

## Предисловие

Благодарим Вас за покупку этого автомобиля.

Это руководство по эксплуатации относится к моделям серии X7. Перед первым использованием автомобиля, пожалуйста, внимательно прочтите это руководство по эксплуатации и как можно скорее ознакомьтесь с конструкцией автомобиля, различными функциями, методами использования и соответствующими правилами компании. Пользователь теряет право на предъявление претензий за любой ущерб, возникший в результате использования не в соответствии с указаниями в руководстве по эксплуатации или в результате модификаций, не одобренных компанией, и т.д. Содержание, содержащееся в руководстве по эксплуатации, поможет Вам освоить правильный способ вождения и обслуживания Вашего автомобиля, чтобы Вы могли в полной мере наслаждаться вождением.

Это руководство по эксплуатации предназначено для предоставления пользователям инструкций по использованию и техническому обслуживанию транспортного средства, пожалуйста, проверьте договор купли-продажи для конкретной конфигурации приобретаемого Вами автомобиля. Если у Вас есть какие-либо вопросы об этом автомобиле и данном руководстве по эксплуатации, обратитесь в автосалон к официальному дилеру BAIC.

Изображения, данные и описания, содержащиеся в данном руководстве по эксплуатации, соответствуют определению продукта на момент публикации. В связи с постоянной модификацией и улучшением транспортного средства, изображения, данные и инструкции, содержащиеся в руководстве по эксплуатации, предназначены только для ознакомления с методом использования и не используются в качестве основы для принятия заказа.

Мы постоянно совершенствуем все модели, поэтому, пожалуйста, поймите, что мы оставляем за собой право вносить изменения в определенные части автомобиля, оборудование или технические характеристики в любое время. Данные, касающиеся дальности доставки, внешнего вида, производительности, размеров, веса, расхода топлива, технических характеристик и функциональности автомобиля, верны на момент публикации данного руководства по эксплуатации. Некоторые из оборудования/функций, описанных в этой статье, могут быть не установлены на Вашем автомобиле (пожалуйста, свяжитесь с дилерским центром BAIC для получения подробной информации). Вся информация, иллюстрации или описания в данном руководстве по эксплуатации не считаются юридическими обязательствами.

Компания торжественно подтверждает, что несет полную ответственность за пересмотр данного руководства по эксплуатации и оставляет за собой все права и интересы в соответствии с Законом об авторском праве и право вносить изменения.







Никакая часть этого руководства по эксплуатации не может быть перепечатана, скопирована или переведена без предварительного письменного согласия Компании, а также эта публикация не может быть скопирована, сохранена в общедоступной поисковой системе или распространена в электронном, механическом или любом другом виде. Оборудование/функции, отмеченные знаком «\*», доступны только для некоторых моделей или только в качестве дополнительных деталей или дополнительных функций для определенных моделей, пожалуйста, обратитесь к фактической конфигурации автомобиля.

«Короткое нажатие» в текстовом описании данной инструкции означает, что время нажатия составляет менее 2 секунд и более или равно 0,1 секунды, а «длительное нажатие» означает, что время нажатия составляет более или равно 2 секундам и менее 1 минуты.

Указания, упомянутые в описании данного руководства по эксплуатации, являются направлением движения транспортного средства.

## Предисловие (продолжение)

«Опасность», «Предупреждение», «Осторожно» и некоторые специальные символы будут часто появляться в данном руководстве по эксплуатации, особое внимание следует уделить этому содержанию, игнорирование этих предупреждающих инструкций может привести к травмам или повреждению Вашего автомобиля.

-  «Опасность» означает, что несоблюдение инструкций может привести к серьезным травмам или даже смерти.
  -  «Предупреждение» означает, что опасная или небезопасная эксплуатация может привести к травмам или повреждению транспортного средства.
  -  «Примечание» дает полезную информацию.
  -  Логотип указывает на «Не делай этого» или «Не позволяй этому случиться».
  -  На логотипе указано: «Пожалуйста, действуйте в соответствии с этим» или «Это действие возможно».
  -  Аналогичный идентификатор указывается для того, чтобы указать элемент на диаграмме.
  -  Знаки, подобные этому, указывают направление движения или действия.
-

## Примечание для пользователей

**1** Перед использованием автомобиля обязательно внимательно прочтите это руководство по эксплуатации, следуйте методам эксплуатации, указанным в руководстве по эксплуатации, во время использования автомобиля, убедитесь, что вы знакомы с эксплуатацией и техническим обслуживанием автомобиля и безопасно управляете транспортным средством. Компания не несет ответственности за любой ущерб, вызванный неправильным использованием транспортного средства.

**2** Обязательно следуйте «Информационному листу по техническому обслуживанию» по уходу за автомобилем и техническому обслуживанию.

**3** Чтобы адаптироваться к водителям разного роста, положение водителя должно быть отрегулировано следующим образом:

- Регулировка сиденья вперед и назад, регулировка высоты, регулировка наклона спинки, регулировка подголовника.
- Регулировка положения рулевого колеса.
- Регулировка положения внутренних и наружных зеркал заднего вида.

**4** Пристегнутые ремни безопасности – необходимая гарантия безопасности водителя и пассажиров в автомобиле. Взрослые должны правильно пристегиваться ремнями безопасности, а дети должны соблюдать соответствующие требования данной инструкции по эксплуатации, правильно подбирать и использовать детские удерживающие устройства и ремни безопасности.

**5** Осмотр перед приводом:

- Нормально ли работают автомобильные лампы.
- Чистота лобовых стекол и зеркал, рабочее состояние дворников.
- Угол обзора положения зеркала заднего вида.
- Давление в шинах и износ шин. Состояние шин напрямую влияет на мощность, экономичность и плавность хода автомобиля и больше связано с безопасностью вождения. Пожалуйста, используйте и обслуживайте колеса правильно в соответствии с правилами (включая запасные колеса). Давление в шинах следует проверять, когда шина холодная.

- Высота уровня масла, охлаждающей жидкости, тормозной жидкости и других жидкостей.

- Состояние аккумулятора

**6** Переведите кнопку старт/стоп в режим «RUN», чтобы проверить каждую сигнальную лампу.

**7** Работа двигателя:

- Не запускайте двигатель в течение длительного времени в закрытом помещении, чтобы предотвратить отравление выхлопными газами.
- Когда аккумулятор разряжается, электронный блок управления двигателем и стартер не будут нормально работать, и двигатель не может быть запущен.

**8** Тормоз

- При выключенном двигателе устройство вакуумного усилителя не работает, педаль тормоза сильно уменьшается. Поэтому транспортному средству категорически запрещается двигаться вниз с выключенным двигателем.

- Перед тем, как покинуть транспортные средства, необходимо остановить транспортное средство, переключить передачу в положение «N», включить стояночный тормоз, а затем переключить передачу в положение «P». Перед тем, как покинуть транспортные средства, должны остановить транспортное средство, а затем перевести ручку переключения передач в нейтральное положение, включив стояночный тормоз.

- При торможении, при экстренном торможении или на скользкой дороге ABS может предотвратить блокировку колес, что способствует стабильности направления движения, но при этом разумно и безопасно управлять.



## Уведомление для пользователей (продолжение)

**9.** Что касается сигнальной лампы комбинации приборов:

- Если Вы за рулем, на комбинации приборов горит красная сигнальная лампа (например: тормоз, масло, температура охлаждающей жидкости и т. д.), то, как можно скорее, автомобиль следует безопасно остановить, проверить автомобиль в соответствии с инструкциями в данном руководстве по эксплуатации и при необходимости обратиться в автосалон официального дилера ВАIC.

- Если желтая сигнальная лампа на комбинации приборов горит во время движения, то автомобиль следует осмотреть в соответствии с инструкциями в данном руководстве по эксплуатации. При необходимости обратиться в автосалон официального дилера ВАIC для технического обслуживания.

**10.** Электрические аксессуары:

- Любые электрические аксессуары должны быть подключены в соответствии с указанным местом подключения и способом подключения, обратитесь в автосалон официального дилера ВАIC.

**11.** Этот автомобиль оснащен каталитическим нейтрализатором. Категорически запрещено использовать этилированный бензин, иначе это приведет к повреждению каталитического нейтрализатора.

**12.** Советы по безопасности:

Следуйте этим важным правилам вождения, чтобы всегда обезопасить водителя и пассажиров!

- Строго соблюдайте правила дорожного движения, ездите безопасно.
- Не садитесь за руль транспортного средства после употребления алкоголя или приема лекарств.
- Следите за знаками ограничения скорости, не превышайте скорость.

**13.** При запотевании внутренней стороны переднего ветрового стекла не допускайте попадания воды на приборную панель. При ежедневном использовании автомобиля не кладите на приборную панель мокрые зонтики, чашки с жидкостями и т.п., иначе попадание воды на приборную панель может привести к повреждению электрических компонентов, установленных на приборной панели.

**14.** Для ремонта и модификации автомобиля, пожалуйста, посетите автосалон официального дилера ВАIC. Автосалоны официальных дилеров ВАIC располагают необходимыми инструментами, диагностическим оборудованием, информацией по техническому обслуживанию и квалифицированным персоналом.



## Безопасное вождение

В этом разделе в основном представлена важная информация о безопасном вождении, основах эксплуатации, рекомендациях и мерах предосторожности для безопасности Вас и пассажиров. Пожалуйста, внимательно прочитайте и соблюдайте соответствующие правила.

### Содержите автомобиль в безопасном состоянии для вождения

Вождение неисправного транспортного средства очень опасно, чтобы поддерживать транспортное средство в безопасном состоянии вождения, водитель должен обратиться к положениям «Информационного листа технического обслуживания», чтобы отправиться в автосалон официального дилера ВАIC для проведения регулярного технического обслуживания автомобиля и выполнять ежедневное техническое обслуживание автомобиля перед каждой поездкой (смотрите «Ежедневное техническое обслуживание»).

### Правильно отрегулируйте сиденье

Перед движением автомобиля все пассажиры должны держать спинку сиденья в вертикальном положении, отрегулировать спинку сиденья и правильно пристегнуть ремень безопасности.

## Всегда пристегивайтесь ремнем безопасности

Подушки безопасности обладают только вспомогательным защитным эффектом и не могут заменить защитную роль ремней безопасности при авариях, поэтому все водители и пассажиры должны пристегиваться ремнями безопасности во время движения.

### Правильное размещение детей

Дети должны быть надлежащим образом размещены на задние боковые сиденья. Также должны быть надлежащим образом размещены в детские удерживающие устройства, когда они слишком малы, чтобы пристегиваться ремнями безопасности.

### Будьте осведомлены об опасностях, связанных с подушками безопасности

Хотя подушка безопасности может играть защитную роль, но если водитель и пассажиры находятся слишком близко к подушке безопасности или не защищены должным образом, раскрытие подушки безопасности может нанести вред водителю и пассажирам, особенно младенцу. Обязательно следуйте всем инструкциям в данном руководстве по эксплуатации.

## Никогда не садитесь за руль в нетрезвом виде

Не садитесь за руль после употребления алкоголя. Ваша устойчивость к изменениям окружающей среды будет снижена после употребления алкоголя. Чем больше Вы пьете, тем медленнее Ваша реакция, так что никогда не садитесь за руль в нетрезвом виде и не позволяйте своим друзьям садиться за руль в нетрезвом виде.

### Не превышайте скорость

Превышение скорости является одной из основных причин столкновений транспортных средств. Никогда не превышайте скорость, установленную на дороге, и не превышайте безопасную скорость, разрешенную фактическими дорожными условиями во время вождения.

### Безопасная поездка с домашними животными

При перевозке домашних животных в машине всегда следите за тем, чтобы домашнее животное было надежно закреплено. Никогда не играйте с домашним животным во время вождения и никогда не оставляйте питомца одного в машине.

 Не проливайте жидкость на приборную панель, над различными электроприборами или вокруг них, чтобы не повредить автомобиль

 Не отвлекайтесь на внешние факторы во время вождения, такие как курение, прием пищи, разговоры с пассажирами или прием телефонных звонков.

 Не управляйте транспортным средством, когда реакционная способность снижена, например, прием лекарств, которые вызывают сонливость. Алкоголь и наркотики снижают способность человека к реакции.

 При движении автомобиля избегайте наезда на стебли растений, сорняки и т.д., чтобы они не зацепились или не повисли рядом с выхлопной трубой автомобиля и не вызвали возгорание автомобиля.

## Правильное положение водителей и пассажиров на сиденьях в автомобиле

### Правильное положение водителя на сиденье



Правильное положение водителя в кресле снижает утомляемость водителя и обеспечивает безопасность управления автомобилем.

В целях обеспечения безопасности водителя и пассажиров водитель должен перед управлением транспортным средством выполнить следующие операции:

- Отрегулируйте сиденье вперед и назад в соответствующее положение так, чтобы можно было полностью нажать на педали акселератора, тормоза и сцепления, слегка согнув колени\*.
- Отрегулируйте спинку под прямым углом, чтобы спинка идеально прилегала к спине.
- Отрегулируйте подголовник так, чтобы середина подголовника находилась на одном уровне с серединой уха водителя, а затылок находился близко к подголовнику.
- Отрегулируйте рулевое колесо так, чтобы расстояние между грудью водителя и рулем составляло не менее 25 см. Убедитесь, что локтевой сустав слегка согнут, чтобы удерживать самую высокую точку рулевого колеса.
- Установите зеркала в соответствующее положение.
- Правильно пристегивайтесь ремнями безопасности.

### Правильное положение пассажира, сидящего на переднем сиденье

Чтобы обеспечить безопасную поездку, пассажир на переднем сиденье должен сделать следующее:

- Отрегулируйте сиденье так, чтобы передний пассажир сохранял подходящее расстояние от приборной панели, чтобы при срабатывании подушки безопасности можно было обеспечить наиболее эффективную защиту.
- Отрегулируйте спинку сиденья так, чтобы спинка идеально прилегала к спине.
- Отрегулируйте подголовник так, чтобы середина подголовника совпадала с серединой ушей переднего пассажира, а затылок находился близко к подголовнику.
- Правильно пристегивайтесь ремнями безопасности.
- Ноги должны быть размещены в пространстве для ног перед передним сиденьем.

**▲** Чтобы снизить риск несчастных случаев и травм, важно строго соблюдать следующее:

- Расстояние между грудью водителя и рулевым колесом не может быть слишком близким, иначе подушка безопасности не сможет обеспечить эффективную защиту и может привести к травме водителя.
- Руки водителя всегда должны находиться на внешнем кольце рулевого колеса (положения «9 часов» и «3 часа»), чтобы были видны все датчики и индикаторы на комбинации приборов.
- Во время вождения никогда не кладите ноги на приборную панель или окна, а также не садитесь на сиденье, скрестив ноги. Вы всегда должны держать ноги в пространстве для ног, иначе Вы чрезвычайно уязвимы для травм в случае экстренного торможения или несчастных случаев.



- Пассажир переднего сиденья не должен находиться слишком близко к приборной панели, иначе подушка безопасности не сможет обеспечить эффективную защиту и даже может привести к травмам пассажира переднего сиденья.

- Во время движения транспортного средства водитель не должен регулировать сиденье и подголовник. При необходимости сиденье и подголовник следует отрегулировать в правильное положение после того, как транспортное средство будет припарковано, а затем начать движение.

- Во время вождения спинка сиденья не должна быть чрезмерно наклонена, а ремни безопасности должны быть пристегнуты правильно, чтобы поддерживать правильное положение сидя, чтобы избежать травм во время экстренного торможения.

### Правильное положение пассажиров, сидящих на задних сиденьях

Чтобы обеспечить безопасную езду, задние пассажиры должны сделать следующее:

- Отрегулируйте подголовник так, чтобы середина подголовника была совмещена с серединой ушей задних пассажиров, а затылок находился близко к подголовнику.

- Сохраняйте прямую сидячую позу, прижавшись спиной к спинке сиденья.

- Ноги располагаются в пространстве для ног перед задним сиденьем и плотно прилегают к полу.

- Правильно пристегивайтесь ремнями безопасности.

- При перевозке детей должны быть приняты соответствующие меры защиты в соответствии с соответствующими правилами.

### Зона педалей

#### Модели с механической коробкой передач\*

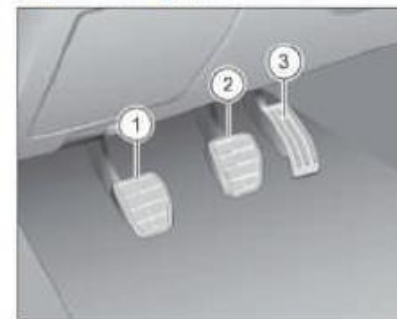

- 1 Педаль сцепления \*
- 2 Тормозная педаль
- 3 Педаль газа

#### Модели с автоматическими коробками передач



- 1 Тормозная педаль
- 2 Педаль газа



⚠ Перед тем, как автомобиль тронется с места, необходимо убедиться, что все педали всегда могут быть легко выжаты до конца и также могут автоматически возвращаться в исходное положение.

⚠ Категорически запрещается носить высокие каблуки, тапочки при управлении транспортным средством. Высокие каблуки могут мешать выжиму педали тормоза и педали сцепления до конца. Ношение тапочек может привести к проскальзыванию при нажатии на педаль тормоза, неспособности вовремя приложить максимальное тормозное усилие и привести к несчастным случаям.

### Коврик со стороны водителя

Коврик для ног должен быть закреплен в пространстве для ног. Пожалуйста, убедитесь, что коврик для ног плотно прилегает к ковру после установки, и убедитесь, что между ковриком и педалями сцепления, тормоза и акселератора имеется определенное расстояние, чтобы между педалью и ковриком для ног не было помех.

⚠ При нажатии на педаль тормоза, если она заблокирована ковриком и другими предметами, это повлияет на торможение автомобиля, что может привести к серьезным дорожно-транспортным происшествиям.

⚠ Не кладите на коврик другие коврики или покрытия, чтобы педали не выжимались самопроизвольно и не мешали движению педали.

⚠ Не храните какие-либо предметы в пространстве для ног водителя, иначе они могут скользить в область педали, мешая водителю работать с педалью. При срочном торможении или в экстренных случаях, когда водитель не может управлять педалью тормоза, очень легко вызвать серьезные аварии.

⚠ Необходимо следить за тем, чтобы коврик был надежно закреплен на полу.

⚠ Толщина коврика для ног не должна превышать 10 мм.

### Ремень безопасности

Все сиденья в этом автомобиле оборудованы трехточечными ремнями безопасности.

Высота верхней точки опоры передних ремней безопасности регулируется, а некоторые модели оснащены преднатяжителем в нижнем торце втягивающего устройства.

Некоторые модели имеют функцию ограничения усилия предварительного натяжения в задних ремнях безопасности.

В целях обеспечения безопасности вождения все водители и пассажиры должны правильно пристегиваться ремнями безопасности.

Правильное использование ремней безопасности может ограничить водителя и пассажиров в соответствующем положении, эффективно предотвратить столкновение водителя с внутренними частями автомобиля и поглотить большое количество кинетической энергии, а также снизить степень травм водителя и пассажиров.

В то же время правильное использование ремней безопасности также является важной предпосылкой для того, чтобы подушки безопасности играли защитную роль. В момент срабатывания подушки безопасности положение тела, положение сидя и движения водителя и пассажиров оказывают большое влияние на защитный эффект подушки безопасности. Неправильное ношение ремней безопасности и неправильная

посадка во время движения автомобиля могут привести к травмам головы и шеи пассажиров в автомобиле из-за силы удара при срабатывании подушки безопасности, особенно для детей. Эта травма может быть смертельной, и ремень безопасности может вовремя связать верхнюю часть тела водителя и пассажиров в момент столкновения, гарантируя, что пассажиры находятся в пределах защитного диапазона после срабатывания подушки безопасности, чтобы подушка безопасности могла играть наиболее эффективную роль.

 Чтобы снизить риск несчастных случаев, важно строго соблюдать следующее:

- Пока транспортное средство движется, водитель и пассажиры должны быть постоянно пристегнуты ремнями безопасности. Это снижает травматизм при экстренном торможении и дорожно-транспортных происшествиях.

- Двум людям категорически запрещено пристегиваться одним и тем же ремнем безопасности (даже детям).

- Беременные женщины или люди, нуждающиеся в уходе со стороны других, также должны пристегиваться ремнями безопасности. Если вы не пристегнуты ремнем безопасности, вы можете получить серьезную травму.

- Свободную и тяжелую одежду (например, пальто) следует снимать перед тем, как пристегнуть ремень безопасности, чтобы не повлиять на положение ремня безопасности и его защитную функцию.

- При пристегнутых ремнях безопасности ремни безопасности не должны удерживать хрупкие или острые предметы (например, очки, шариковые ручки и т. д.), иначе это может привести к травмам пассажиров.

- Ремни безопасности должны всегда содержаться в чистоте, а сильно загрязненные ремни безопасности могут привести к нештатной работе вытягивающего устройства.

- Следите за тем, чтобы в гнезде пряжки не застряли посторонние предметы, иначе ригель нельзя вставить в пряжку.

- Ригель ремня должен быть правильно вставлен в пряжку, и неправильное ношение ремня повлияет на защитный эффект ремня.

- Если ляжка ремня безопасности ослаблена или треснула, крепежные болты ослаблены, функция вытягивания неисправна, то ремень безопасности не сможет обеспечить защиту в случае аварии. Следует регулярно проверять, все ли части ремня безопасности целы.

- После серьезного столкновения ремни безопасности, которые использовались или были растянуты и деформированы, должны быть заменены в автосалонах официальных дилеров BAIC. Даже если нет явной деформации внешнего вида, их необходимо заменить, а также проверить крепление ремней безопасности.

- Категорически запрещается самостоятельно ремонтировать, снимать и устанавливать детали на вытягивающее устройство или ремень безопасности. Категорически запрещается каким-либо образом переделывать ремень безопасности. Для ремонта деталей ремней безопасности посетите автосалон официального дилера BAIC.



### Регулировка высоты ремня безопасности



Используя устройство регулировки высоты ремня безопасности, можно отрегулировать высоту точки опоры на ремне безопасности, чтобы адаптироваться к высоте плеч разных водителей и пассажиров. Шаги для регулировки высоты ремня безопасности следующие:

1. Закрепите нижний конец направляющего блока регулятора ①;
2. Нажмите кнопку блокировки на верхнем конце направляющего блока ① и удерживайте;

3. Переместите направляющий блок вверх и вниз, чтобы отрегулировать ремень безопасности в соответствующее положение;

4. Ослабьте направляющий блок регулятора;

5. После завершения регулировки высоты Вам нужно сильно потянуть ремень безопасности, чтобы проверить, надежно ли заблокирован регулятор.

**⚠** Водитель не должен регулировать высоту ремня безопасности во время движения автомобиля.

### Функция ограничения силы преднатяжения ремня безопасности \*

Некоторые модели автомобилей оснащены ремнями безопасности, оснащенными устройством ограничения усилия предварительного натяжения, которое предназначено для обеспечения того, чтобы ремни безопасности пристегнули тела пассажиров в случае аварии. Когда тяжесть аварии достигает определенного уровня, может активироваться устройство ограничения усилия предварительного натяжения и барабан затягивает ремень безопасности, чтобы замедлить движение пассажиров вперед. Если усилие затяжки превышает определенный предел, то устройство ограничения усилия позволит ремню безопасности соответствующим образом расслабиться, уменьшая силу, действующую на тело.

При срабатывании устройства ограничения усилия предварительного натяжения может выделяться белый дым, что является нормальным явлением и не указывает на то, что в автомобиле пожар и беспокоиться не о чем.

**+** Ремни безопасности, оснащенные функцией предварительного натяжения, можно использовать только один раз. После детонации преднатяжитель необходимо заменить на новый ремень безопасности.

**+** Преднатяжитель ремня безопасности выпускает немного дыма при срабатывании, что нормально и не о чем беспокоиться.

**+** Преднатяжитель ремня безопасности после детонации сильно нагревается, поэтому не прикасайтесь к соответствующим деталям в течение нескольких минут после срабатывания преднатяжителя.



### Последствия того, что водитель и пассажиры не пристегнуты ремнями безопасности

Многие люди считают, что при незначительном столкновении они могут защитить себя от травм, поддерживая себя руками!

Водитель или пассажир, не пристегнутый ремнем безопасности, после столкновения все равно будет двигаться вперед с той же скоростью, что и до столкновения, в силу инерции, когда транспортное средство не движется с той же скоростью, что и водитель или пассажир, что может привести к травме водителя или пассажира.



Даже если скорость низкая, в случае лобового столкновения сила, действующая на тело человека, велика, водитель и пассажиры не могут поддерживать свое тело руками, а водитель и пассажиры, не пристегнутые ремнями безопасности, будут отброшены вперед и врежутся в рулевое колесо, приборную панель, переднее лобовое стекло или что-либо еще на пути вперед.

### Правильно пристегивайтесь ремнями безопасности.

#### Пристегивайтесь передними ремнями безопасности



Перед использованием ремня безопасности переднее сиденье должно быть отрегулировано спереди и сзади, высота\* и наклон спинки приведены в соответствующее положение.

Верхняя часть жгута находится близко к груди и поперек плеч, а нижняя часть ремня близко к бедру, и никак не должна действовать на живот. Неправильное использование ремней безопасности не только не может привести к защите, но и может привести к другим травмам.

Никогда не оборачивайте ремень вокруг себя при использовании. Ремни безопасности, обернутые вокруг человека, увеличат давление ремня безопасности на человека и снизят защитный эффект ремня безопасности.

**⚠** Ремень безопасности должен быть отрегулирован как можно туже, не влияя на комфорт, что может сыграть лучшую защитную роль. Если ремень безопасности не пристегнут, это значительно снизит защитный эффект.

**Блокировка ремня безопасности**

Медленно вытащите ремень из втягивающего устройства, затем вставьте ригель в пряжку, пока не услышите звук щелчка пряжки, а затем потяните ремень назад, чтобы подтвердить надежную фиксацию.

**Регулировка ремня безопасности**

Длину ремня можно отрегулировать, осторожно потянув за ремень, при необходимости отрегулируйте его в удобное положение.

Опустите тазобедренную часть ремня как можно дальше поперек бедра, а затем потяните верхнюю часть ремня вверх так, чтобы нижняя часть ремня плотно прилегала к телу. Таким образом, прочная область тазовых костей человеческого тела может выдерживать большую силу удара, тем самым снижая вероятность внутренней травмы живота.

**Ремень безопасности разблокирован**

Нажмите красную кнопку на пряжке, чтобы разблокировать ремень безопасности. После разблокировки ремня безопасности нажмите на ремень безопасности соответствующим образом вверх в направлении точки фиксации и ремень безопасности автоматически втянется во втягивающее устройство.

**Пристегните задние ремни безопасности**

Задние ремни безопасности пристегиваются так же, как и передние.

### Задние ремни безопасности не пристегнуты \*



Индикатор напоминания о непристегнутом заднем ремне безопасности расположен в задней части корпуса очков, этот индикатор показывает состояние заднего ремня безопасности. Когда ремень безопасности не пристегнут, этот индикатор горит.

### Пристегивание детей ремнями безопасности

Ремни безопасности, которыми оснащена эта модель, предназначены для взрослых, а специально установленные детские удерживающие устройства рекомендуются для детей в возрасте 12 лет и младше 12 лет и детей ростом до 1,5 м.

### Пристегивание ремнем безопасности для беременных женщин



Если водитель/пассажирка беременна, в целях защиты безопасности беременной женщины и плода ремень безопасности должен быть равномерно пропущен через грудную клетку и как можно ниже перед бедром, чтобы нижняя часть живота не подвергалась давлению.

### Осмотр и техническое обслуживание ремней безопасности

#### Проверка ремня безопасности

Втягивающее устройство ремня безопасности заблокирует скольжение ремня безопасности при возникновении следующих трех ситуаций:

- При быстром вытягивании ремня безопасности из втягивающего устройства.
- Когда транспортное средство резко замедляется.
- Втягивающее устройство ремня возникает, когда наклон происходит под большим углом.

Для того чтобы проверить надежность ремня безопасности, возьмитесь за верхнюю часть ремня безопасности и быстро потяните его, в это время втягивающее устройство должно заблокировать ремень безопасности. Если втягивающее устройство не может заблокировать ремень безопасности, обратитесь в автосалон официального дилера BAIC для осмотра или ремонта.



### Техническое обслуживание ремней безопасности

Регулярно проверяйте исправность ремня безопасности и всех его компонентов, таких как пряжки, ригельные засовы, втягивающие устройства, лямки и устройства регулировки высоты ремней безопасности.

Если вы обнаружите, что детали ремня повреждены, лямка треснула или другие повреждения, замените весь узел ремня безопасности.

### Ремонт и утилизация натяжителей ремней безопасности \*



Если возникнут следующие ситуации, пожалуйста, как можно скорее обратитесь в автосалон официального дилера ВАIC:

- Произошла авария в передней части автомобиля (заштрихована на снимке), но преднатяжитель ремня безопасности не сработал.
- Преднатяжитель ремня безопасности и окружающие его детали поцарапаны, треснули или иным образом повреждены.

При выполнении какой-либо операции с втягивающим устройством ремня безопасности с преднатяжителем обратитесь в автосалон официального дилера ВАIC, в противном случае преднатяжитель может не работать должным образом в случае аварии.

В случае необходимости утилизации преднатяжителя, следует соблюдать соответствующие правила безопасности. Сотрудники автосалонов официальных дилеров ВАIC знакомы с соответствующими правилами безопасности и могут предоставить вам справочную услугу.

Если втягивающее устройство ремня безопасности ремонтируется ремонтной мастерской или непрофессиональным лицом, не уполномоченным официальным дилером ВАIC, или втягивающее устройство ремня безопасности используется неправильно в соответствии с правилами, потенциальный риск несчастных случаев возрастет.

Самостоятельный ремонт, снятие или установка ремней безопасности или деталей втягивающего устройства ремней безопасности не допускается.

### Система подушек безопасности

Система подушек безопасности играет вспомогательную защитную роль. Для того, чтобы сработавшая система подушек безопасности в полной мере выполняла свою защитную роль, водитель и пассажиры должны поддерживать правильную сидячую позу, а ребенок также должен использовать подходящее детское кресло для защиты.

Подушки безопасности обладают только вспомогательным защитным эффектом и не могут заменить защитную роль ремней безопасности при авариях.

Пыль, образующаяся при разворачивании подушки безопасности, может раздражать кожу и глаза, а у людей с респираторными заболеваниями эта пыль может вызвать проблемы с дыханием. После срабатывания аварийной подушки безопасности тщательно промойте все открытые участки кожи чистой теплой водой с мылом.

После того, как подушка безопасности будет раскрыта, детали системы подушек безопасности будут горячими, не прикасайтесь к ним, чтобы не обжечься.

### Действие подушки безопасности



Когда транспортное средство сталкивается с серьезным препятствием, система подушек безопасности быстро открывает одну или несколько воздушных подушек, заполненных газом, между человеком и кузовом автомобиля, уменьшая ущерб от столкновения, понесенный водителем и пассажирами.

В случае серьезного столкновения с транспортным средством подушка безопасности будет быстро расширяться за очень короткое время, а затем сдуваться и сжиматься, чтобы смягчить инерционное воздействие человеческого тела, поэтому водитель и пассажиры должны сохранять правильную сидячую позу и правильно пристегиваться ремнем безопасности, чтобы эффективно получить защиту подушки безопасности.

В случае серьезного столкновения водитель и пассажир, не пристегнутый ремнем безопасности, не могут контролировать себя, что приводит к случайному движению или выбрасыванию из автомобиля. Подушка безопасности, даже если она быстро расширяется, не обеспечивает эффективной защиты тела.

Нормальное сидячее положение водителя и пассажиров должно находиться на соответствующем расстоянии от передней положительной подушки безопасности, чтобы подушка безопасности могла быть полностью надута при срабатывании, эффективно защищая водителя и пассажиров.

При столкновении транспортного средства решающий фактор срабатывания подушки безопасности связан с величиной энергии столкновения при столкновении транспортного средства, типом столкновения, углом столкновения, препятствиями и скоростью транспортного средства. Поэтому даже если транспортное средство серьезно повреждено, подушка безопасности может не сработать.

### Условия эксплуатации подушки безопасности

Когда кнопка старт/стоп находится в режиме «RUN», сигнальная лампа неисправности системы подушек безопасности комбинации приборов должна находиться в нормальном состоянии (нормальное состояние: сигнальная лампочка загорается на несколько секунд и гаснет, и далее не загорается).

Отсутствие затопления салона автомобиля (если в автомобиле произошло затопление, это может вызвать короткое замыкание в контроллере подушки безопасности, что приведет к неправильной работе системы подушек безопасности).

### Сигнальная лампа неисправности системы подушек безопасности

Сигнальная лампа неисправности системы подушек безопасности, расположенная на комбинации приборов, предупредит водителя о неисправности системы подушек безопасности. Когда кнопка старт/стоп находится в режиме «RUN», индикатор подушек безопасности загорается на несколько секунд во время самотестирования системы, а затем гаснет.

Если происходят следующие явления, это означает, что система подушек безопасности неисправна, а подушка безопасности и преднатяжитель ремня безопасности могут не работать должным образом в случае столкновения. Пожалуйста, вовремя обратитесь в автосалон официального дилера BAIC для осмотра:

- Когда кнопка старт/стоп находится в режиме «RUN», индикатор неисправности системы подушек безопасности не загорается при самопроверке системы комбинации приборов.
- Когда кнопка старт/стоп находится в режиме «RUN», всегда горит сигнальная лампа неисправности системы подушек безопасности.
- Во время движения автомобиля горит сигнальная лампа неисправности системы подушек безопасности.



### Ремонт подушек безопасности, утилизация по окончании срока службы

Компоненты системы подушек безопасности устанавливаются в разных положениях автомобиля. Любая операция с системой подушек безопасности или необходимость разборки и сборки компонентов системы подушек безопасности из-за обслуживания других частей автомобиля должны выполняться профессиональными специалистами. В противном случае система подушек безопасности может быть повреждена, что приведет к ненормальному срабатыванию системы подушек безопасности или вообще к их несрабатыванию в случае аварии.

Несработавшие подушки безопасности представляют потенциальную опасность в случае утилизации автомобиля и поэтому должны быть безопасно взорваны специалистом при утилизации автомобиля.

При чистке рулевого колеса или приборной панели не используйте чистящие средства на основе растворителей, иначе это может вызвать деформацию материала поверхности этих деталей. При срабатывании подушки безопасности сломанный пластик может серьезно травмировать водителя и пассажиров.

Никогда не пытайтесь ремонтировать, разбирать или устанавливать детали системы подушек безопасности самостоятельно. Если обслуживание системы подушек безопасности будет осуществляться непрофессиональным персоналом, потенциальный риск жертв будет увеличен. Ненадлежащее обслуживание системы подушек безопасности может привести к тому, что в случае аварии подушка безопасности не сработает или сработает, когда не должна.

Никогда не пытайтесь самостоятельно модифицировать передний бампер или конструкцию кузова.

Подушка безопасности может сработать только один раз, а после срабатывания необходимо заменить все детали системы подушек безопасности.

### Передние подушки безопасности



Передняя подушка безопасности водителя ① расположена в середине рулевого колеса.

Передняя подушка безопасности переднего пассажира ② расположена внутри приборной панели над бардачком.

Передняя подушка безопасности надувается, когда автомобиль подвергается лобовому сильному удару, а также может надуться из-за аналогичного удара (например, при столкновении с кюветом на дороге). Она также может надуваться во время определенных лобовых столкновений (например, когда передняя часть транспортного средства ударяется о ствол дерева, тонкий столбчатый предмет, такой как столб электропередачи). Степень повреждения автомобиля не является достаточным условием для положительного надувания и расширения подушки безопасности.

Расширение и сжатие положительной подушки безопасности выполняется за очень короткое время, может сработать только один раз и не защищает от повторного удара, который может последовать.

В следующих случаях, пожалуйста, свяжитесь с дилерским центром ВАIC как можно скорее:

- Сработали положительные подушки безопасности.
- Произошло столкновение в передней части автомобиля, но положительные подушки безопасности не сработали.
- Верхняя часть положительной подушки безопасности водителя или верхняя часть передней подушки безопасности переднего пассажира разорвана или есть другие повреждения.



Подушка безопасности оснащена отверстием для сдувания, которое в случае аварии кратковременно надувается, а затем начинает сдуваться после полного развертывания подушки безопасности, чтобы уменьшить травмы головы, груди и других частей тела водителя при ударе, позволяя при этом водителю сохранять обзор вперед и выполнять рулевое управление или другие маневры.

Когда подушка безопасности развернута, она издает громкий шум, а затем производит небольшое количество дыма, что является нормальным явлением.

#### Положение сидения

Чтобы обеспечить наилучшую функцию защиты при сильных ударах, положительная подушка безопасности срабатывает за очень короткое время. Если пассажир находится слишком близко к боковой подушке безопасности, надутая боковая подушка безопасности может вызвать ссадины на пассажире, поэтому сохраняйте правильное положение в автомобиле.

#### Передние боковые подушки безопасности \*



Передние боковые подушки безопасности ③ расположены на внешней стороне спинок передних сидений.

⚠ Запрещается размещать какие-либо предметы между водителем, пассажирами на переднем сиденье и дверью. В противном случае это будет препятствовать раскрытию боковой подушки безопасности, влияя на ее защитный эффект.

⚠ Запрещается использовать чехлы для прикрытия боковой подушки безопасности сиденья, иначе это будет препятствовать раскрытию боковой подушки безопасности.

⚠ Водителю и переднему пассажиру запрещается упираться головой или телом в дверь или класть руки на дверь или в окно, в противном случае это может привести к травме при срабатывании боковой подушки безопасности.

При боковом столкновении боковая подушка безопасности определяет, срабатывает ли подушка безопасности в зависимости от силы бокового столкновения, угла удара, скорости и точки удара. При некоторых боковых столкновениях боковые подушки безопасности также могут не срабатывать. Степень повреждения транспортного средства не является достаточным условием для надувания боковой подушки безопасности.

При некоторых столкновениях боковая подушка безопасности не срабатывает, и если ремень безопасности не пристегнут, это приведет к травмам пассажиров. Только при совместной работе с правильно пристегнутым ремнем безопасности система подушек безопасности может оказывать оптимальное защитное действие, поэтому все водители и пассажиры должны всегда правильно пристегиваться ремнем безопасности.

➡ Боковая подушка безопасности не направлена ни на передний, ни на задний удар, ни на незначительный боковой удар, ни на опрокидывание автомобиля, ни на экстренное торможение автомобиля или при движении по ухабистым дорогам или прохождении впадин.

➡ Когда моторный отсек и багажник автомобиля подвергаются сильному боковому удару, боковая подушка безопасности также может не надуваться и не расширяться.

Пожалуйста, свяжитесь с дилерскими центрами ВАIC как можно скорее в следующих случаях:

- Все или одна боковые подушки безопасности были развернуты.
- Произошло столкновение в дверной части, но боковая подушка безопасности не сработала.
- Поверхность спинки сиденья с боковыми подушками безопасности поцарапана, треснула или имеет другие повреждения.

#### Положение сидения

Чтобы обеспечить наилучшую функцию защиты при сильных боковых ударах, боковые подушки безопасности срабатывают за очень короткое время. Если пассажир окажется слишком близко к боковой подушке безопасности, надутая боковая подушка безопасности может вызвать ссадины на пассажире, поэтому, пожалуйста, сохраняйте правильное положение сидя (смотрите «Правильное положение сидя для водителя и пассажира»).

#### Боковая шторка подушки безопасности \*



Боковая шторка подушка безопасности ④ расположена вдоль края крыши между стойками А, В и С с обеих сторон и обозначена словом «AIRBAG» на крышке с логотипом.

В случае бокового столкновения транспортного средства может сработать боковая шторка подушки безопасности на стороне столкновения автомобиля.

После срабатывания газ, вырабатываемый инфлятором, быстро заполняет боковые занавесочные подушки безопасности. Боковая шторка подушки безопасности быстро расширяется и разворачивается, закрывая боковые окна и дверные стойки, обеспечивая защиту головы человека.

Чтобы обеспечить идеальную дополнительную защиту в случае аварии, боковая шторка подушки безопасности быстро расширяется в одно мгновение. При расширении воздушной завесы может выделяться небольшое количество дыма, что является нормальным явлением.

В случае серьезного столкновения с боку автомобиля боковая шторка подушки безопасности, заполненная газом, может эффективно снизить риск травмирования головы и верхней части тела водителя и пассажиров.

Когда в автомобиле происходит определенное боковое столкновение, срабатывание боковой шторки подушки безопасности зависит от силы столкновения, угла удара, скорости и точки удара. Боковые шторки подушки безопасности срабатывают не во всех авариях с боковым столкновением, ни при лобовых, задних столкновениях или большинстве аварий с опрокидыванием.

В случае определенных столкновений с транспортным средством одновременно могут срабатывать передние подушки безопасности, боковые шторки подушки безопасности и боковые подушки безопасности для передних сидений.

 Боковая шторка подушки безопасности обеспечивает дополнительную защиту только в случае сильного бокового удара и не заменяет защитный эффект ремней безопасности.

 Водителям и пассажирам запрещается прислоняться головой или телом к дверям, а также класть руки на двери или в окна, иначе они могут получить травму при срабатывании боковой шторки подушки безопасности.

 Расширение и сжатие боковой шторки подушки безопасности происходит за очень короткое время, может сработать только один раз и не защищает от второго бокового удара, который может произойти впоследствии.



❗ Не кладите ничего на рулевое колесо или крышку подушки безопасности или рядом с ними.



В следующих случаях, пожалуйста, свяжитесь с дилерскими центрами VAIC как можно скорее:

- Сработала одна из боковых шторок подушки безопасности.

- Столкновение произошло по боковому периметру транспортного средства, но боковая шторка подушки безопасности не сработала.

- Внешняя декоративная пластина боковой шторки подушки безопасности треснула или имеет другие повреждения.

#### Положение сидения

Чтобы обеспечить оптимальную защиту от сильных ударов, боковая шторка подушки безопасности должна быть развернута за очень короткое время.

Если водитель или пассажир находятся слишком близко к боковой подушке безопасности, расширенная боковая подушка безопасности может привести к травме головы или другим травмам, поэтому, пожалуйста, сохраняйте правильное положение сидя (смотрите «Правильное положение сидя для водителя и пассажира»).

### Возможное срабатывание подушки безопасности

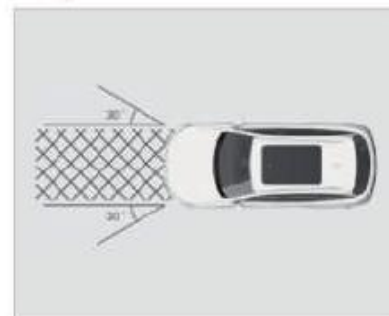

Если транспортное средство ударяется в пределах примерно 30° влево и вправо перед транспортным средством и превышает установленный критический уровень, может срабатывать передняя подушка безопасности.

Если перед автомобилем установлены другие ограждения, датчик не сможет нормально ощущать удар, что будет препятствовать нормальной работе положительной подушки безопасности.

Если автомобиль ударяется в боковом направлении и градус превышает установленный критический уровень, используется боковая подушка безопасности \* Возможно разворачивание.

❗ Обязательно правильно пристегивайтесь ремнями безопасности, иначе в случае аварии срабатывание подушки безопасности может нанести удар пассажирам, что приведет к серьезным травмам или даже смерти пассажиров.



### Возможное несрабатывание подушек безопасности

Подушки безопасности обеспечивают защиту пассажиров в случае аварии. При столкновении система безопасности определит, сработает ли подушка безопасности, в зависимости от силы столкновения, угла удара, скорости и точки удара.

Во многих типах столкновений, таких как столкновения сзади, боковые столкновения, косые столкновения, аварии с опрокидыванием, лобовые столкновения с более гонкими стойками и другие аварии, подушка безопасности может не срабатывать.

### Наезд сзади или столкновение с задним транспортным средством



В случае наезда сзади или столкновения сзади инерционная сила заставляет пассажиров двигаться в направлении спинки сиденья, и подушки безопасности, развернутые спереди, не обеспечивают никакой защиты пассажиров. Подушки безопасности, обращенные вперед, могут не сработать, а боковые подушки безопасности \* и боковые шторки подушки безопасности \* не срабатывают.

### Боковое столкновение



При боковом столкновении водитель и пассажиры смещаются вбок, поэтому подушки безопасности, срабатывающие спереди, не защищают водителя и пассажиров. В это время передние подушки безопасности могут не сработать, а боковые подушки безопасности \* и боковые шторки подушки безопасности \* могут сработать.



При ударе о боковую сторону снаружи салона слегка ударяется о кузов, положительная подушка безопасности, боковая подушка безопасности \*, боковая шторка подушки безопасности \* не срабатывают.

**Диагональное столкновение (Столкновение под углом)**



В случае косоугольного столкновения энергия удара, полученная системой подушек безопасности, может оказаться недостаточной для срабатывания передней подушки безопасности, которая может не сработать, а боковая подушка безопасности\* и боковая шторка подушки безопасности\* могут не сработать.

**Столкновение с высоким препятствием**



В случае столкновения с высоким препятствием (например: большим грузовиком) водитель инстинктивно нажимает на экстренный тормоз, когда передняя часть автомобиля опускается. Из-за высокого дорожного просвета больших грузовиков передняя часть автомобиля врезается в дно грузовика, деформация разрушения передней части автомобиля поглощает энергию удара, скорость замедления столкновения не достигает условий срабатывания подушки безопасности, подушка безопасности может не сработать в это время.

**Авария с опрокидыванием**



При аварии с опрокидыванием передняя подушка безопасности может не срабатывать, а раскрытие передней подушки безопасности в это время не обеспечит должной защиты водителю и пассажирам. Однако если автомобиль оборудован боковыми подушками безопасности\* и боковыми шторными подушками безопасности\*, боковые подушки безопасности\* и боковые шторки подушки безопасности\* могут сработать в случае переворачивания автомобиля при боковом ударе.

**Особые столкновения**



Если автомобиль сталкивается с некоторыми тонкими объектами, такими как столбы электропередач или деревья, в этом случае точки столкновения сосредоточены в одном месте и энергия удара быстро поглощается за счет сильной деформации автомобиля, не передавая всю силу столкновения датчикам подушки безопасности, подушка безопасности может не сработать.

Подушка безопасности не сработает, если тело подверглось слабому удару, но интенсивность удара не соответствует условиям для срабатывания подушки безопасности.



Автомобиль ударяется лоб в лоб о стену, кузов получает небольшой удар, но сила удара не соответствует условиям срабатывания подушек безопасности, то передние подушки безопасности не срабатывают, а боковые подушки безопасности\* и боковые шторки подушки безопасности\* не срабатывают.

### Столкновение с нижней частью транспортного средства

Если транспортное средство подвергается сильным ударам, таким как перелет через бордюр, удар о обочину или твердые предметы, пересечение глубоких ям и т. д., даже если деформация транспортного средства незначительна, но из-за удара частей транспортного средства с большей жесткостью, подушка безопасности может сработать, когда обнаруженное замедление достигнет состояния срабатывания подушки безопасности.

### Удар по плечу или твердому предмету



### Переезд автомобиля через глубокую яму



### Падение или полет автомобиля над ступеньками





## Безопасная езда для детей

Статистика несчастных случаев подтверждает, что детям безопаснее находиться на задних сиденьях, чем на передних.

Рекомендуется, чтобы дети в возрасте 12 лет и младше 12 лет и дети ростом не более 1,5 м сидели на заднем сиденье и выбирали подходящее детское кресло в соответствии с возрастом, ростом и весом или использовали имеющийся ремень безопасности, чтобы обеспечить безопасность детей на заднем сиденье.

⚠ **Никогда не позволяйте детям залезать в багажник автомобиля во время его движения. В случае аварии или экстренного торможения дети могут получить серьезные травмы.**

⚠ **Не позволяйте детям стоять у центрального подлокотника, а также выпрыгивать головой из люка в крыше, иначе это может привести к травме из-за бросков во время движения.**

⚠ **Как водитель, Вы должны нести ответственность за безопасность детей в Вашем автомобиле. Не отвлекайтесь на детей во время вождения.**

⚠ **Не позволяйте детям стоять или стоять на коленях в кресле.**

⚠ **Детей нельзя оставлять одних в машине, иначе из-за слишком высокой или слишком низкой температуры в салоне автомобиля это может привести к смертельным травмам детей.**

⚠ **При поездке в автомобиле дети нуждаются в присмотре взрослых. Пожалуйста, выберите подходящее детское удерживающее устройство в соответствии с его размером.**

⚠ **Когда на заднем сиденье находятся дети, обязательно переведите блокировку от детей в состояние «LOCK».**



Никогда не держите младенцев и малышей на руках во время вождения, иначе дети могут получить травмы или погибнуть в случае аварии.

## При перевозке нескольких детей

На задних сиденьях с обеих сторон автомобиля имеются крепления детских кресел ISOFIX, которые можно использовать для крепления до 2 комплектов детских кресел ISOFIX.

Если ребенок вырос, чтобы пристегнуться ремнем безопасности, старшего ребенка можно разместить на переднем пассажирском сиденье:

- Отодвиньте передние сиденья как можно дальше назад.
- Пусть ребенок сядет прямо на спинку сиденья.
- Уменьшите высоту ремня безопасности, правильно его наденьте и пристегните.

## Детские кресла

Рекомендуется иметь при себе инструкцию по эксплуатации детского кресла.

Без защиты детей дети в возрасте до 12 лет и ростом до 1,5 м никогда не должны использовать в автомобиле только ремень безопасности, иначе это может привести к травмам живота и шеи у ребенка в случае экстренного торможения или аварии.

Одним детским креслом может пользоваться только один ребенок.

Одним ремнем безопасности может пользоваться только один человек, а двум детям не разрешается пользоваться одним ремнем безопасности.

Категорически запрещено передвигаться в автомобиле с детьми, сидящими на коленях у взрослого.

Установка и использование детских кресел должны соответствовать требованиям правил дорожного движения и инструкциям производителей детских кресел.

Категорически запрещается ложиться на заднее сиденье во время движения. Оставлять детей на заднем ряду без присмотра.



Запрещается ставить детское кресло лицом назад на переднее сиденье автомобиля, иначе при надувании подушки безопасности она с большой силой ударится о спинку детского кресла, что приведет к серьезным травмам или даже смерти ребенка.



На солнцезащитном козырьке со стороны пассажира передней части автомобиля прикреплен предупреждающий знак, напоминающий о правильной установке детского кресла. Обязательно прочтите и следуйте инструкциям на этих знаках.

Никогда не используйте детскую удерживающую систему, обращенную назад, на сиденье, защищенном подушкой безопасности, обращенной вперед (активированной)!

**Уровень классификации детских кресел (только для справки):**



Детские кресла в группе 0/0+;

Для младенцев в возрасте до 18 месяцев, которые весят менее 13 кг, лучше всего использовать детское кресло группы 0/0+, которое можно отрегулировать в положении лежа.



Детские кресла в группе I+;

Для младенцев или малышей младше 4 лет весом 9 кг ~ 18 кг лучше всего использовать детское кресло группы I, оснащенное ремнем безопасности.



Детские кресла в группе II+;

Для детей до 7 лет весом 15 кг ~ 25 кг лучше всего использовать трехточечный ремень безопасности с детским креслом II группы.



Детские кресла в группе III+;

Для детей старше 7 лет, весом 22 кг ~ 36 кг и ростом менее 1,5 м, лучше всего использовать трехточечный ремень безопасности с детским креслом III группы.



**1** Дети ростом более 1,5 м могут использовать имеющийся ремень безопасности автомобиля без необходимости использования детского кресла.

**⚠** Верхняя часть жгута должна проходить через середину плеч, ни при каких обстоятельствах не прижиматься к шее, и плотно прилегать к телу.

**⚠** Опустите тазобедренную часть ремня безопасности, но никогда не воздействуйте на живот, и при необходимости ремень безопасности должен плотно прилегать к телу, а ремень безопасности можно отрегулировать.

### Правильно установите детское кресло

Когда детское кресло установлено перед задним сиденьем, переднее сиденье должно быть отрегулировано в соответствующее положение в соответствии с размером детского кресла и размером ребенка, чтобы в случае столкновения или экстренного торможения ребенок, сидящий на заднем сиденье, не мог получить травму в результате удара о твердый предмет в автомобиле, а ребенок не пострадал от надувания подушки безопасности при сидении на заднем сиденье.

### Приспособление для детских автокресел «ISOFIX»

Задние сиденья оснащены 1 детским сиденьем «ISOFIX» с каждой стороны, каждое из которых состоит из 2 нижних фиксированных анкерных креплений и 1 верхнего фиксированного анкерного крепления.



Нижнее фиксированное крепление якоря расположено в зазоре между спинкой сиденья и подушкой сиденья под логотипом «ISOFIX». Пожалуйста, следуйте инструкции по эксплуатации, предоставленной производителем детского кресла для установки.

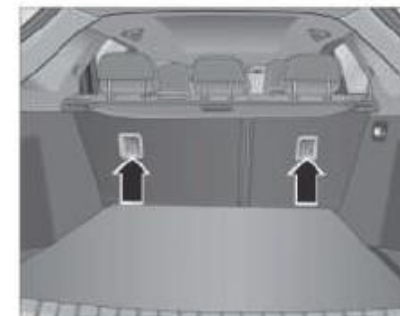

Верхнее неподвижное крепление анкера расположено за задним сиденьем (местоположение обозначено значком).

Верхнее фиксированное анкерное крепление «ISOFIX» за подголовниками задних сидений можно использовать только для крепления детских кресел «ISOFIX».

Верхнее и нижнее детские кресла представляют собой фиксированные анкерные крепления, которые могут выдержать нагрузку только на детское автокресло. Ни при каких обстоятельствах не запрещено использовать его для крепления других предметов и оборудования.

### Детские кресла «ISOFIX» соответствуют фиксированным положениям «ISOFIX»

Группа качества	Размерная категория	Фиксированные модули	Фиксированное положение		
			Передние пассажирские сиденья	Задние боковые сиденья	Заднее среднее сиденье
Переносная кровать	F	ISO/L1	X	IL**	X
	G	ISO/L2	X	IL**	X
Группа 0: < 10 кг	E	ISO/R1	X	IL*	X
Группа 0: < 13 кг	E	ISO/R1	X	IL*	X
	D	ISO/R2	X	IL*	X
	C	ISO/R3	X	IL*	X
Группа I: 9-18 кг	D	ISO/R2	X	IL*	X
	C	ISO/R3	X	IL*	X
	B	ISO/F2	X	IUF	X
	B1	ISO/F2X	X	IL*	X
	A	ISO/F3	X	IUF	X
Группа II: 15-25 кг			X		X
Группа III: 22-36 кг			X		X

Примечание: Значение букв, введенных в таблицу, следующее

IUF - универсальное детское кресло «ISOFIX» «лицом вперед» с подтягивающими ремнями для этой группы качества.

IL - подходит для установки полууниверсальных детских кресел «ISOFIX» одним из следующих способов;

- Используйте ремень для подтягивания или опорную ногу «лицом назад»;
- Используйте опорную ногу, чтобы держать его «лицом вперед».
- Детские кресла закрепляются с помощью подтягивающихся ремней или опорных ножек.

X - не подходит для детских кресел или детских кресел с указанным весом ребенка.

\* : Детские кресла с опорными ножками следует устанавливать осторожно. Пожалуйста, обратитесь к инструкциям по установке производителя детского кресла.

\*\* : Детское кресло закреплено двумя низкими крепежными кольцами «ISOFIX», занимающими два задних сиденья.



## Защитные этикетки

Предупреждающая этикетка о подушке безопасности



Заправочная жидкость для кондиционера и предупреждающие надписи вентилятора

Расположение защитной наклейки показано на рисунке:

- Предупреждающие надписи о подушках безопасности расположены на передней и задней части переднего козырька пассажира.
- Этикетка с предупреждением о жидкости для заправки кондиционера и вентилятора расположена с правой стороны на верхней балке в передней части моторного отсека.

Эти этикетки используются, чтобы предупредить Вас о потенциальных опасностях, которые могут привести к серьезным травмам, пожалуйста, внимательно прочитайте эти этикетки.

Устройство приборов и механизмов управления  
(Модели с автоматическими коробками передач)

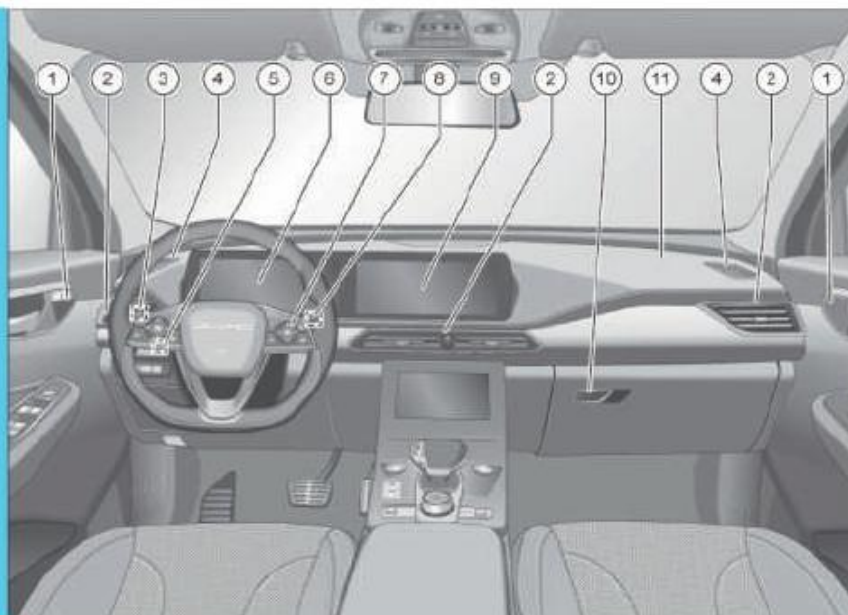

- 1 Высокочастотный динамик
- 2 Воздуховоды
- 3 Комбинированный выключатель света
- 4 Вентиляционные отверстия для размораживания/запотевания сбоку лобового стекла
- 5 Адаптивный / круиз-контроль джойстик \*
- 6 Приборная панель
- 7 Кнопки управления мультимедиа
- 8 Комбинированный выключатель стеклоочистителя
- 9 Мультимедийный дисплей
- 10 Бардачок
- 11 Передняя подушка безопасности переднего пассажира



Устройство приборов и механизмов управления  
(Модели с автоматическими коробками передач)

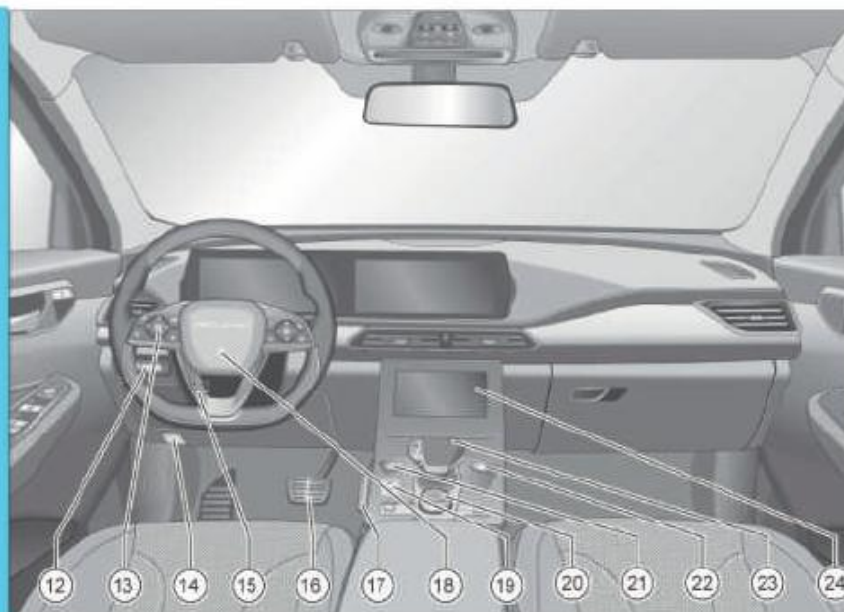

- 12 Многофункциональная панель переключателей (регулировка высоты фар, переключатель открытия багажника и т. д.)
- 13 Кнопки управления информацией на приборной панели
- 14 Ручка открывания крышки моторного отсека
- 15 Рулевое колесо регулирует ручку блокировки
- 16 Тормозная педаль
- 17 Педаль газа
- 18 Передняя подушка безопасности водителя
- 19 Электронный выключатель стояночного тормоза
- 20 Джойстик управления панелью мультимедиа
- 21 Кнопка бесключевого запуска/остановки двигателя
- 22 Выключатель аварийной сигнальной лампы
- 23 Рукоятка переключения передач
- 24 Электронная панель управления системами автомобиля

Устройство приборов и механизмов управления  
(Модели с механической коробкой передач)

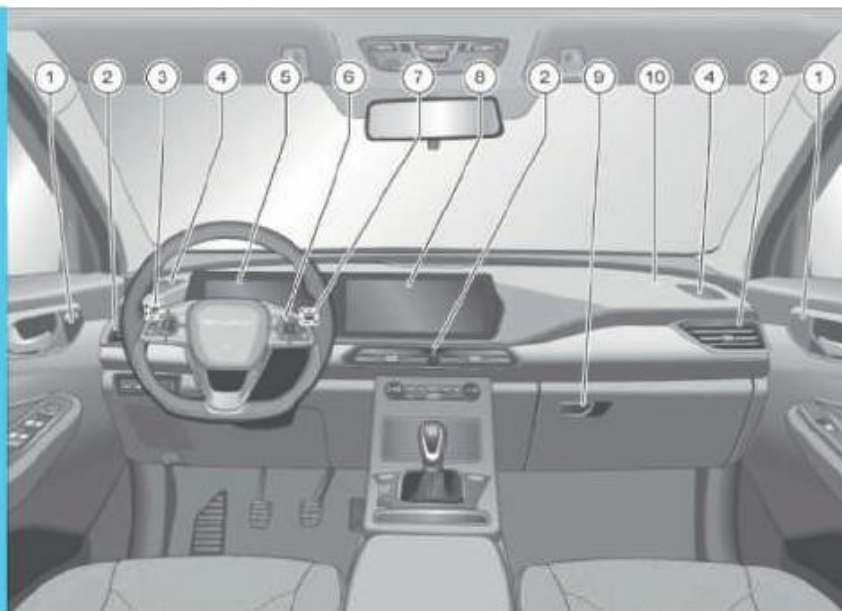

- 1 Высокочастотный динамик
- 2 Воздуховоды
- 3 Комбинированный выключатель света
- 4 Вентиляционные отверстия для размораживания/запотевания сбоку лобового стекла
- 5 Приборная панель
- 6 Кнопки управления мультимедиа
- 7 Комбинированный выключатель стеклоочистителя
- 8 Мультимедийный дисплей
- 9 Бардачок
- 10 Передняя подушка безопасности переднего пассажира



Устройство приборов и механизмов управления  
(Модели с механической коробкой передач)

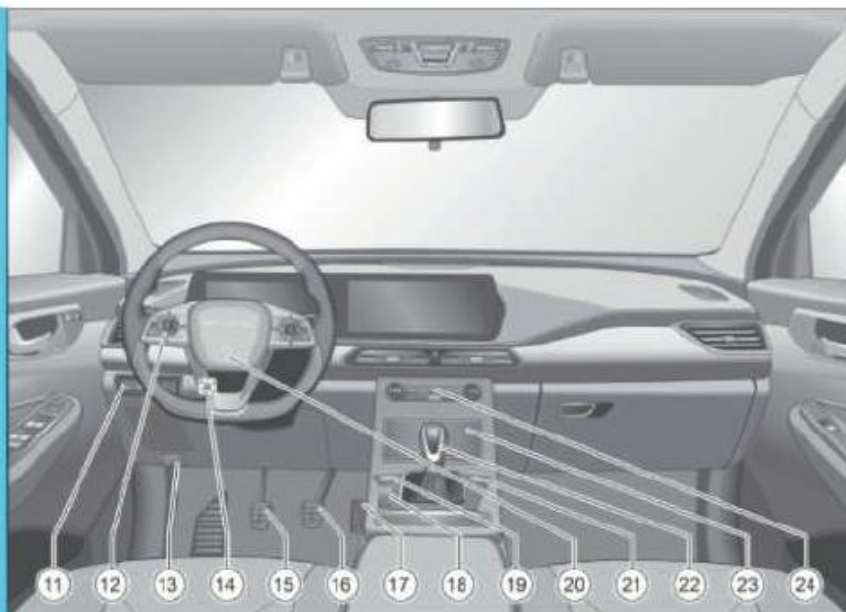

- 11 Многофункциональная панель переключателей (регулировка высоты фар, переключатель открытия багажника и т. д.)
- 12 Кнопки управления информацией на приборной панели
- 13 Ручка открывания крышки моторного отсека
- 14 Рулевое колесо регулирует ручку блокировки
- 15 Педаль сцепления
- 16 Тормозная педаль
- 17 Педаль газа
- 18 Электронный выключатель стояночного тормоза
- 19 Кнопка бесключевого запуска/остановки двигателя
- 20 Передняя подушка безопасности водителя
- 21 Выключатель аварийной сигнальной лампы
- 22 Рукоятка переключения передач
- 23 Ящик для хранения
- 24 Электронная панель управления кондиционером

Экран управления системами автомобиля \*



- 1 Кнопка панорамного изображения на 360° (AVM) \*
- 2 Кнопка автоматической парковки (APA) \*
- 3 Кнопка «Выезд из полосы движения»/ «Помощь при движении по полосе» \*
- 4 Кнопка расширения переключателя управления (переключатель WIFI, переключатель беспроводной зарядки и т. д.)
- 5 Кнопки парковочного радара \*
- 6 Экранные кнопки управления
- 7 Кнопка экономичного режима ECO \*

Комбинация щитка приборов (7 дюймов)\*



- 1 Указатель уровня топлива
- 2 Световой индикатор и сигнальная лампа
- 3 Указатель температуры охлаждающей жидкости двигателя
- 4 Тахометр двигателя
- 5 Дисплей бортового компьютера
- 6 Спидометр



### Спидометр



Спидометр показывает скорость автомобиля в режиме реального времени, измеряемую в км/ч.

**!** Когда транспортное средство движется, вы должны время от времени наблюдать за спидометром и не превышать скорость.

### Указатель уровня топлива



Указатель уровня топлива показывает количество топлива, оставшегося внутри топливного бака. При торможении, ускорении, прохождении поворотов или движения по холму топливо в топливном баке будет раскачиваться, что повлияет на точность отображения указателя уровня топлива. Автомобиль следует разместить на ровном дорожном покрытии, чтобы проверить количество топлива.

Когда индикатор входит в область красной шкалы, он указывает на нехватку топлива и загорается индикатор низкого уровня топлива.

**!** Нерегулярная подача топлива может привести к плохому зажиганию двигателя, несгоревшее топливо попадет в выхлопное устройство и может повредить каталитический нейтрализатор!

**!** Своевременное переключение на высокую передачу помогает экономить топливо и снизить уровень шума при работе двигателя.

### Тахометр двигателя



Тахометр показывает количество оборотов двигателя в минуту (x1000 об/мин). Тахометр также помогает оценить производительность двигателя.

**!** Чтобы предотвратить повреждение двигателя, не позволяйте оборотам долго оставаться в красной зоне.

### Указатель температуры охлаждающей жидкости двигателя



В таблице указана температура охлаждающей жидкости двигателя. При обычном движении белая полоса индикатора должна указывать на среднее положение.

Если индикатор входит в область красной шкалы, это означает, что температура охлаждающей жидкости слишком высока, что может привести к серьезному повреждению двигателя, и Вам следует немедленно остановиться, чтобы проверить или обратиться за помощью, когда позволяют условия безопасности. Если соответствующая полоса индикатора несколько раз входит в область красной шкалы, как можно скорее остановитесь в соответствующем положении и заглушите двигатель, проверьте уровень охлаждающей жидкости.

**⚠** При работающем двигателе категорически запрещается открывать крышку бачка охлаждающей жидкости, в противном случае горячая охлаждающая жидкость под высоким давлением или распыление пара могут привести к ожогам.

### Дисплей бортового компьютера \*



Содержимое дисплея бортового компьютера включает в себя: информация о тревоге, информация о вождении и функции приборной панели.

С помощью кнопки управления прибором на левой стороне рулевого колеса Вы можете просматривать информацию о вождении, просматривать меню и настраивать функции приборной панели.

### Кнопки управления информацией на приборной панели



**🏠** : Главное меню:

**📄** : Переключение между экранами

Прокрутите колесо вверх: Перевернуть вверх

Прокрутите колесо вниз: Перевернуть вниз

Нажмите колесо прокрутки: Подтвердить

**⬅** : Левый поворот (левый перекидной ролик)

**➡** : Правый поворот (правый перекидной ролик)

**↶** : Назад

**★** : Настройка

## Информация о маршруте



Когда кнопка запуска/остановки без ключа находится в режиме «RUN», в информационном интерфейсе поездки вы можете переключаться между информацией о поездке, прокручивая колесо вверх/вниз. Информация, которую можно просмотреть включает: пробег, запас хода, расход топлива, моментальный расход топлива, сброс маршрута.

## Пробег

Интерфейс пробега отображает общий пробег автомобиля, а промежуточный пробег — это два вида информации.

Общий пробег — это общий пробег, пройденный автомобилем, а диапазон отображения составляет 0 ~ 9999999 км.

Промежуточный пробег может накапливать пробег в определенном диапазоне, отображать диапазон: 0,0 ~ 9999,9km,

Метод обнуления суммарного пробега:

1. В интерфейсе дисплея коротко нажмите колесо прокрутки, чтобы перейти на нулевую страницу или нажмите и удерживайте колесо прокрутки, чтобы напрямую очистить информацию
2. Промежуточный пробег достигает максимального значения 9999,9 км;
3. Отсоедините аккумулятор.

## Диапазон



Основываясь на существующих схемах вождения и запасе топлива в баке, можно оценить и отобразить расстояние, которое Вы можете проехать. Если Вы управляете автомобилем более экономично или когда дорожные условия лучше, запас хода может быть еще больше увеличен.

## Топливо

Интерфейс расхода топлива отображает два вида информации: средний расход топлива и мгновенный расход топлива.

Средний расход топлива показывает количество топлива, потребляемого на единицу пробега автомобиля, в л/100 км. Отображает среднее значение расхода топлива от последнего нулевого клиренса до времени просмотра.

Мгновенный расход топлива указывает на величину переходного расхода топлива и эта информация может помочь пользователям скорректировать свои привычки вождения для достижения желаемого значения расхода топлива. Время вождения - это суммарное время этого автомобиля, от запуска до остановки двигателя. Максимальное отображаемое значение — 99:59.

Метод нулевой очистки:

1. В интерфейсе дисплея коротко нажмите колесо прокрутки, чтобы перейти на нулевую страницу, или нажмите и удерживайте колесо прокрутки, чтобы напрямую очистить информацию.
2. Отсоедините аккумулятор.



**С момента запуска**

С момента запуска на экране отображаются четыре типа информации: пробег, средний расход топлива, время в пути и средняя скорость.

Промежуточный пробег начисляет пробег в определенном диапазоне. Диапазон отображения: 0,0 ~ 9999,9km.

Средний расход топлива - это средний расход топлива за пройденный пробег за определенный промежуток времени.

Время вождения - это суммарное время этого автомобиля, от запуска до остановки двигателя. Максимальное отображаемое значение — 99:59.

Средняя скорость транспортного средства - это значение скорости, пробега, пройденного за время вождения, деленное на время вождения.

Метод нулевой очистки:

1. В интерфейсе дисплея коротко нажмите колесо прокрутки, чтобы перейти на нулевую страницу, или нажмите и удерживайте колесо прокрутки, чтобы напрямую очистить информацию

2. Кнопка старт/стоп находится в режиме «OFF» более 2 часов подряд;

3. Промежуточный пробег достигает максимального значения 9999,9 км;

4. Отсоедините аккумулятор.

При очистке нуля одновременно очищается промежуточный пробег/средний расход топлива.

**После сброса**

После сброса в интерфейсе отображаются четыре типа информации: промежуточный пробег, средний расход топлива, время в пути и средняя скорость автомобиля с момента последнего сброса.

Промежуточный пробег начисляет пробег в определенном диапазоне. Диапазон отображения: 0,0 ~ 9999,9km.

Средний расход топлива - это средний расход топлива за пройденный пробег в промежуточном итоге.

Время вождения - это суммарное время этого автомобиля, от запуска до остановки двигателя. Максимальное отображаемое значение — 99:59.

Средняя скорость транспортного средства - это значение скорости пробега, пройденного за время вождения, деленное на время вождения.

Метод нулевой очистки:

1. В интерфейсе дисплея коротко нажмите колесо прокрутки, чтобы перейти на нулевую страницу, или нажмите и удерживайте колесо прокрутки, чтобы напрямую очистить информацию

2. Промежуточный пробег достигает максимального значения 9999,9 км;

3. Отсоедините аккумулятор.

При очистке нуля одновременно очищается промежуточный пробег/средний расход топлива.

### С момента заправки

После заправки в интерфейсе отображается промежуточный пробег, средний расход топлива, время в пути и средняя скорость автомобиля с момента последней заправки.

Промежуточный пробег — это пробег, накопленный после заправки. Диапазон отображения: 0,0–9999,9km.

Средний расход топлива - это средний расход топлива на пробег, пройденный после этой заправки.

Время в пути – это суммарное время этого автомобиля, от запуска до остановки двигателя. Максимальное отображаемое значение — 99:59.

Средняя скорость транспортного средства - это значение скорости пробега, пройденного за время вождения, деленное на время вождения.

Метод нулевой очистки:

1. Обнаружено, что изменение количества масла превышает 6 л (следует убедиться, что количество масла превышает 6 л за раз);
2. Промежуточный пробег достигает максимального значения 9999,9 км;
3. Отсоедините аккумулятор.

При очистке нуля одновременно очищается промежуточный пробег/средний расход топлива.

### Сервисная информация



Когда кнопка запуска/остановки без ключа находится в режиме «RUN», в интерфейсе сервисного меню Вы можете переключаться между сервисной информацией, прокручивая колесо вверх/вниз. Информация, которую можно просмотреть, включает: поломки, давление в шинах, пробег технического обслуживания.

### Давление в шинах



Когда все давление в шинах нормальное, соответствующее положение давления в шинах на комбинации приборов отображает давление в шинах и температуру шин. Когда температура или давление ненормальные, шина на интерфейсе давления в шинах становится красной, соответствующая ненормальная температура или давление становятся красными, и в то же время загораются текстовые и звуковые подсказки. Загорается сигнализация системы давления в шинах, когда другие сбои давления в шинах, всплывающие текстовые и звуковые подсказки, в это время пользователь должен вовремя определить состояние шины или связаться с автосалонами официальных дилеров ВАIC для технического обслуживания, чтобы избежать потенциальных угроз безопасности.

**1** Перезапустите автомобиль, дождитесь окончания самопроверки приборов автомобиля. Щиток приборов отображает значение температуры и давления в шинах - это значение является историческим состоянием транспортного средства до его последней остановки. Подождите, пока транспортное средство начнет движение, система обновит текущее состояние шины в режиме реального времени.

**1** После того, как автомобиль начнет движение со скоростью выше 30 км/ч, через некоторое время щиток приборов обновится, чтобы отобразить текущее значение давления в шинах/температуры шин, а система контроля давления в шинах автоматически переходит в нормальный рабочий режим.



### Пробег технического обслуживания:



Информация о техническом обслуживании показывает пробег до следующего технического обслуживания автомобиля. Первый пробег технического обслуживания всего автомобиля составляет 5000 км, а пробег интервального технического обслуживания составляет 7500 км. Рекомендуется, чтобы пользователи регулярно проверяли и поддерживали его вовремя. Нажмите колесо прокрутки под интерфейсом отображения информации о техническом обслуживании и пробег технического обслуживания можно сбросить в соответствии с подсказками прибора.

### Информация о комбинации приборов



Содержимое меню включает в себя: Помощь, Телефон, Маршрут, Навигация, Радио, Музыка, Обслуживание. Выбор движения значка меню может быть выполнен левой  кнопкой переворота инструмента и правой  кнопкой переворота инструмента, а также нажмите колесо прокрутки, чтобы войти в содержимое этого меню после выбора (смотрите «Комбинация приборов (12,3 дюйма)» \*).



Индикатор прибора и сигнальная лампа  
(7 дюймов) \*



- 1 Индикатор неисправности парковки(желтый)
- 2 Индикатор неисправности парковки(красный)
- 3 Индикатор системы контроля слепых зон \*
- 4 Индикатор включения дальнего света
- 5 Индикатор высокой температуры охлаждающей жидкости
- 6 Индикатор включения заднего противотуманного фонаря.
- 7 Индикатор неисправности системы подушек безопасности
- 8 Индикатор иммобилайзера двигателя
- 9 Индикатор неисправности тормозной системы/ сигнализация низкого уровня тормозной жидкости
- 10 Индикатор неисправности системы очистки отработавших газов или высокий уровень эмиссии
- 11 Индикатор открытых дверей
- 12 Сигнальная лампа ABS
- 13 Сигнальная лампа неисправности системы рулевого управления с электроусилителем



- 14 Сигнальная лампа контроля давления в шинах
- 15 Индикатор автоматической парковки
- 16 Индикатор предупреждения о выходе из полосы движения\*
- 17 Правый указатель поворота
- 18 Индикатор включения ближнего света
- 19 Индикатор неисправности ламп внешнего освещения
- 20 Сигнальная лампа давления масла
- 21 Противогонный индикатор кузова
- 22 Сигнальная лампа неисправности зарядки аккумулятора
- 23 Индикатор режима ECO \*
- 24 Индикатор неисправности/работы ESP
- 25 Сигнальная лампа неисправности коробки передач
- 26 Сигнальная лампа неисправности системы двигателя



- 27 Сигнальная лампа низкого уровня топлива
- 28 Левый указатель поворота
- 29 Сигнальная лампа превышения скорости
- 30 Индикатор включения круиз-контроля\*
- 31 Индикатор включения габаритных огней
- 32 Индикатор помощи при спуске с крутого холма HDC
- 33 Индикатор непристегнутого ремня безопасности водителя
- 34 Индикатор неисправности автомобиля
- 35 Индикатор выключения ESP



## Описание сигнальных ламп и индикаторов

### 1. Индикатор неисправности парковки (желтый)

Когда кнопка **старт/стоп** находится в режиме «**RUN**», этот индикатор загорается для самотестирования и гаснет после самотестирования.

Этот индикатор показывает состояние системы EPB, и когда система EPB выходит из строя, эта лампочка загорается. Комбинация приборов подсказывает «Неисправность электронной системы парковки». Если индикатор загорается во время движения, обратитесь в автосалон официального дилера BAIC для технического обслуживания.

### 2. Индикатор стояночного тормоза (красный)

Показывает рабочее состояние функции электронной парковки, когда этот индикатор горит, он указывает на то, что функция парковки EPB была включена. После выключения автомобиля функция парковки включается автоматически.

### 3. Индикатор системы контроля слепых зон (зеленый) \*

Этот индикатор указывает на состояние системы мониторинга слепых зон, когда система мониторинга слепых зон включена, система мониторинга слепых зон работает с индикатором  (зеленый).

Когда система мониторинга слепой зоны находится в режиме ожидания, индикатор режима ожидания системы мониторинга слепой зоны (белый).

Когда система мониторинга слепых зон не работает нормально, индикатор неисправности системы контроля слепых зон  (желтый). Комбинация приборов подсказывает «Неисправность системы контроля слепых зон», сопровождаемую тремя звуковыми сигналами.

### 4. Индикатор включения дальнего света (синий)

Индикация рабочего состояния дальнего света при включении фары.

Не включайте дальний свет в светлое время суток.

### 5. Индикатор высокой температуры охлаждающей жидкости (красный)

Когда кнопка **старт/стоп** находится в режиме «**RUN**», этот индикатор загорается для самотестирования и гаснет после самотестирования.

Эта сигнальная лампа не гаснет после самотестирования и не загорается во время движения, указывая на то, что текущая температура охлаждающей жидкости двигателя высока. Комбинация приборов подсказывает, что температура воды в двигателе высокая, сопровождается звуковым сигналом. В это время частота вращения коленчатого вала двигателя должна быть снижена, а остановка автомобиля должна быть немедленно выполнена в безопасном месте.

### 6. Индикатор включения заднего противотуманного фонаря (желтый)

Показывает рабочее состояние заднего противотуманного фонаря при включении заднего противотуманного фонаря

При включенном зажигании.

### 7. Индикатор неисправности системы подушек безопасности (красный)

Когда кнопка **старт/стоп** находится в режиме «**RUN**», этот индикатор загорается для самотестирования и гаснет после самотестирования.

После самотестирования, если индикатор загорается, это означает, что система подушек безопасности неисправна. Когда горит эта сигнальная лампа неисправности, нельзя гарантировать нормальное функционирование системы подушек безопасности.

✚ Когда горит сигнальная лампа неисправности системы подушек безопасности, работа системы подушек безопасности не может быть гарантирована.

✚ Если во время самотестирования не загорается сигнальная лампа, указывающая на то, что система подушек безопасности или сигнальная лампа повреждены, как можно скорее обратитесь в ближайший автосалон официального дилера BAIC для технического обслуживания и осмотра.

#### 8 Индикатор иммобилайзера двигателя (красный)

Когда кнопка старт/стоп находится в режиме «RUN», этот индикатор загорается для самотестирования и гаснет после самотестирования.

Когда ключ не может пройти аутентификацию двигателя против кражи, этот индикатор горит постоянно, и двигатель не может быть запущен.

#### 9 Индикатор неисправности тормозной системы/сигнализация низкого уровня тормозной жидкости (красный)

Когда кнопка старт/стоп находится в режиме «RUN», этот индикатор загорается для самотестирования и гаснет после самотестирования.

Если сигнальная лампочка не гаснет или загорается во время движения, это означает, что уровень тормозной жидкости низкий или тормозная система неисправна.

Если эта сигнальная лампа горит во время движения, то автомобиль следует немедленно остановить в безопасных условиях. Не нажимайте повторно на педаль тормоза.

#### 10 Индикатор неисправности системы очистки отработавших газов или высокий уровень эмиссии (желтый)

Когда ловушка частиц активно регенерируется,  (зеленый) индикатор загорается. Комбинация приборов подсказывает: «Активная регенерация GPF, никаких действий со стороны пользователя не требуется».

Когда система очистки нуждается в регенерации,  (желтый) индикатор загорается. Комбинация приборов подсказывает, что «GPF нуждается в регенерации, пользователям рекомендуется сѐ незамедлительно выполнить или обратиться на станцию технического обслуживания».

Когда система очистки нуждается в обслуживании,  (красный) индикатор загорается. Комбинация приборов подсказывает: «GPF насыщен, пользователю необходимо обратиться к официальному дилеру BAIC для регенерации».

#### 11 Индикатор открытых дверей (красный)

Показывает состояние открытия и закрытия четырех дверей, крышки моторного отсека и крышки багажника. Когда хотя бы одна из дверей не закрыта, этот индикатор загорается.

#### 12 Сигнальная лампа ABS (желтый)

Когда кнопка старт/стоп находится в режиме «RUN», этот индикатор загорается для самотестирования и гаснет после самотестирования.

Если сигнальная лампочка не гаснет или загорается во время движения, значит, неисправна система ABS.

#### 13 Сигнальная лампа неисправности системы рулевого управления с электроусилителем (желтый)

Когда кнопка старт/стоп находится в режиме «RUN», этот индикатор загорается для самотестирования и гаснет после самотестирования.

Если он не выключается после самопроверки или загорается во время движения, значит, в системе EPS неисправность. Комбинация приборов подсказывает: «Пожалуйста, проверьте EPS».

#### 14 Сигнальная лампа контроля давления в шинах (желтый)

Когда кнопка старт/стоп находится в режиме «RUN», этот индикатор загорается для самотестирования и гаснет после самотестирования.

Если он не гаснет после самопроверки или долго горит во время движения, это указывает на ненормальное давление в шинах. Комбинация приборов подсказывает «ненормальное давление в шинах», сопровождаемое звуковым сигналом. Сигнальная лампа не гаснет после самопроверки и не мигает в течение 60 секунд во время движения. Указывает на неисправность системы давления в шинах. Комбинация приборов указывает на «Неисправность системы давления в шинах».

При возникновении вышеуказанной ситуации остановитесь и проверьте состояние шин, обеспечив при этом безопасность.

#### 15 Индикатор автоматической парковки (зеленый)

Когда система автоматической парковки работает, индикатор автоматической парковки работает  (зеленый).





Когда кнопка старт/стоп находится в режиме «RUN», автоматический индикатор неисправности парковки (A) (желтый) загорается для самопроверки, гаснет после самопроверки.

Когда автоматическая система парковки выходит из строя, автоматический индикатор неисправности парковки I правый указатель поворота (A) (желтый)

#### 16. Индикатор предупреждения о выходе из полосы движения (зеленый) \*

Когда система предупреждения о выходе из полосы движения включена нормально, индикатор предупреждения о выходе из полосы движения работает  (зеленый).

Когда система предупреждения о выходе из полосы движения находится в режиме ожидания, индикатор ожидания предупреждения о выходе из полосы движения  (белый).

При выходе из строя системы предупреждения о выходе из полосы движения, индикатор неисправности предупреждения о выходе из полосы движения  (желтый). Комбинация приборов подсказывает «Неисправность системы предупреждения о выходе из полосы движения», сопровождаемую тремя тонами.

#### 17. Правый указатель поворота (зеленый)

Показывает рабочее состояние правого указателя поворота, а при выключении правого указателя поворота или аварийной сигнальной лампы индикатор мигает. Если индикатор мигает быстрее, чем обычно, это означает, что правый указатель поворота неисправен, как можно скорее обратитесь в ближайший автосалон официального дилера BAIC для проверки и ремонта.

#### 18. Индикатор включения ближнего света (зеленый)

Показывает рабочее состояние ближнего света, который загорается при включении фары на ближний свет.

#### 19. Индикатор неисправности ламп внешнего освещения (желтый)

Этот индикатор показывает состояние наружных огней автомобиля, и этот индикатор загорается, когда внешние огни автомобиля выходят из строя. Комбинация приборов показывает «Неисправность системы освещения». Если этот индикатор загорается во время движения, остановитесь, чтобы проверить внешние огни при обеспечении безопасности.

#### 20. Сигнальная лампа давления масла (красный)

Когда кнопка старт/стоп находится в режиме «RUN», этот индикатор загорается для самопроверки и гаснет после запуска двигателя.

Если этот сигнальный индикатор загорается после запуска двигателя, это указывает на низкое давление масла. Комбинация приборов подсказывает «низкое давление масла», сопровождаемое тремя тонами. В это время двигатель следует немедленно остановить, когда это безопасно. Запуск двигателя и продолжение движения запрещено.

#### 21. Противоугонный индикатор кузова (красный)

Когда кнопка старт/стоп находится в режиме «RUN», этот индикатор загорается для самотестирования и гаснет после самотестирования. При обнаружении противоугонного вторжения индикатор горит постоянно.

#### 22. Сигнальная лампа неисправности зарядки аккумулятора (красный)

Когда кнопка старт/стоп находится в режиме «RUN», загорается индикатор неисправности зарядки аккумулятора. После запуска двигателя свет гаснет. Если сигнальная лампа все еще горит после запуска двигателя, это означает, что система зарядки аккумулятора неисправна, и Вам следует как можно скорее обратиться в автосалон официального дилера BAIC для технического обслуживания.

 Если сигнальная лампа горит во время движения, следует немедленно остановиться, для обеспечения безопасности и как можно скорее обратиться в автосалон официального дилера BAIC для технического обслуживания. Если не принять меры, это может привести к серьезной потере аккумулятора и двигатель не будет работать.



### 23 Индикатор режима ECO\* (зеленый) \*

Когда включен экономичный режим, индикатор загорается.

### 24 Индикатор работы / неисправности ESP (желтый)

Когда кнопка старт/стоп находится в режиме «RUN», этот индикатор загорается для самотестирования и гаснет после самотестирования.

Во время движения, если индикатор быстро мигает, это означает, что ESP работает. После самопроверки или во время движения, если индикатор загорается, это указывает на то, что система ESP неисправна. На комбинации приборов отображается подсказка «Пожалуйста, проверьте ESP», сопровождаемая звуковым сигналом. Если сигнальная лампа всегда горит, как можно скорее обратитесь в ближайший автосалон официального дилера BAIC для проверки и ремонта.

### 25 Сигнальная лампа неисправности коробки передач (желтый)

Когда кнопка старт/стоп находится в режиме «RUN», этот индикатор загорается для самотестирования и гаснет после самотестирования. Если после самодиагностики загорается контрольная лампа, это указывает на неисправность в системе автоматической коробки передач. В случае отказа трансмиссии ходовые качества автомобиля будут значительно снижены, а частота вращения двигателя будет ограничена примерно до 3500 об/мин.

### 26 Сигнальная лампа неисправности системы двигателя (желтый)

Когда кнопка старт/стоп находится в режиме «RUN», эта лампочка загорается для самопроверки, при запуске автомобиля. Если неисправности нет, индикатор выключается. Если при запуске двигателя или во время движения эта сигнальная лампа не гаснет, то она указывает на неисправность системы двигателя.

 Если во время вождения загорается сигнальная лампа, вам следует как можно скорее обратиться в автосалон официального дилера BAIC для технического обслуживания. Если меры не будут приняты, производительность двигателя может серьезно пострадать.

### 27 Сигнальная лампа низкого уровня топлива (желтый)

Когда кнопка старт/стоп находится в режиме «RUN», этот индикатор загорается для самотестирования и гаснет после самотестирования.

Эта сигнальная лампа не гаснет после самопроверки и не загорается во время движения, указывая на нехватку топлива. Если индикатор тревоги мигает, это указывает на то, что датчик топлива неисправен. В настоящее время указатель уровня топлива не может нормально показывать текущее количество масла, пожалуйста, как можно скорее обратитесь в ближайший автосалон официального дилера BAIC для технического обслуживания и осмотра, чтобы избежать поломки автомобиля.

### 28 Левый указатель поворота (зеленый)

Показывает рабочее состояние левого указателя поворота, при включении левого указателя поворота или аварийной сигнальной лампы световой индикатор мигает. Если индикатор мигает быстрее, чем обычно, это означает, что левый указатель поворота неисправен. Как можно скорее обратитесь в ближайший автосалон официального дилера BAIC для проверки и ремонта.

### 29 120 Сигнальная лампа превышения скорости

Индикатор показывает, превышает ли текущая скорость значение превышения скорости, установленное водителем. При его превышении отображается соответствующее значение скорости и срабатывает сигнализация превышения скорости, значение настройки системы по умолчанию составляет 120 км/ч, водитель может установить значение скорости самостоятельно или выключить систему.

### 30. Индикатор работы круиз-контроля (зеленый) \*

Когда кнопка старт/стоп находится в режиме «RUN», индикатор круиз-контроля  (зеленый) загорается для самопроверки, гаснет после самопроверки. Индикатор загорается, когда система круиз-контроля активируется для работы.

Переключатель круиз-контроля включен, но система не активируется, когда индикатор ожидания круиз-контроля  (белый).

### 31. Индикатор включения габаритных огней (зеленый)

Показывает рабочее состояние габаритного огня, который загорается при включении габаритного огня.

### 32. Индикатор помощи при спуске с крутого холма HDC (зеленый)

Когда кнопка старт/стоп находится в режиме «RUN», этот индикатор загорается для самотестирования и гаснет после самотестирования.

Индикатор помощи при спуске с крутого холма HDC  (зеленый) мигает, когда работает функция спуска с крутого холма.

Индикатор спуска с крутого холма HDC  (красный) загорается при неисправности функции спуска с крутого холма.

### 33. Индикатор непристегнутого ремня безопасности водителя (красный)

Этот индикатор указывает на состояние ремня безопасности со стороны водителя. Этот индикатор загорается, когда водитель не пристегнут ремнем безопасности.

Когда скорость  $\geq 25$  км/ч или продолжительность движения автомобиля  $\geq 60$  секунд или расстояние непрерывного движения автомобиля  $\geq 300$  м, ремень безопасности водителя не пристегнут, то сигнальная лампа мигает, сопровождается звуковым сигналом, а сиденье в соответствующем положении во всплывающем окне сигнализации становится красным.

### 34. Индикатор неисправности автомобиля (желтый)

Когда в меню «Просмотр неисправностей» появляется сообщение о неисправности, этот индикатор загорается.

### 35. Индикатор выключения ESP (желтый)

Когда кнопка старт/стоп находится в режиме «RUN», этот индикатор загорается для самотестирования и гаснет после самотестирования.

Этот индикатор указывает, выключена система ESP или нет, и когда система ESP выключена, этот индикатор загорается.

 Включение системы ESP помогает повысить комфорт и безопасность автомобиля в нормальных условиях вождения, но всегда водите с осторожностью!

Комбинация приборов (12,3 дюйма) \*



- 1 Спидометр
- 2 Световой индикатор и сигнальная лампа
- 3 Тахометр двигателя
- 4 Указатель температуры охлаждающей жидкости двигателя
- 5 Дисплей бортового компьютера
- 6 Указатель уровня топлива



### Спидометр



Спидометр показывает скорость автомобиля в режиме реального времени, измеряемую в км/ч.

■ Когда транспортное средство движется, Вы должны время от времени наблюдать за спидометром и не превышать скорость.

### Указатель уровня топлива



Указатель уровня топлива показывает количество топлива, оставшегося в топливном баке и запас хода.

При торможении, ускорении, прохождении поворотов или движении по холму топливо в топливном баке будет раскачиваться, что повлияет на точность отображения указателя уровня топлива и автомобиль следует разместить на ровном дорожном покрытии, чтобы проверить количество топлива.

Когда топлива мало, загорается последняя секция указателя уровня топлива и в то же время загорается индикатор низкого уровня топлива.

Основываясь на существующих схемах вождения и запасе топлива в баке, можно оценить и ообразить расстояние, которое Вы можете проехать. Если Вы управляете автомобилем более экономично или когда дорожные условия лучше, запас хода может быть еще больше увеличен.

▲ Нерегулярная подача топлива может привести к плохому зажиганию двигателя, т.к. несторевшее топливо попадет в выхлопное устройство и может повредить каталитический нейтрализатор!

1 Своевременное переключение на высокую передачу помогает экономить топливо и снизить уровень шума при работе двигателя.

### Тахометр двигателя



Тахометр показывает количество оборотов двигателя в минуту (x1000 об/мин). Тахометр также помогает оценить производительность двигателя.

▲ Чтобы предотвратить повреждение двигателя, не позволяйте оборотам долго оставаться в красной зоне.

### Указатель температуры охлаждающей жидкости двигателя



На изображении указана температура охлаждающей жидкости двигателя. При обычном вождении синяя полоса индикатора должна указывать на среднее положение.

Если индикатор входит в область красной шкалы, это означает, что температура охлаждающей жидкости слишком высока, что может привести к серьезному повреждению двигателя, и Вам следует немедленно остановиться, чтобы проверить или обратиться за помощью, когда позволят условия безопасности. Если соответствующая полоса индикатора несколько раз входит в область красной шкалы, как можно скорее остановитесь в соответствующем положении и погасите двигатель, проверьте уровень охлаждающей жидкости.

### Дисплей датчика



Содержимое 12,3-дюймового экрана разделено на три области: область А, область В и область С. По умолчанию счетчик находится в зоне В.

Переключайтесь между клавишами и кнопками, чтобы переключить АВС на три зоны, конкретная операция выглядит следующим образом:

#### Выбор зоны А:

Когда выделенная зона исчезает, по умолчанию выбирается область В, и при кратковременном нажатии кнопки счетчик перепрыгнет из области В в область А, и выделенная зона А загорится.

#### Выбор зоны В:

Когда выделенная зона исчезает, по умолчанию выбирается область В, и коротким нажатием клавиш можно активировать область В и выполнять перелистывание страницы.

#### Выбор зоны С:

Когда выделенная зона исчезает, по умолчанию выбирается область В, и при кратковременном нажатии кнопки счетчик перепрыгнет из области В в область С, а выделенная зона С загорится.

### Кнопки управления датчиком



: Главное меню:

: Переключение между экранами

: Перевернуть вверх

: Перевернуть вниз

: Перевернуть влево

: Поверните направо

: Подтверждать

: Назад

: Настройка

Проведите пальцем по часовой стрелке: то же, что и (справа).

Проведите пальцем против часовой стрелки: то же, что и (перевернуть влево).

### Приборная зона А



При коротком нажатии / кнопки на дисплее с активированной зоной А информация, которую можно просмотреть, включает в себя: скорость, часы, самозапуск, самосброс, музыка, планирование поездки.

Информация в зоне А доступна только для чтения и не может быть изменена.

### Приборная зона В

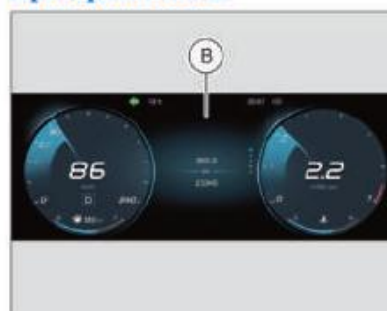

Нажмите клавишу Меню приборной панели / назад, чтобы вызвать меню. Все содержимое меню может отображаться в зоне В, содержимое меню включает в себя: вспомогательный экран, телефон, навигация, маршрут, аудио, музыка, тема, обслуживание. Выберите меню, нажимая клавиши и нажмите кнопку подтверждения, чтобы войти в соответствующее меню (смотрите «Служебная информация» для сервисного меню).

### Вспомогательное



После выбора помощи в меню нажмите подтвердить, чтобы войти в помощь, нажмите / кнопку. В интерфейсе помощи Вы можете выбрать функцию «помощь при вождении», «помощь при внимании», «сигнализация скорости», «полноэкранный дисплей помощи при вождении», коротко нажмите клавишу подтверждения, чтобы подтвердить текущий выбор. После завершения подтверждения коротко нажмите кнопку, чтобы вернуться к предыдущему интерфейсу.





В интерфейсе «помощи при вождении» вы можете просматривать состояние ACC/LKS, отображать такую информацию, как крейсерское состояние автомобиля и соотношение взаимного положения целевого транспортного средства, а также отображать препятствия или помехи вокруг транспортного средства.

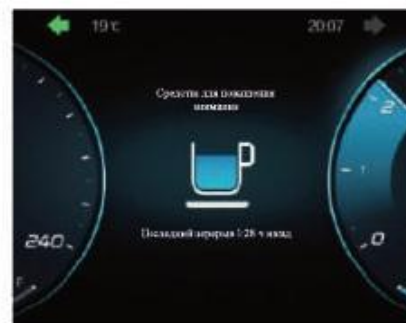

После входа в интерфейс настройки помощи при коротком нажатии **△** / **▽** кнопки можно выбрать «Стандартный», «Чувствительный», «Выкл.», коротко **OK** нажать кнопку подтверждения, чтобы подтвердить текущий выбор и вернуться к предыдущему интерфейсу после подтверждения.



После входа в интерфейс настройки сигнализации превышения скорости коротким нажатием **<** / **>** кнопки можно выбрать «включение» или «выключение» функции сигнализации превышения скорости. В интерфейсе «Открыть» коротким нажатием **△** / **▽** кнопки можно настроить значение ограничения скорости, сигнализации превышения скорости, короткое нажатие кнопки подтверждения, **OK** чтобы подтвердить текущий выбор и вернуться к предыдущему интерфейсу после завершения подтверждения.



В интерфейсе «Полноэкранное изображение помощи водителю» нажмите **OK** кнопку подтверждения, чтобы переключить помощь водителю на полноэкранный режим. После входа временно нажмите кнопку, чтобы **↶** вернуться к предыдущему интерфейсу.

## Телефон



В интерфейсе телефона коротким нажатием **△** / **▽** кнопкой можно выбрать номер «журнала вызовов», короткое нажатие клавиши подтверждения, **OK** чтобы набрать текущий номер и короткое нажатие клавиши подтверждения, **OK** чтобы повесить текущий вызов во время разговора.



При поступлении вызова выберите **△** ответ или повесьте трубку **▽**, нажмите кнопку завершения телефонного разговора и далее нажмите кнопку подтверждения, **OK** чтобы подтвердить текущий выбор.

## Навигация



В навигационном интерфейсе коротким нажатием **△** / **▽** кнопкой можно выбрать «направление движения/навигация ТВТ», «стандартная навигация», «полноэкранный вход на карту», «реальная навигация AR».



В интерфейсе «Вход на полноэкранный карту» нажмите кнопку подтверждения **OK**, чтобы войти в полноэкранный карту.



После входа в интерфейс «Полноэкранный карта» коротким нажатием кнопки можно  вернуться к предыдущему интерфейсу.



В интерфейсе «Навигация в AR-реальности» коротким нажатием кнопки можно  вернуться к предыдущему интерфейсу.

Навигация в AR-реальности использует технологию дополненной реальности благодаря сочетанию виртуального наведения и реальности для получения более интуитивно понятного опыта навигации.

Точно и интуитивно отображайте знаки ограничения скорости, ключевые POI и другие дорожные объекты, а также ключевые места в камере в реальном времени, избегая нарушений правил дорожного движения или пропуска важных мест.



В сочетании с системой ADAS он поддерживает предупреждение о выходе из полосы движения, предупреждение о лобовом столкновении и повышает безопасность вождения.

■ На эту функцию сильно влияют условия освещения, ночью, в туннелях и других условиях плохого освещения или плохой погоды эффект отображения навигации AR может быть плохим. Для безопасности вождения не рекомендуется использовать навигацию AR.

■ AR navigation предоставляет напоминания о тревогах, связанные с системой ADAS, только для справки.

## Маршрут



В интерфейсе путешествия коротким нажатием  /  кнопкой можно выбрать «пробег», «расход топлива», «самозапуск», «самосброс», «самозаправка».





Интерфейс пробега показывает общий пробег, пройденный транспортным средством и пробег подсчитывается для двух видов информации.

Общий пробег — это общий пробег, пройденный автомобилем, а диапазон отображения составляет 0 ~ 9999999 км.

Промежуточный пробег начисляет пробег в определенном диапазоне. Диапазон отображения: 0,0 ~ 9999,9km.

Метод обнуления суммарного пробега:

1. В интерфейсе дисплея коротко нажмите кнопку подтверждения, **OK** чтобы перейти на нулевую страницу, или нажмите и удерживайте кнопку подтверждения, **OK** чтобы напрямую очистить информацию;
2. Промежуточный пробег достигает максимума в 9999,9 км;
3. Отсоедините аккумулятор.



Интерфейс расхода топлива отображает два вида информации: средний расход топлива и мгновенный расход топлива.

Средний расход топлива показывает количество топлива, потребляемого на единицу пробега автомобиля, в л/100 км. Отображает среднее значение расхода топлива от последнего нулевого клиренса до времени просмотра.

Мгновенный расход топлива указывает на величину переходного расхода топлива, и эта информация может помочь пользователям скорректировать свои привычки вождения для достижения желаемого значения расхода топлива. Время вождения - это суммарное время этого привода, а кнопка старт/стоп запускается при нахождении режима «RUN». Максимальное отображаемое значение — 99:59.

Метод нулевой очистки:

1. В интерфейсе дисплея коротко нажмите кнопку подтверждения, **OK** чтобы перейти на нулевую страницу, или нажмите и удерживайте кнопку подтверждения, **OK** чтобы напрямую очистить информацию;
2. Отсоедините аккумулятор.



После запуска на экране отображается промежуточный пробег, время в пути, средний расход топлива и средняя скорость автомобиля, пройденного для этого старта

Четыре типа информации.

Промежуточный пробег начисляет пробег в определенном диапазоне. Диапазон отображения: 0,0 ~ 9999,9km.

Время вождения - это суммарное время этого привода, а кнопка старт/стоп запускается при нахождении режима «RUN». Максимальное отображаемое значение — 99:59.

Средний расход топлива - это средний расход топлива за пройденный пробег в промежуточном итоге.

Средняя скорость транспортного средства - это значение скорости пробега, пройденного за время вождения, деленное на время вождения.

Метод нулевой очистки:

1. В интерфейсе дисплея коротко нажмите кнопку подтверждения, **OK** чтобы перейти на нулевую страницу, или нажмите и удерживайте кнопку подтверждения, **OK** чтобы напрямую очистить информацию;
2. Кнопка старт/стоп находится в режиме «OFF» более 2 часов непрерывно;
3. Промежуточный пробег достигает максимума в 9999,9 км;
4. Отсоедините аккумулятор.

При очистке нуля одновременно очищается промежуточный пробег/средний расход топлива.



После сброса в интерфейсе отображаются четыре типа информации: промежуточный пробег, время в пути, средний расход топлива и средняя скорость автомобиля с момента последнего сброса.

Промежуточный пробег начисляет пробег в определенном диапазоне. Диапазон отображения: 0,0 ~ 9999,9km.

Время вождения - это суммарное время этого привода, а кнопка старт/стоп запускается при нахождении режима «RUN». Максимальное отображаемое значение — 99:59.

Средний расход топлива - это средний расход топлива за пройденный пробег в промежуточном итоге.

Средняя скорость транспортного средства - это значение скорости пробега, пройденного за время вождения, деленное на время вождения.

Метод нулевой очистки:

1. В интерфейсе дисплея коротко нажмите кнопку подтверждения, **OK** чтобы перейти на нулевую страницу, или нажмите и удерживайте кнопку подтверждения, **OK** чтобы напрямую очистить информацию;
2. Промежуточный пробег достигает максимума в 9999,9 км;
3. Отсоедините аккумулятор.

При очистке нуля одновременно очищается промежуточный пробег/средний расход топлива.



Интерфейс с момента заправки показывает промежуточный пробег, время в пути, средний расход топлива и среднюю скорость автомобиля с момента последней заправки.

Промежуточный пробег — это пробег, накопленный после заправки. Диапазон отображения: 0,0–9999,9 км.

Время в пути – это суммарное время заправленного привода, а кнопка старт/стоп запускается при нахождении режима «RUN». Максимальное отображаемое значение — 99:59.

Средний расход топлива - это средний расход топлива на пробег, пройденный после этой заправки.

Средняя скорость транспортного средства - это значение скорости пробега, пройденного за время вождения, деленное на время вождения.

Метод нулевой очистки:

1. Обнаружено, что изменение количества масла превышает 6 л (следует убедиться, что заправка превышает 6 л за раз);
2. Промежуточный пробег достигает максимума в 9999,9 км;
3. Отсоедините аккумулятор.

При очистке нуля одновременно очищается промежуточный пробег/средний расход топлива.

## Аудио



В аудиointерфейсе переключайте станции коротким нажатием **▲** / **▼** кнопкой, **OK** коротко нажимайте кнопку подтверждения, чтобы перейти на страницу выбора и выбрать тип источника. Коротко нажимайте **▲** / **▼** кнопку, чтобы выбрать «FM», «AM», «Интернет-радио», коротко **OK** нажмите кнопку подтверждения, чтобы подтвердить текущий выбор, и вернуться к предыдущему интерфейсу после подтверждения.

## Музыка



Переключите музыку коротким нажатием **▲** / **▼** кнопкой в музыкальном интерфейсе, **OK** коротко нажмите кнопку подтверждения, чтобы перейти на страницу выбора и выбрать тип источника. Короткое нажатие **▲** / **▼** клавиша для выбора «Bluetooth Музыка», «USB Музыка», «Местная Музыка» или «Онлайн Музыка», короткое нажатие клавиши **OK** подтверждения для подтверждения текущего выбора, подтверждение завершено для возврата к предыдущему интерфейсу.



### Тема



В интерфейсе темы коротким нажатием **△** / **▽** кнопкой можно выбрать «классический», «спортивный», «минималистичный», «следить за передачей», коротко нажать кнопку подтверждения, **OK** чтобы подтвердить текущий выбор. После подтверждения коротко нажать кнопку, **↶** чтобы вернуться к предыдущему интерфейсу.

### Услуги



Короткие нажатия **△** / **▽** кнопки в интерфейсе сервиса позволяют выбрать функции «Сообщение о неисправности», «Контроль давления в шинах», «Пробег технического обслуживания» и «Версия программного обеспечения». Нажмите кнопку **OK** подтверждения, чтобы подтвердить текущий выбор. После завершения подтверждения нажмите кнопку, **↶** чтобы вернуться к предыдущему интерфейсу.



В интерфейсе «Информация о неисправности» кратковременно нажмите, **OK** чтобы подтвердить, что Вы можете войти в интерфейс запроса информации о неисправности. После звонка короткое нажатие **△** / **▽** кнопка может выбрать и просмотреть всплывающее окно, которое было сохранено в списке неисправностей, и короткое нажатие кнопки, **↶** чтобы вернуться к предыдущему интерфейсу.



На экране «TPMS» Вы можете проверить состояние давления в шинах.



Вы можете просмотреть оставшиеся мили технического обслуживания в интерфейсе «Пробег технического обслуживания» и нажать для подтверждения, **OK** чтобы войти в интерфейс сброса пробега технического обслуживания. Кратковременно **↵** нажмите кнопку, чтобы вернуться к предыдущему интерфейсу.



В интерфейсе «Версия программного обеспечения» Вы можете просмотреть информацию о версии программного обеспечения приборной панели. Кратковременно **↵** нажмите кнопку, чтобы вернуться к предыдущему интерфейсу.

### Приборная зона C



При активированной зоне C короткое нажатие **▲** / **▼** клавиша переключает отображение информации, которую можно просмотреть, включает в себя:

Скорость оборотов двигателя, расход топлива, помощь водителю, навигация, контроль давления в шинах.

**+** Информация в зоне C доступна только для чтения и не может быть изменена.

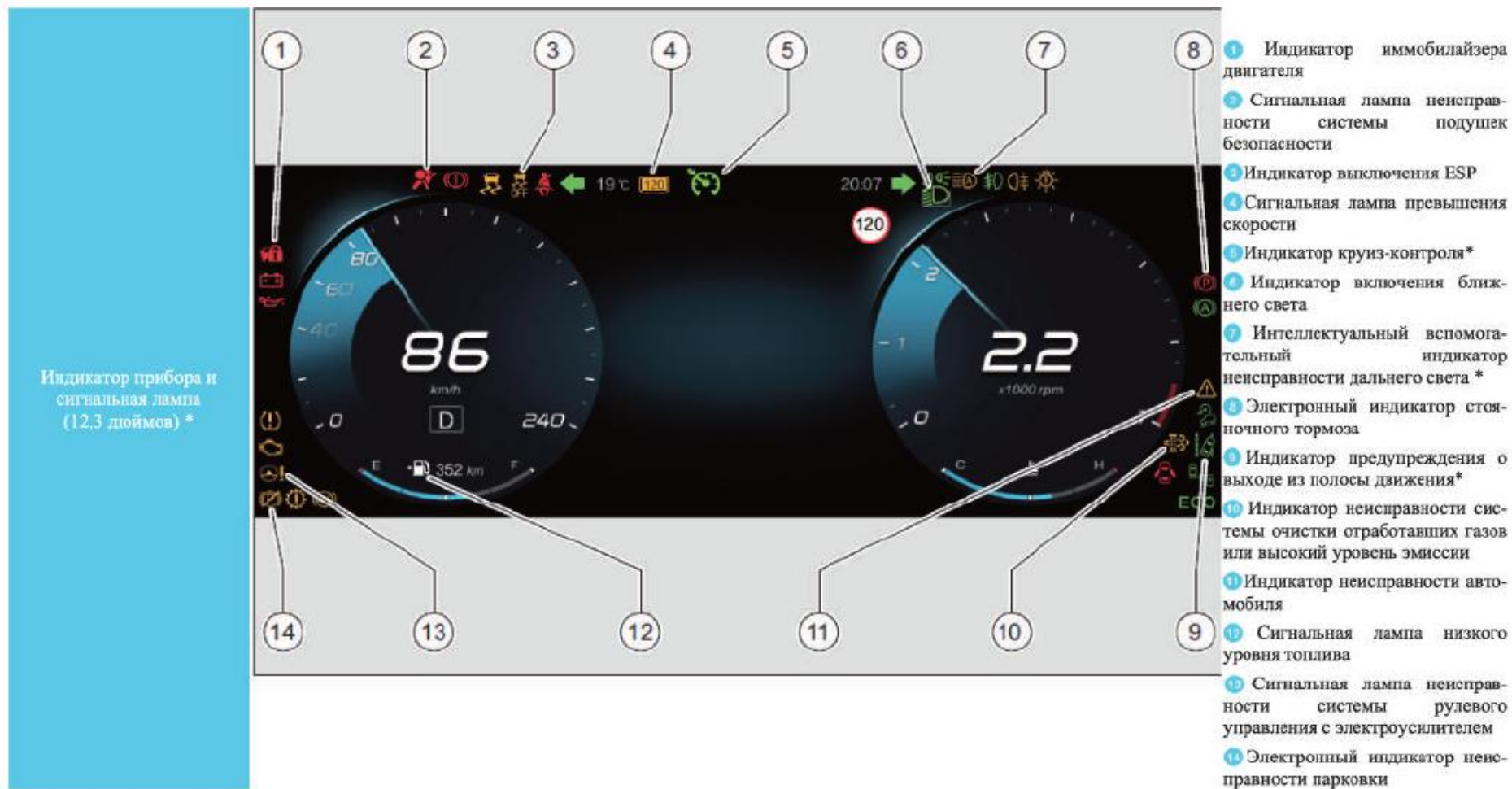



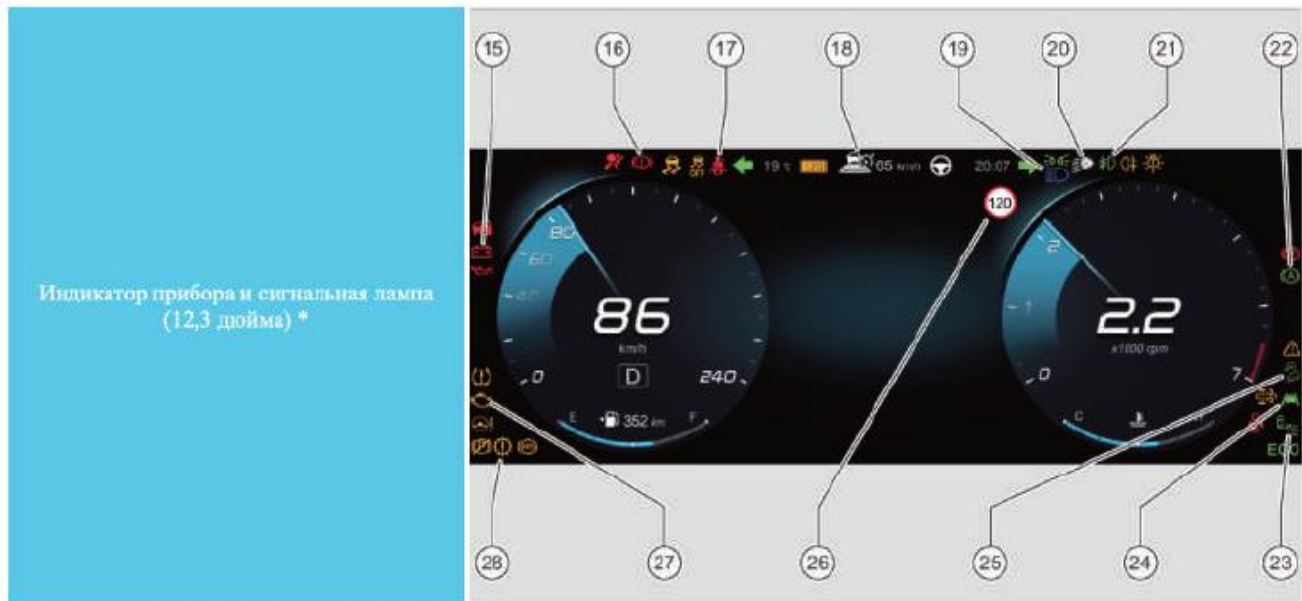

- 15 Сигнальная лампа неисправности зарядки аккумулятора
- 16 Неисправность тормозной системы / сигнализация низкого уровня тормозной жидкости
- 17 Индикатор непристегнутого ремня безопасности водителя
- 18 Индикатор режима ожидания адаптивной круизной системы \*
- 19 Индикатор включения дальнего света
- 20 Индикатор автоматического светового режима
- 21 Индикатор включения передней противотуманной фары
- 22 Индикатор включения автоматической парковки
- 23 Индикатор системы контроля слепых зон
- 24 Вспомогательный индикатор удержания полосы движения
- 25 Индикатор системы помощи при спуске с крутого холма HDC
- 26 Индикатор установленного ограничения скорости
- 27 Сигнальная лампа неисправности системы двигателя
- 28 Сигнальная лампа неисправности коробки передач

Индикатор прибора и сигнальная лампа  
(12,3 дюйма) \*



- 29 Индикатор давления масла в двигателе
- 30 Индикатор работы/неисправности ESP
- 31 Левый указатель поворота
- 32 Интеллектуальный индикатор работы круиз-ассистента
- 33 Правый указатель поворота
- 34 Индикатор включения габаритных огней
- 35 Индикатор включения заднего противотуманного фонаря
- 36 Индикатор неисправности ламп внешнего освещения
- 37 Индикатор режима ECO\*
- 38 Индикатор открытых дверей
- 39 Индикатор системы предупреждения о выходе из полосы движения
- 40 Индикатор температуры охлаждающей жидкости
- 41 Сигнальная лампа контроля давления в шинах
- 42 Сигнальная лампа неисправности ABS

## Описание сигнальных ламп и индикаторов

### 1 Индикатор иммобилайзера двигателя (красный)

Когда кнопка старт/стоп находится в режиме «RUN», этот индикатор загорается для самотестирования и гаснет после самотестирования.

Когда ключ не может пройти аутентификацию двигателя против кражи, этот индикатор горит постоянно, и двигатель не может быть запущен.

### 2 Сигнальная лампа неисправности системы подушек безопасности (красный)

Когда кнопка старт/стоп находится в режиме «RUN», этот индикатор загорается для самотестирования и гаснет после самотестирования.

После самопроверки, если индикатор загорается, это означает, что система подушек безопасности неисправна. Когда горит эта сигнальная лампа неисправности, нельзя гарантировать нормальное функционирование системы подушек безопасности.

☑ Когда горит сигнальная лампа неисправности системы подушек безопасности, работа системы подушек безопасности не может быть гарантирована.

☑ Если во время самопроверки не загорается сигнальная лампа, указывающая на то, что система подушек безопасности или сигнальная лампа повреждены, как можно скорее обратитесь в ближайший автосалон официального дилера BAIC для технического обслуживания и осмотра.

### 3 Индикатор выключения ESP (желтый)

Когда кнопка старт/стоп находится в режиме «RUN», этот индикатор загорается для самотестирования и гаснет после самотестирования.

Этот индикатор указывает, выключена система ESP или нет, и когда система ESP выключена, этот индикатор загорается.

⚠ Включение системы ESP помогает повысить комфорт и безопасность автомобиля в нормальных условиях вождения, но всегда водите с осторожностью!

### 4 120 Сигнальная лампа превышения скорости

Индикатор показывает, превышает ли текущая скорость значение превышения скорости, установленное водителем, при его превышении отображается соответствующее значение скорости и срабатывает сигнализация превышения скорости, значение настройки системы по умолчанию составляет 120 км/ч, водитель может установить значение скорости самостоятельно или выключить систему.

### 5 Индикатор круиз-контроля\* (зеленый)

Когда кнопка старт/стоп находится в режиме «RUN», индикатор круиз-контроля  (зеленый) загорается для самопроверки, гаснет после самопроверки. Индикатор загорается, когда система круиз-контроля активируется для работы.

Переключатель круиз-контроля включен, но система не активируется, когда индикатор ожидания круиз-контроля  (белый).

### 6 Индикатор включения ближнего света (зеленый)

Показывает рабочее состояние ближнего света, который загорается при включении фары на ближний свет.

### 7 Интеллектуальный вспомогательный индикатор неисправности дальнего света (желтый) \*

Когда интеллектуальная вспомогательная система дальнего света выходит из строя, интеллектуальный вспомогательный индикатор неисправности дальнего света  (желтый) горит. Пожалуйста, свяжитесь с автосалоном официального дилера BAIC для технического обслуживания.

Когда интеллектуальная вспомогательная система дальнего света находится в режиме ожидания, интеллектуальный вспомогательный индикатор дальнего света  (белый).

Когда интеллектуальная вспомогательная система дальнего света находится в рабочем состоянии, интеллектуальный индикатор вспомогательной работы дальнего света  (зеленый).





#### 8 Электронный индикатор стояночного тормоза (красный)

Показывает рабочее состояние функции электронной парковки, когда этот индикатор горит, он указывает на то, что функция парковки EPB была включена. После выключения автомобиля функция парковки выключается автоматически.

#### 9 Предупреждающий индикатор выезда из полосы движения (зеленый) \*

Когда система предупреждения о выходе из полосы движения включена нормально, индикатор предупреждения о выходе из полосы движения работает  (зеленый).

Когда система предупреждения о выходе из полосы движения находится в режиме ожидания, индикатор ожидания предупреждения о выходе из полосы движения  (белый).

При выходе из строя системы предупреждения о выходе из полосы движения индикатор неисправности предупреждения о выходе из полосы движения  (желтый). Комбинация приборов подсказывает «Неисправность системы предупреждения о выходе из полосы движения», сопровождаемую тремя тонами.

#### 10 Индикатор неисправности системы очистки отработавших газов или высокий уровень эмиссии (желтый)

Когда система очистки активно регенерируется,  (зеленый) индикатор загорается. Комбинация приборов подсказывает: «Активная регенерация GPF, никаких действий со стороны пользователя не требуется».

Когда система очистки нуждается в регенерации,  (желтый) индикатор загорается. Комбинация приборов подсказывает «GPF нуждается в регенерации, пользователям рекомендуется её незамедлительно выполнить или обратиться на станцию технического обслуживания».

Когда система очистки нуждается в обслуживании,  (красный) индикатор загорается. Комбинация приборов подсказывает: «GPF насыщен, пользователю необходимо обратиться к официальному дилеру BAIC для регенерации».

#### 11 Индикатор неисправности автомобиля (желтый)

Когда в меню «Просмотр неисправностей» появляется сообщение о неисправности, этот индикатор загорается.

#### 12 Сигнальная лампа низкого уровня топлива (желтый)

Когда кнопка старт/стоп находится в режиме «RUN», этот индикатор загорается для самотестирования и гаснет после самотестирования.

Эта сигнальная лампа не гаснет после самопроверки и не загорается во время движения, указывая на нехватку топлива.

Если индикатор тревоги мигает, это указывает на то, что датчик топлива неисправен. В настоящее время указатель уровня топлива не может нормально показывать текущее количество масла, пожалуйста, как можно скорее обратитесь в ближайший автосалон официального дилера BAIC для технического обслуживания и осмотра, чтобы избежать поломки автомобиля.

#### 13 Сигнальная лампа неисправности системы рулевого управления с электроусилителем (желтый)

Когда кнопка старт/стоп находится в режиме «RUN», этот индикатор загорается для самотестирования и гаснет после самотестирования.

Если он не выключается после самопроверки или загорается во время движения, значит, в системе EPS неисправность. Комбинация приборов подсказывает: «Пожалуйста, проверьте EPS».

#### 14 Электронный индикатор неисправности парковки (желтый)

Когда кнопка старт/стоп находится в режиме «RUN», этот индикатор загорается для самотестирования и гаснет после самотестирования.

Этот индикатор показывает состояние системы EPB, и когда система EPB выходит из строя, эта лампочка загорается. Комбинация приборов подсказывает «Неисправность электронной системы парковки». Если индикатор загорается во время движения, обратитесь в автосалон официального дилера BAIC для технического обслуживания.

#### 15 Сигнальная лампа неисправности зарядки аккумулятора (красный)

Когда кнопка старт/стоп находится в режиме «RUN», загорается индикатор неисправности зарядки аккумулятора. После запуска двигателя свет гаснет.

Если сигнальная лампа все еще горит после запуска двигателя, это означает, что система зарядки аккумулятора неисправна, и вам следует как можно скорее обратиться в автосалон официального дилера BAIC для технического обслуживания.

**16** Если сигнальная лампа горит во время движения, следует немедленно остановиться, для обеспечения безопасности, и как можно скорее обратиться в автосалон официального дилера BAIC для технического обслуживания. Если не принять меры, это может привести к серьезной потере аккумулятора, и двигатель не будет работать.

**16** **1** **Индикатор неисправности тормозной системы/сигнальная лампа низкого уровня тормозной жидкости (красный)**

Когда кнопка старт/стоп находится в режиме «RUN», этот индикатор загорается для самотестирования и гаснет после самотестирования.

Если сигнальная лампочка не гаснет или загорается во время движения, это означает, что уровень тормозной жидкости низкий или тормозная система неисправна.

Если эта сигнальная лампа горит во время движения, следует немедленно остановиться в условиях, обеспечивающих безопасность. Не нажимайте повторно на педаль тормоза.

**17** **Индикатор непристегнутого ремня безопасности водителя (красный)**

Этот индикатор указывает на состояние ремня безопасности со стороны водителя и этот индикатор загорается, когда водитель не пристегнут ремнем безопасности.

Когда скорость  $\geq 25$  км/ч, продолжительность движения автомобиля  $\geq 60$  секунд или расстояние непрерывного движения автомобиля  $\geq 300$  м, ремень безопасности водителя не пристегнут с мигающей сигнальной лампой, сопровождаемой звуковым сигналом и сиденье в соответствующем положении во всплывающем окне сигнализации становится красным.

**18** **Индикатор режима ожидания адаптивной круизной системы (белый) \***

Когда адаптивная круизная система находится в режиме ожидания, индикатор ожидания адаптивной круизной системы  (белый).

Когда адаптивный круиз включен, адаптивная круизная система работает индикатором  (зеленый).

При выходе из строя адаптивной круизной системы индикатор неисправности адаптивной круизной системы  (желтый).

**19** **Индикатор включения дальнего света (синий)**

Указывает рабочее состояние дальнего света, который загорается при включении фары на дальний свет.

**20** **Индикатор автоматического светового режима (белый) \***

Этот индикатор показывает рабочее состояние автоматической системы освещения и когда автоматическая система освещения работает, этот индикатор загорается.

**21** **Передняя противотуманная фара включена (зеленый) \***

Показывает рабочее состояние передней противотуманной фары, которая загорается при включении передней противотуманной фары.

**22** **Индикатор включения автоматической парковки (зеленый)**

Когда система автоматической парковки работает, индикатор автоматической парковки работает  (зеленый).

Когда кнопка старт/стоп находится в режиме «RUN», автоматический индикатор неисправности парковки  (желтый) загорается для самопроверки, гаснет после самопроверки.

Когда автоматическая система парковки выходит из строя, индикатор неисправности автоматической парковки  (желтый).

**23** **Индикатор системы контроля слепых зон (зеленый)**

Этот индикатор указывает на состояние системы мониторинга слепых зон, когда система мониторинга слепых зон включена, система мониторинга слепых зон работает с индикатором  (зеленый).

Когда система мониторинга слепой зоны находится в режиме ожидания, индикатор режима ожидания системы мониторинга слепой зоны  (белый).



Когда система мониторинга слепых зон не работает нормально, индикатор неисправности системы контроля слепых зон  (желтый). Комбинация приборов подсказывает «Неисправность системы контроля слепых зон», сопровождаемую тремя звуковыми сигналами.

#### 24 Вспомогательный индикатор удержания полосы движения (зеленый)\*

Индикатор указывает на то, что система помощи при движении по полосе включена, а рабочая лампа системы помощи при движении по полосе (зеленая) горит, когда система активна.

Когда система помощи при движении по полосе находится в режиме ожидания, загорается индикатор режима ожидания системы мониторинга слепых зон  (белый).

Индикатор неисправности системы помощи при движении по полосе  (желтый) загорается, когда система помощи при движении по полосе работает неправильно.



#### 25 Индикатор системы помощи при спуске с крутого холма HDC (зеленый)

Когда кнопка старт/стоп находится в режиме «RUN», этот индикатор загорается для самотестирования и гаснет после самотестирования.

Рабочий индикатор системы помощи при спуске с крутого холма HDC  (зеленый) мигает, когда работает функция системы помощи при спуске с крутого холма HDC.

Рабочий индикатор системы помощи при спуске с крутого холма HDC  (красный) загорается при неисправности функции системы помощи при спуске с крутого холма HDC.

#### 26 Индикатор установленного ограничения скорости (например, 120 км/ч)\*

Этот индикатор указывает на знак ограничения скорости, что система распознавания обнаруживает знак ограничения скорости. Когда система включается, но не распознает знак ограничения скорости, индикатор находится в  состоянии. Когда система включается и распознает, например, знак ограничения скорости 120 км/ч, индикатор находится в  состоянии. Когда система включается и распознает знак отмены ограничения скорости, индикатор находится в  состоянии, а при выключении системы индикатор не отображается.

#### 27 Сигнальная лампа неисправности системы двигателя (желтый)

Когда кнопка старт/стоп находится в режиме «RUN», эта лампочка загорается для самопроверки, при запуске автомобиля, если неисправности нет, свет выключается. При запуске двигателя эта сигнальная лампа не гаснет и не загорается во время движения, указывая на неисправность системы двигателя.

 Если во время вождения загорается сигнальная лампа, вам следует как можно скорее обратиться в автосалон официального дилера BAIC для технического обслуживания. Если меры не будут приняты, производительность двигателя может серьезно пострадать.

#### 28 Сигнальная лампа неисправности коробки передач (желтый)

Когда кнопка старт/стоп находится в режиме «RUN», этот индикатор загорается для самотестирования и гаснет после самотестирования.

Если после самодиагностики загорается контрольная лампа, это указывает на неисправность в системе автоматической коробки передач. В случае отказа трансмиссии ходовые качества автомобиля будут значительно снижены, а частота вращения двигателя будет ограничена примерно до 3500 об/мин.

#### 29 Сигнальная лампа давления масла (красный)

Когда кнопка старт/стоп находится в режиме «RUN», этот индикатор загорается для самопроверки и гаснет после запуска двигателя.

Если этот сигнальный индикатор загорается после запуска двигателя, это указывает на низкое давление масла. Комбинация приборов подсказывает «низкое давление масла», сопровождаемое тремя тонами, в это время следует немедленно остановиться, когда это безопасно, и не продолжать движение.



### 30. Индикатор работы / неисправности ESP (желтый)

Когда кнопка старт/стоп находится в режиме «RUN», этот индикатор загорается для самотестирования и гаснет после самотестирования.

Во время движения, если индикатор быстро мигает, это означает, что ESP работает. После самопроверки или во время движения, если индикатор загорается, это указывает на то, что система ESP неисправна. На комбинации приборов отображается подсказка «Пожалуйста, проверьте ESP», сопровождаемая звуковым сигналом. Если индикатор горит постоянно, как можно скорее обратитесь в ближайший автосалон официального дилера BAIC для проверки и ремонта.

### 31. Левый указатель поворота (зеленый)

Показывает рабочее состояние левого указателя поворота, при включении левого указателя поворота или аварийной сигнальной лампы световой индикатор мигает. Если индикатор мигает быстрее, чем обычно, это означает, что левый указатель поворота неисправен, как можно скорее обратитесь в ближайший автосалон официального дилера BAIC для проверки и ремонта.

### 32. Интеллектуальный индикатор работы круиз-ассистента (зеленый)

Рабочий индикатор интеллектуальной системы круиз-контроля  (зеленый) горит, когда интеллектуальная система круиз-контроля активна и работает.

Когда система интеллектуального круиз-контроля включена, но система не активна, загорается индикатор режима ожидания интеллектуального круиз-контроля  (белый).

Контрольная лампа неисправности системы интеллектуального круиз-контроля  (желтая) загорается при неисправности системы интеллектуального круиз-контроля.

### 33. Правый указатель поворота (зеленый)

Показывает рабочее состояние правого указателя поворота, а при включении правого указателя поворота или аварийной сигнальной лампы индикатор мигает. Если индикатор мигает быстрее, чем обычно, это означает, что правый указатель поворота неисправен, как можно скорее обратитесь в ближайший автосалон официального дилера BAIC для проверки и ремонта.

### 34. Индикатор включения габаритных огней (зеленый)

Показывает рабочее состояние габаритного огня, который загорается при включении габаритного огня.

### 35. Индикатор включения заднего противотуманного фонаря (желтый)

Показывает рабочее состояние заднего противотуманного фонаря, который загорается при включении заднего противотуманного фонаря.

### 36. Индикатор неисправности ламп внешнего освещения (желтый)

Этот индикатор показывает состояние наружных огней автомобиля, и этот индикатор загорается, когда внешние огни автомобиля выходят из строя. Комбинация приборов показывает «Неисправность системы освещения». Если этот индикатор загорается во время движения, остановитесь, чтобы проверить внешние огни при обеспечении безопасности.

### 37. Индикатор режима экономии ECO (зеленый)

Когда включен экономичный режим, индикатор загорается.

### 38. Индикатор открытых дверей (красный)

Показывает состояние открытия и закрытия четырех дверей и крышки моторного отсека, крышки багажника. Когда хотя бы одна из дверей не закрыта, этот индикатор загорается.

### 39. Индикатор системы предупреждения о выходе из полосы движения (зеленый)

Когда система предупреждения о выходе из полосы движения включена в обычном режиме, индикатор системы предупреждения о выходе из полосы движения работает  (зеленый).

Когда система предупреждения о выходе из полосы движения находится в режиме ожидания, индикатор системы предупреждения о выходе из полосы движения в режиме ожидания  (белый).

При выходе из строя системы предупреждения о выходе из полосы движения, индикатор неисправности системы предупреждения о выходе из полосы движения  (желтый). Комбинация приборов подсказывает «Неисправность системы предупреждения о выходе из полосы движения», сопровождаемую тремя тонами.

**40.  Индикатор высокой температуры охлаждающей жидкости (красный)**

Когда кнопка старт/стоп находится в режиме «RUN», этот индикатор загорается для самотестирования и гаснет после самотестирования.

Эта сигнальная лампа не гаснет после самопроверки и не загорается во время движения, указывая на то, что текущая температура охлаждающей жидкости двигателя высока. Комбинация приборов подсказывает, что температура воды в двигателе высокая, сопровождается звуковым сигналом. В это время частота вращения коленчатого вала двигателя должна быть снижена, нужно немедленно остановиться в безопасном месте

**41.  Сигнальная лампа контроля давления в шинах (желтый)**

Когда кнопка старт/стоп находится в режиме «RUN», этот индикатор загорается для самотестирования и гаснет после самотестирования.

Если он не гаснет после самопроверки или долго горит во время движения, это указывает на ненормальное давление в шинах. Комбинация приборов подсказывает «ненормальное давление в шинах», сопровождаемое звуковым сигналом. Индикатор не выключается после самопроверки или мигает в течение 60 секунд во время движения. Указывает на неисправность системы давления в шинах. Комбинация приборов указывает на «Неисправность системы давления в шинах».

При возникновении вышеуказанной ситуации остановитесь и проверьте состояние шин, обеспечив при этом безопасность.

**42.  Сигнальная лампа неисправности ABS (желтый)**

Когда кнопка старт/стоп находится в режиме «RUN», этот индикатор загорается для самотестирования и гаснет после самотестирования.

Если сигнальная лампочка не гаснет или загорается во время движения, значит, неисправна система ABS.

## Рулевое колесо

Отрегулируйте положение рулевого колеса



Водитель может регулировать высоту рулевого колеса в соответствии со своим типом телосложения и привычками вождения.



Отпустив ручку блокировки регулировки рулевого колеса вниз, можно отрегулировать положения рулевого колеса вверх-вниз, вперед-назад, чтобы обеспечить комфорт вождения и безопасность людей разного роста.

После правильной регулировки стабилизируйте рулевое колесо, отодвиньте ручку блокировки вверх и попробуйте сдвинуть рулевое колесо, чтобы убедиться, что положение рулевого колеса надежно заблокировано.

❗ Не регулируйте рулевое колесо вверх-вниз, вперед-назад, не отпуская ручку блокировки, иначе это приведет к повреждению деталей.

⚠ Категорически запрещается регулировать положение рулевого колеса во время движения автомобиля, чтобы избежать несчастных случаев.

⚠ Ручка блокировки должна быть плотно нажата, чтобы предотвратить изменение положения рулевого колеса во время движения автомобиля.

## Руль с подогревом



Кнопки на рулевом колесе расположены на всем экране управления автомобилем.

Когда кнопка «старт/стоп» находится в режиме «RUN», в интерфейсе управления кондиционером войдите в меню кнопки вентиляции с подогревом основного сиденья водителя, нажмите кнопку подогрева рулевого колеса. Рулевое колесо постепенно нагревается до 32 °C и удерживается в течение 15 минут (время удержания может быть выбрано умной автомобильной системой). Если Вам нужно отключить функцию подогрева рулевого колеса, нажмите кнопку подогрева рулевого колеса еще раз.



### Многофункциональное рулевое колесо



Многофункциональное рулевое колесо оснащено следующими функциональными кнопками:

- ① Контрольно-измерительные приборы и интеллектуальные кнопки управления транспортным средством
- ② Клаксон
- ③ Кнопки управления мультимедиа

### Контрольно-измерительные приборы и интеллектуальные кнопки управления автомобилем



: Главное меню  
 : Переключение между экранами

Прокрутите колесо вверх: Перевернуть вверх

Прокрутите колесо вниз: Перевернуть вниз

Нажмите колесо прокрутки: Подтвердить

: Левый поворот (левый перекидной ролик)

: Правый поворот (правый перекидной ролик)

: Назад : Настройка

### Контрольно-измерительные приборы и интеллектуальные кнопки управления автомобилем



: Главное меню  
 : Переключение между экранами

: Перевернуть вверх : Перевернуть вниз

: Перевернуть влево : Поверните направо

: Подтверждать : Назад

Проведите пальцем по часовой стрелке: то же, что и (справа).

Проведите пальцем против часовой стрелки: то же, что и (перевернуть влево).

### Кнопки управления мультимедиа



: Ответьте на телефонные звонки : Распознавание речи

: Завершить звонок : Выключите экран автомобиля

Нажмите колесо прокрутки: Кнопка отключения звука

Прокрутите колесо вверх: Увеличение громкости

Прокрутите колесо вниз: Уменьшение громкости

: Следующая дорожка (правое колесо)

: Предыдущая дорожка (левое колесо)

## Кнопки управления мультимедиа \*



: Ответьте на телефонные звонки  
 : Распознавание речи

: Завершить звонок  
 : Увеличение громкости

: Уменьшение громкости  
 : Следующая песня

: Предыдущая песня  
 : Кнопка отключения звука

: Фотография в один клик (короткое нажатие)/быстрое видео (длительное нажатие)

Проведите пальцем по часовой стрелке: То же, что и (увеличение громкости).

Проведите пальцем против часовой стрелки: То же, что и (уменьшение громкости).

**I** Для получения информации о конкретных функциях кнопок управления системой автомобиля, пожалуйста, обратитесь к руководству по эксплуатации системы автомобиля.

## Клаксон



Нажмите звуковой сигнал на рулевом колесе, чтобы определить близлежащую область, звуковой сигнал прозвучит и остановится, когда вы отпустите.

**I** Никогда не нажимайте сильно на выключатель звукового сигнала и не ударяйте кулаком по выключателю звукового сигнала, чтобы не повредить детали автомобиля.

**I** Звуковой сигнал следует регулярно проверять, чтобы убедиться, что звуковой сигнал может нормально работать.

**I** Пожалуйста, соблюдайте правила дорожного движения, запрещающие сигналить, и используйте звуковой сигнал цивилизованно.

## Смарт-ключ

Транспортные средства, оснащенные системой запуска/остановки без ключа, оснащены двумя смарт-ключами.

Эффективный радиус действия смарт-ключа может быть уменьшен из-за влияния внешней среды, что является нормальным явлением. Кратковременная неисправность смарт-ключа может произойти из-за влияния других клавиш, кардиостимуляторов или других радиопередатчиков. Если смарт-ключ не работает, попробуйте выполнить следующие действия:

- Подойдите ближе к автомобилю и повторите попытку. В дождливую и снежную погоду радиус действия смарт-ключа может быть уменьшен.
- Сделайте несколько шагов влево или вправо, удерживайте смарт-клавишу немного выше и повторите попытку. Если между смарт-ключом и транспортным средством находятся другие транспортные средства или предметы, они могут блокировать передачу сигнала.
- Проверьте батарею внутри ключа.



Смарт-ключ содержит механический ключ, который можно использовать в экстренной ситуации. Если смарт-ключ не работает для открытия двери автомобиля можно использовать механический ключ.

Если смарт-ключ утерян, как можно скорее обратитесь в автосалон официального дилера BAIC, чтобы повторно адаптировать ключ, чтобы избежать кражи автомобиля.

❑ Не оборачивайте смарт-ключ (например, металлизированными пленками), которые мешают электромагнитным волнам на смарт-ключе.

❑ Не прикасайтесь смарт-ключом к другим объектам.

❑ Не подвергайте смарт-ключ воздействию высоких температур в течение длительного времени, например, на приборной панели или крышке моторного отсека под прямыми солнечными лучами.

❑ Не подвергайте смарт-ключ намоканию или попаданию на него влаги.

❑ Не кладите смарт-ключ на устройство, излучающее электромагнитные волны, например на мобильный телефон.

❑ Украшение автомобиля может повлиять на расстояние дистанционного управления транспортным средством (например, металлическая стеклянная пленка и т.д.), пожалуйста, выберите соответствующую отделку автомобиля.

❑ При перевозке смарт-ключа в самолете не играйте со смарт-ключом в салоне самолета. После нажатия кнопки радиоволны, излучаемые смарт-ключом, могут помешать полету самолета.

### Механический ключ для открытия/закрытия двери

Смарт-ключ содержит механический ключ, который используется в экстренной ситуации. Если смарт-ключ разрядился или вышел из строя из-за других сбоев, Вы можете вынуть механический ключ следующим образом, а затем открыть дверь.



Шаги по разблокировке/блокировке двери:

1.Нажмите и удерживайте кнопку блокировки ①, механическая клавиша ② выскочит;

2.Вытащите механический ключ ②;

3.Цилиндр дверного замка вращается против часовой стрелки, чтобы открыть замок;

4.Нажмите и удерживайте кнопку блокировки ①;

5.Вставьте механический ключ ②, после того, как механический ключ ② полностью войдет в смарт-ключ, отпустите кнопку блокировки ①.

❗ Когда закончите использовать механический ключ, обязательно положите его обратно.

❗ Если смарт-ключ используется для блокировки двери, разблокируйте ее механическим ключом, откройте дверь, автомобиль перейдет в состояние тревоги, в это время смарт-ключ необходимо поместить в центральную коробку подлокотника с логотипом аварийного запуска и нажать кнопку запуска/остановки, чтобы снять с охраны.





**1** Модели, оснащенные скрытыми дверными ручками, наружные дверные ручки можно разложить, нажав на переднюю часть наружных дверных ручек.

### Механический ключ срочно запирает дверь

В случае сбоя питания автомобиля замок левой передней двери запирается механическим ключом, а остальные три двери запираются дверным замком с аварийным замком.

### Как пользоваться аварийными замками



1. Выньте механический ключ;

2. Откройте дверь, вставьте механический ключ в выключатель аварийного замка ①, замок левой задней двери вращается против часовой стрелки, а правый задней двери и правый замки передней двери вращаются по часовой стрелке, вы можете заблокировать дверной замок;

3. Закройте дверь автомобиля.

### Смарт-ключ



Ключ разблокировки  : Разблокирует все дверные замки автомобиля.

Ключ блокировки  : Заблокирует все дверные замки автомобиля.

Ключ разблокировки багажника  : разблокировка крышки багажника (ручная крышка багажника); Автоматическое открытие или закрытие крышки багажника (электрическая крышка багажника).

Кнопка поиска : Нажмите эту кнопку в укреплённом состоянии, и транспортное средство издаст звуковой и световой сигналы тревоги, указывающие на местоположение транспортного средства.

После непрерывного нажатия кнопки разблокировки/блокировки сработает функция защиты дверного замка, а функция разблокировки будет временно аннулирована.

### Закрытие дверей



При закрытых дверях, крышках моторного отсека и крышках багажника нажмите кнопку блокировки , все двери будут закрыты и все поворотники загорятся примерно на 2 секунды.

Проверьте и убедитесь, что все двери надёжно закрыты и покиньте автомобиль после того, как двери и окна будут полностью закрыты.

В случае, если какая-либо из дверей (4 двери) не закрыта, нажмите кнопку блокировки. Если дверь не заблокируется, звуковой сигнал прозвучит 3 раза, а указатель поворота мигнет 3 раза.

Когда четыре двери закрыты, крышка двигателя или крышка багажника не закрыты, нажмите клавишу блокировки (звуковой сигнал звучит 3 раза, указатель поворота мигает 3 раза), а затем войдите в состояние тревоги, в это время нажмите клавишу разблокировки, чтобы отпустить сигнал тревоги.

У автомобилей, оснащённых функцией складывания наружных зеркал заднего вида, зеркала автоматически складываются после того, как все двери заперты.

### Разблокирование дверей



Когда все двери были заперты, после нажатия кнопки разблокировки четыре  двери разблокировались, а поворотники мигнули 2 раза.

У автомобилей, оснащённых функцией складывания наружных зеркал заднего вида, после того, как четыре двери разблокированы, зеркала автоматически раскладываются.

### Открытие багажника



Дважды коротко нажмите клавишу на кнопке разблокировки крышки багажника , крышка багажника разблокируется.

**I** Автомобили, оснащенные функцией электрической крышки багажника, могут автоматически открывать крышку багажника.

### Функция поиска автомобиля



Когда транспортное средство находится в укреплённом состоянии, на расстоянии < 15 м (открытое поле), нажмите кнопку поиска на смарт-ключе , в это время указатель поворота мигнет 2 раза, а звуковой сигнал прозвучит 2 раза.

### Замените батарею

Когда аккумулятор смарт-ключа разряжен, комбинация приборов напомнит о необходимости замены аккумулятора. Неправильная эксплуатация при замене аккумулятора приведет к повреждению ключа, рекомендуется обратиться в автосалон официального дилера ВАIC для замены.

**I** Будьте осторожны, не прикасайтесь к печатной плате пульта дистанционного управления, иначе может возникнуть статическое электричество, которое повредит смарт-ключ.

**I** Не потеряйте детали при замене батарей в ключе.

**I** Если Вы заменяете его самостоятельно, Вам необходимо использовать литиевую батарею модели CR2032.

**I** Использованные батареи необходимо утилизировать в соответствии с местным законодательством.

**I** Убедитесь, что положительный и отрицательный полюса батареи смарт-ключа установлены правильно.

**I** При замене батареи смарт-ключа убедитесь, что батарея сухая.

**I** Не прикасайтесь и не перемещайте какие-либо части внутри смарт-ключа, иначе это повлияет на функцию смарт-ключа.

**I** Будьте осторожны, чтобы не согнуть электроды при установке батареи смарт-ключа, а батарейный отсек не должен быть засорен пылью или маслом.



## Замените батарею смарт-ключа



1. Извлеките механический ключ;
2. Откройте заднюю крышку смарт-ключа инструментом;

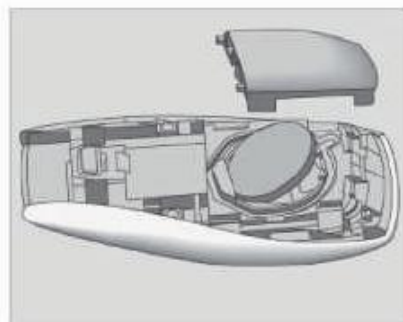

3. Откройте крышку батарейного отсека;
4. Извлеките аккумулятор, не прикасайтесь к печатной плате и зажиму аккумулятора;
5. Не прикасайтесь к поверхности аккумулятора при установке аккумулятора и протрите аккумулятор перед установкой;
6. При установке убедитесь, что крышка батарейного отсека не повреждена, чтобы избежать попадания пыли и влаги;

7. После замены батареи необходимо проверить, нормально ли функционирует смарт-ключ. Если смарт-ключ по-прежнему не работает должным образом, обратитесь в автосалон официального дилера BAIC.

### Виртуальный ключ

После включения этой функции в мобильном приложении мобильный телефон может заменить физический ключ, чтобы поднять и опустить окно, разблокировать замок, открыть багажник, найти автомобиль и завести автомобиль.

■ Если время ожидания автомобиля истекло после разблокировки (более 3 минут), автомобиль не может быть запущен.

## Система входа и запуска без ключа

### Разблокировка без ключа

После того, как автомобиль будет укреплен, поднесите смарт-ключ близко к автомобилю, примерно в 1,5 метрах от ручки передней двери автомобиля, скрытая ручка автоматически развернется, и дверной замок будет разблокирован.

Когда транспортное средство не используется в течение длительного времени или батарея разряжена, в целях экономии энергии вышеуказанная функция автоматического разворачивания автоматически отключается, а затем используется кнопка разблокировки ключа для разблокировки.

### Защелка без ключа

Когда кнопка запуска/остановки автомобиля установлена в режиме «OFF», все двери, капот, двери багажника закрыты, оставьте автомобиль с ключом, подойдите к ручке передней двери автомобиля на расстояние около 2 метров, скрытая ручка автоматически убирается, а дверной замок запирается.

## Функция напоминания о нажатии клавиш

### Смарт-ключ оставлен в машине

Если в автомобиле остался смарт-ключ (за исключением багажника), когда одна из дверей открыта, а все четыре двери закрыты, используйте другой смарт-ключ, чтобы дистанционно запереть его снаружи автомобиля или носите с собой другой смарт-ключ, при блокировке, касаясь сенсорной области на передней части дверной ручки. Комбинация приборов сообщит, что смарт-ключ забыт в автомобиле, и запрос на блокировку не будет выполнен и автомобиль издаст звуковую подсказку.

### Смарт-ключа нет в машине

Когда кнопка старт/стоп находится в режиме «RUN», все четыре двери закрыты и если в автомобиле нет смарт-ключа, комбинация приборов укажет, что ключа нет в машине, и автомобиль издаст звуковое напоминание.

## Кнопки старт/стоп без ключа



Нажмите кнопку запуска/остановки без ключа, чтобы переключить режим питания и функцию запуска/остановки двигателя.

## Противоугонная сигнализация

Ваш автомобиль оснащен противоугонной системой кузова и электронной противоугонной системой двигателя. Для безопасности и удобства эксплуатации автомобиля мы настоятельно рекомендуем Вам внимательно прочитать это описание, чтобы полностью понять его характеристики и методы использования.

При разблокировке смарт-ключом автомобиль выходит из противоугонного укреплённого состояния, но если в течение примерно 30 секунд не открываются двери, крышка багажника или крышка моторного отсека, то все двери автоматически запираются. А для автомобилей, оснащенных скрытыми ручками, ручки будут автоматически убираться. Охранная сигнализация автомобиля автоматически вернется в состояние противоугонной защиты.



После блокировки автомобиля с помощью смарт-ключа все транспортное средство переходит в укреплённое состояние, а все двери, крышки моторного отсека и крышки багажника находятся в контролируемом состоянии. Если обнаружено, что дверь, крышка багажника или крышка моторного отсека открыты незаконно, например, если кто-то принудительно открывает дверь, срабатывает сигнализация.

Функция охранной сигнализации автомобиля может быть активирована только в том случае, если все двери, крышки багажника и крышки моторного отсека заблокированы. Если при запирании автомобиля с помощью смарт-ключа в транспортном средстве есть сирена и мигающее напоминание о сигнале поворота, указывающее на то, что транспортное средство не вошло в состояние фортификационной сигнализации, в это время Вы должны проверить, надежно ли закрыты четыре двери, крышка моторного отсека и крышка багажника, если они были надежно закрыты. Если Вы все еще не можете активировать функцию противоугонной сигнализации, обратитесь в автосалон официального дилера BAIC для технического обслуживания, чтобы избежать потери имущества в автомобиле из-за выхода из строя охранной сигнализации.

Условия срабатывания для состояния тревоги:

- Если дверь заперта смарт-ключом, все двери закрыты, крышка моторного отсека или крышка багажника не закрыты, и автомобиль вводит сигнал тревоги.
- Если дверь запирается смарт-ключом, любая дверь (включая крышку моторного отсека и крышку багажника) открывается, и автомобиль включает сигнализацию.

- Если вы используете смарт-ключ, чтобы запереть дверь, откройте ее механическим ключом и автомобиль подаст сигнал тревоги.

Явления, вызванные состоянием тревоги:

- Все поворотники мигают во время звукового сигнала.

Как снять охранную сигнализацию с охраны после срабатывания состояния тревоги:

- Нажмите кнопку разблокировки на смарт-ключе, состояние противоугонной сигнализации будет отклонено, световой и звуковой сигналы останутся, и автомобиль будет разблокирован.
- После того, как кнопка запуска/остановки автомобиля будет переведена в режим «RUN», состояние охранной сигнализации будет снято.

**1** Когда транспортное средство запирается механическим ключом, все транспортное средство не переходит в укрепленное состояние.

### Автоматическая система отключения подачи топлива

Во время дорожно-транспортного происшествия (столкновения), ECU немедленно отключает реле топливного насоса, когда получает сигнал столкновения транспортного средства, прекращает подачу топлива в масляный контур автомобиля и предотвращает возникновение опасности.

### Система центральных дверных замков

#### Описание системы центральных дверных замков

Система центральных дверных замков запирает и отпирает все двери:

- Управляйте системой центрального дверного замка с помощью смарт-ключа.
- Системой центрального дверного замка можно управлять с помощью кнопки центрального дверного замка в автомобиле.



### Кнопка центрального дверного замка

Центральная кнопка управления дверным замком расположена на ручке открывания в двери со стороны водителя, что удобно для водителя, чтобы запирать и отпирать все двери.



Нажмите кнопку разблокировки , и все двери будут разблокированы.

Нажмите кнопку блокировки , все двери будут заперты, и двери не могут быть открыты снаружи автомобиля.

После того, как все двери заперты, каждая дверь все еще может быть открыта индивидуально в автомобиле. Когда одна из четырех дверей открыта, операция блокировки двери не может быть выполнена нажатием кнопки.

■ **Никогда не оставляйте детей или людей с ограниченной подвижностью одних в машине! Они могут непреднамеренно нажать кнопку блокировки, чтобы запереть дверь. В случае чрезвычайной ситуации детям или людям с ограниченной подвижностью сложно самостоятельно покинуть машину, а другим будет сложнее спастись после того, как дверь будет заперта.**

### Откройте дверь снаружи автомобиля



Ручка автоматически разворачивается, когда весь автомобиль разблокирован, и дверь можно открыть, потянув за наружную дверную ручку. Транспортное средство запирается, а при движении скрытая ручка автоматически убирается.

■ **Если ручка наружной двери не может быть развернута, Вы можете нажать и удерживать переднюю часть соответствующей ручки, чтобы развернуть ручку наружной двери.**

### Откройте дверь изнутри автомобиля



Когда дверь заперта, чтобы открыть дверь изнутри автомобиля, нужно дважды потянуть за внутреннюю ручку. Потяните один раз - снимите блокировку двери, потяните второй раз - откроете дверь. В незапертом состоянии двери один раз потяните за внутреннюю ручку, чтобы открыть дверь.

В запертом состоянии двери только один раз потянув за внутреннюю ручку, Вы не сможете открыть дверь, не продолжайте сильно тянуть в это время, чтобы не повредить внутреннюю ручку.

### Функция автоматической блокировки дверей

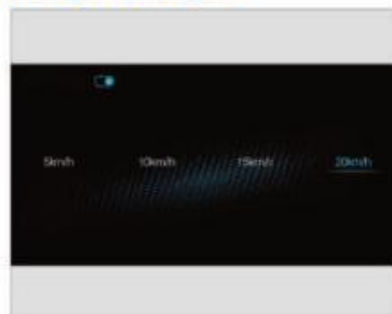

Во время движения автомобиля, когда скорость выше установленного значения, центральный дверной замок автоматически закрывает замок, запирая все двери.

1 Функция автоматической блокировки дверей может быть включена в настройках автомобиля и сработать на определенной скорости транспортного средства.

### Разблокировка элементов управления



После остановки автомобиля кнопка запуска/остановки без ключа устанавливается в режим «OFF», а центральный дверной замок может быть автоматически разблокирован. В транспортных средствах, которые оснащены скрытыми ручками открытия дверей, ручки будут автоматически раскладываться.

Во время вождения автомобиля, если происходит столкновение, подушка безопасности надувается и расширяется, а четыре дверных замка автоматически разблокируются.

1 Элемент управления разблокировкой можно настроить так, чтобы разблокировать левую входную дверь за один проход или разблокировать все двери за один проход. Эту функцию можно настроить через настройки автомобиля.

### Четыре двери и две крышки не закрываются



Дверь, крышка моторного отсека и крышка багажника не закрыты, а на дисплее бортового компьютера отображается соответствующая незакрытая дверь, крышка моторного отсека или крышка багажника.

**⚠** Перед тем, как автомобиль начнет движение, Вы должны убедиться, что все двери, крышка моторного отсека и крышка багажника закрыты. Если комбинация приборов подсказывает: дверь, крышка моторного отсека и крышка багажника не закрыты, то вождение строго запрещено.

### Блокировка от детей



Когда на заднем сиденье находятся дети, обязательно переведите блокировку от детей в заблокированное состояние.

Левая задняя дверь - переключите рычаг блокировки от детей в правый нижний угол для включения блокировки от детей. Переключите рычаг блокировки от детей в левый нижний угол, и блокировка от детей будет выключена. Правая задняя дверь - переключите рычаг блокировки от детей в левый нижний угол, замок безопасности от детей запирается. Переключите рычаг блокировки от детей в правый нижний угол, и блокировка от детей будет разблокирована.

**1** Чтобы дети в автомобиле случайно не открыли заднюю дверь и не стали причиной несчастных случаев, рекомендуется блокировать замок безопасности при езде с детьми.

**1** Детские замки блокируют закрытые двери, которые можно открыть только снаружи автомобиля, даже если дверь не заперта.

**1** Обе задние двери оснащены замками безопасности от детей.

**⚠** После того, как замок безопасности от детей заперт, дверь не может быть открыта изнутри автомобиля. Если задняя дверь не может быть открыта внутренней ручкой, возможно, сработал замок безопасности от детей, и не тяните внутреннюю ручку сильно, чтобы избежать повреждения.

### Крышка моторного отсека Откройте крышку моторного отсека



**1.** Потяните ручку открытия крышки моторного отсека, расположенную на переднем конце порога со стороны водителя, в направлении Стрелки. В это время крышка моторного отсека разблокируется и слегка подпрыгнет.





2. Слегка приподнимите крышку моторного отсека из зазора посередине крышки моторного отсека, нажмите пальцем вправо на ручку предохранительного крючка. Поднимите крышку моторного отсека вверх и крышка моторного отсека откроется автоматически.

### Закройте крышку моторного отсека

1. Проверьте и убедитесь, что в моторном отсеке нет других посторонних предметов, чтобы предотвратить защемление деталей автомобиля;
2. Прижмите крышку моторного отсека примерно на 20 см от верхней части передней решетки обими руками и плотно закройте крышку, чтобы зафиксировать ее по инерции. После блокировки нажмите и потяните крышку моторного отсека вверх и вниз, чтобы убедиться, что предохранитель на месте.

■ Низкие температуры могут препятствовать закрытию капота, в этом случае резиновый бампер в салоне нужно слегка повернуть по часовой стрелке, пока его можно будет закрыть.

⚠ Если пар или дым выходит из моторного отсека, никогда не открывайте крышку моторного отсека, чтобы не получить травму.

⚠ Если крышка моторного отсека не заблокирована во время движения автомобиля, крышка моторного отсека может быть поднята высокоскоростным потоком воздуха и привести к серьезной аварии. Поэтому после закрытия крышки моторного отсека необходимо проверить, надежно ли заблокировано запирающее устройство.

### Багажный отсек

#### Меры безопасности в багажном отсеке

Держите крышку багажника закрытой во время движения. Если крышка багажника открыта, багаж внутри багажника может быть случайно выброшен во время движения, что приведет к аварии или потере. Поэтому перед поездкой необходимо убедиться, что крышка багажника закрыта.

⚠ Категорически запрещено перевозить пассажиров в багажнике, иначе очень легко нанести серьезную травму или даже смерть в случае экстренного торможения или столкновения.

⚠ Никогда не допускайте детей в багажник, если ребенок случайно заперт внутри багажника, это может привести к его перегреву или удушью до смерти.

**⚠** При использовании крышки багажника следует соблюдать следующие меры предосторожности, иначе это может привести к зажатии части тела, что приведет к серьезным травмам:

- При открытии крышки багажника вверх крышка багажника поднимается в полностью открытое положение, и следует обратить внимание на максимальную безопасность.

- Прежде чем открывать крышку багажника, удалите посторонние предметы (например, снег или лед) с крышки багажника, чтобы предотвратить защемление.

**⚠** Если в багажнике слишком много предметов и невозможно определить, будут ли они касаться крышки багажника, Вы можете сначала поддержать крышку багажника и попытаться медленно закрыть ее. Убедившись, что проблем нет, закройте крышку багажника.

### Открыть багажник (вручную)

Используйте смарт-ключ



Дважды коротко нажмите кнопку разблокировки крышки багажника на смарт-ключе и крышка багажника будет разблокирована. В это время коротко нажмите переключатель открытия на крышке багажника и потяните крышку багажника вверх, чтобы открыть.

Используйте кнопку для открытия крышки багажника.



В случае, если весь автомобиль разблокирован или имеет смарт-ключ, коротко нажмите кнопку открытия на крышке багажника, чтобы разблокировать крышку багажника, и потяните крышку багажника вверх, чтобы открыть.

Используйте **автомобильный многофункциональный переключатель**.



Коротко нажмите кнопку разблокировки крышки багажника на многофункциональном переключателе в автомобиле, чтобы разблокировать крышку багажника, и поднимите крышку багажника вверх, чтобы открыть крышку багажника.

### Открытие крышка багажника в экстренной ситуации



1. Сложите задние сиденья в багажник, в среднем положении нижней части крышки багажника потяните вниз и снимите багажник



2. Потянув за трос аварийного открытия багажника, Вы можете разблокировать багажник и в то же время выдвинуть крышку багажника наружу, чтобы открыть.

### Закреть багажник (вручную)

1. Аккуратно прижмите крышку багажника вплотную к заднему бамперу;
2. Нажмите на крышку багажника обеими руками, слегка плотно обращенными вперед и вниз, закрывая ее. После того, как крышка багажника будет закрыта, значок напоминания о том, что багажник не закрыт, отображаемый на комбинации приборов, исчезнет.

**1** Закрывая крышку багажника, обратите внимание на проверку, чтобы она не защемила чужие пальцы и другие части, а также содержимое багажника.

### Открытый багажник (электрический) Используйте смарт-ключ



Просто дважды нажмите кнопку разблокировки крышки багажника на смарт-ключе, и Вы сможете автоматически открыть крышку багажника.

**2** Во время процесса открывания дважды коротко нажмите на кнопку багажника, чтобы остановить действие.



Используйте переключатель открытия крышки багажника, чтобы разблокировать



Когда весь автомобиль разблокирован или смарт-ключ взят с собой, нажмите переключатель открытия на крышке багажника, чтобы автоматически открыть крышку багажника.

Во время процесса открытия нажмите переключатель еще раз, чтобы остановить действие.

Используйте автомобильный многофункциональный переключатель



Переключатель открытия крышки багажника внутри автомобиля, расположен на многофункциональной панели переключателей с левой стороны приборной панели. Нажмите переключатель открытия крышки багажника, чтобы автоматически открыть крышку багажника.

Во время процесса открытия нажмите переключатель еще раз, чтобы остановить действие.

Используйте переключатель багажника на экране управления автомобилем



Нажмите и удерживайте кнопку открытия багажника, Вы можете автоматически открыть крышку багажника.

Когда значок кнопки открытия багажника горит серым цветом, крышка багажника закрыта. Значок подсвечивается, а крышка багажника открыта.

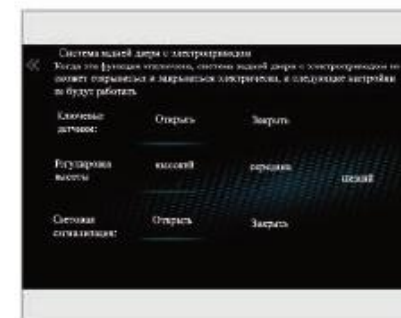

Интеллектуальная автомобильная машина может открывать/закрывать электрическую функцию индукционного открывания крышки багажника.

Когда функция индукции включена, поместите смарт-ключ в крышку багажника на 0,5 метра в пределах зоны срабатывания, затем выйдите из этой области, снова войдите в зону срабатывания и электрическая крышка багажника откроется автоматически.

1 После входа в зону обнаружения загорается верхний стоп-сигнал, указывая на успешный вход, а верхний стоп-сигнал выключается, указывая на успешный выход.

1 Действие входа с первого на второй завершается в течение 10 секунд.

1 Чтобы повысить точность и чувствительность определения расстояния, ключ должен располагаться рядом с поясом и ниже него.

### Настройка высоты Настройка с помощью внутреннего переключателя



Во время открытия/закрытия крышки багажника, после долгого нажатия переключателя закрытия на крышке багажника в течение 3 секунд, текущая высота устанавливается успешно.

### Используйте интеллектуальные настройки автомобиля

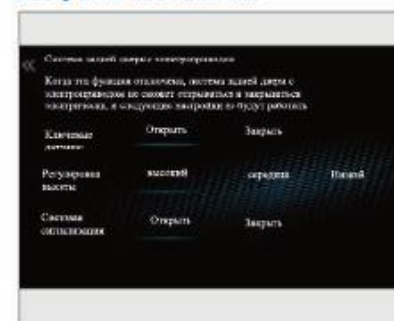

Высота открытия крышки багажника может быть установлена с помощью настроек в автомобиле.

### Функция защиты от заземления

Крышка багажника открывается, и во время процесса закрытия, если есть препятствие, крышка багажника будет двигаться в обратном направлении, а во время движения, если она снова ударится о препятствие, крышка багажника перестанет двигаться.

### Настройки функций

С помощью настроек автомобиля крышка багажника может быть настроена на электрическое открытие, ключевой датчик и функция световой сигнализации для включения/выключения.

### Подсказка о неисправности

Когда кнопка запуска/остановки без ключа находится в режиме «RUN», а передача не находится на передаче P, нажмите переключатель открытия на крышке багажника, крышка багажника не может быть открыта, и прибор показывает «Пожалуйста, переключите передачу P».

❗ После запуска автомобиля крышка багажника не может быть открыта/закрыта переключателем, если он не находится в положении P.

### Закрытие багажника (электрический)



Когда крышка багажника открыта, дважды нажмите переключатель закрытия на крышке багажника, переключатель открытия крышки багажника в салоне автомобиля, кнопку открытия крышки багажника экрана управления автомобилем или кнопку разблокировки крышки багажника на смарт-ключе дважды, чтобы автоматически закрыть крышку багажника.

■ Если крышка багажника закрыта, дважды коротко нажмите ключевую кнопку багажника или снова нажмите кнопку открытия, крышка багажника перестанет двигаться.



1 Закрывая крышку багажника, обратите внимание на проверку, чтобы она не защемила чужие пальцы и другие части, а также содержимое багажника.

1 Открытием/закрытием крышки багажника можно управлять вручную.

1 Функция электрического открывания/закрывания крышки багажника может работать только в том случае, если кнопка запуска/остановки без ключа находится в режиме «RUN» или «OFF» и передача находится в положении P.

### Дверца топливного бака



Когда весь автомобиль будет разблокирован, нажмите на заднюю часть дверцы топливного бака, чтобы открыть.





При заправке топливом медленно открутите крышку заливной горловины против часовой стрелки и, прежде чем полностью вывинтить ее, приостановите крышку заливной горловины в заливном отверстии на небольшую паузу, чтобы сбросить внутреннее давление, затем снимите крышку заливной горловины и вставьте ее в зажим.

После завершения наполнения вращайте крышку заливной горловины по часовой стрелке, пока не услышите щелчок, указывающий на то, что крышка заливной горловины полностью затянута.

Затянув крышку заливной горловины, хорошо закройте дверцу заливной горловины. Для обеспечения работоспособности автомобиля необходимо использовать неэтилированный бензин, соответствующий спецификации транспортного средства (92# и выше).

▲ После завершения заправки топливом убедитесь, что крышка топливного бака затянута, чтобы предотвратить вытекание топлива и возгорание.

■ Этот автомобиль оснащен каталитическим нейтрализатором, заправляйте топливо до того, как загорится индикатор топливной сигнализации, чтобы топливо не закончилось. Когда уровень топлива слишком низкий, нерегулярная подача топлива приведет к отсутствию возгорания двигателя, что приведет к попаданию несгоревшего топлива в выхлопное устройство, что приведет к перегреву и повреждению каталитического нейтрализатора. Слишком низкий уровень топлива также не способствует смазке топливного насоса.

■ Заправляйтесь топливом до тех пор, пока заправочный пистолет автоматически остановит подачу топлива, указывая на то, что топливный бак «полон». Не продолжайте принудительную заправку, иначе расширительное пространство в топливном баке также будет заполнено топливом, и топливо может переполниться при расширении / нагревании.

▲ Перед полным открытием крышки заливной горловины следует сначала открутить крышку заливной горловины, чтобы сбросить внутреннее давление топлива. В противном случае пары топлива будут распыляться из заливной горловины и причинять травмы персоналу.

■ Не заправляйте автомобиль дизельным топливом, если Вы по ошибке добавили дизельное топливо, не запускайте двигатель, Вам следует обратиться в автосалон официального дилера BAIC для тщательной очистки топливной системы.

■ Бензин следует добавлять на обычной заправочной станции. Использование бензина, не соответствующего стандарту, сократит срок службы двигателя или даже повредит двигатель.

■ Этот автомобиль оснащен каталитическим нейтрализатором, разрешен только неэтилированный бензин. Если этилированный бензин заправлен один раз, каталитический нейтрализатор будет поврежден.

■ Пары топлива очень легко воспламеняются и могут вызвать пожар. При заправке двигатель должен быть выключен. Курение, использование мобильных телефонов и других искр или открытого огня строго запрещено.

## Электрические стеклоподъемники

⚠ Закрывая электрические стеклоподъемники, будьте осторожны, чтобы не защемить людей. Если голова, шея или руки пассажира застрянут в окне, это может привести к серьезным травмам.

⚠ Никогда не оставляйте детей или людей с ограниченной подвижностью одних в машине! Они могут случайно коснуться переключателя или контроллера, что приведет к серьезным авариям.

⚠ В случае нахождения детей в автомобиле во время вождения следует нажать выключатель запрета на подъем окон, чтобы дети не открывали окна самостоятельно и не попадали в аварию.

## Переключатель управления стеклоподъемниками со стороны водителя

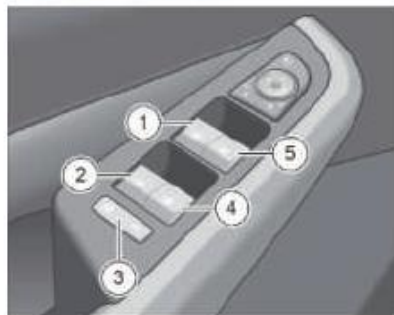

Переключатель управления стеклоподъемниками расположен на подлокотнике двери со стороны водителя.

- ① Переключатель подъема стекла со стороны водителя
- ② Переключатель подъема заднего левого стекла
- ③ Выключатель запрета на подъем и опускание стекла бокового окна

④ Переключатель подъема заднего правого стекла

⑤ Переключатель подъема бокового стекла пассажира на переднем сиденье

### Управление подъемником стекла со стороны водителя

Потяните переключатель ① вверх и удерживайте, стекло окна со стороны водителя поднимется и остановится, когда Вы отпустите.

Нажмите на переключатель ① и удерживайте, стекло со стороны водителя опускается и останавливается, когда Вы отпускаете.

Нажмите переключатель окна ①, чтобы превысить точку давления и отпустить, стекло со стороны водителя автоматически опустится вниз, если оконное стекло автоматически опускается, коснитесь переключателя, оконное стекло останется в текущем положении.

Оснащенный функцией подъема одной кнопкой, переключатель поднимается вверх ①, чтобы превысить точку давления, и отпускается, стекло со стороны водителя автоматически поднимается до полного закрытия, если оконное стекло находится в процессе автоматического подъема, коснитесь переключателя, оконное стекло останется в текущем положении.

## Водитель управляет подъемом оконного стекла со стороны пассажира

Потяните вверх или нажмите переключатель ②, ④ ⑤ (тот же метод работы, что и стекло со стороны водителя), чтобы вызвать подъем или опускание соответствующего оконного стекла.

### Выключатель запрета на подъем стекла бокового окна

Нажмите выключатель запрета подъема бокового стекла пассажира ③, загорится индикатор переключателя, и выключатель подъемника стекла со стороны пассажира не сможет управлять соответствующим подъемником оконного стекла. Нажмите переключатель еще раз, чтобы снять запрет и индикатор переключателя погаснет.



### Переключатель управления стеклом бокового окна пассажира

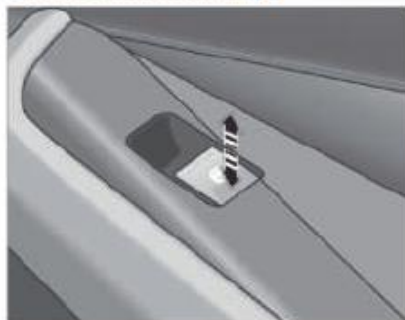

Переключатель подъема стекла бокового окна пассажира расположен на каждом подлокотнике двери, и переключателем можно управлять, потянув переключатель вверх или нажав переключатель вниз, а метод работы такой же, как и у окна со стороны водителя.

### Инициализация положения окна

После сбоя в работе стеклоподъемника с функцией подъема одной клавишей или выключения питания автомобиля его можно восстановить с помощью следующих операций:

1. Переключите кнопку запуска/остановки без ключа в режим «RUN»;
2. Несколько раз потяните выключатель вверх, пока оконное стекло полностью не закроется;
3. Потяните переключатель вверх и удерживайте его около 2 секунд, функция окна может быть восстановлена.

### Функция дистанционного управления окном

Транспортные средства, оснащенные четырехдверной функцией подъема одним ключом, могут быть закрыты/открыты с помощью ключевого пульта дистанционного управления, нажмите и удерживайте кнопку блокировки/разблокировки в течение 2 секунд, оконное стекло начинает подниматься/опускаться (например, отпуская, стекло перестает двигаться).

### Закрывайте окна в дождливые дни

В автомобилях, оснащенных четырехдверной функцией подъема одним ключом, Вы можете выбрать, включать ли ее, на экране управления автомобилем. Эта функция включена по умолчанию. Если функция включена и автомобиль находится в запертом состоянии, четыре дверных окна и люк автоматически закрываются, если идет дождь. Если в течение 24 часов не пойдет дождь, четырехдверные окна и люк также автоматически закроются.

1 Когда режим запуска/остановки без ключа не переключается, функция закрытия окна активируется только один раз в дождливые дни.

1 Если дождь слишком слабый, окна и люк в крыше могут не закрываться автоматически. Перед отъездом Вы должны убедиться, что окна и люк в крыше полностью закрыты.

### Управление блокировкой стекол автомобиля

В транспортных средствах, оснащенных четырехдверной функцией подъема одной кнопкой, Вы можете выбрать, включать ли эту функцию через настройки автомобиля. Эта функция отключена по умолчанию. После включения функции, когда автомобиль заперт, четырехдверные окна, люк и солнцезащитный козырек закрываются автоматически.

1 Для моделей с функцией блокировки автомобиля и закрытия окна, пожалуйста, включите функцию блокировки автомобиля и закрытия окна через 30 секунд перед включением функции открытия окна с долгим нажатием клавиши.

### Защита от защемления окон

Оснащен функцией подъема одной кнопкой, обозначенным положением стекла во время процесса закрытия, если препятствие будет двигаться в обратном направлении, оконное стекло открывается вниз.



## Панорамный люк в крыше \*

### Панорамный выключатель люка в крыше



- ① Выключатель люка в крыше
- ② Выключатель солнцезащитных шторок

Когда кнопка запуска/остановки без ключа находится в режиме "RUN", включите переключатель люка ①, который может реализовать функции открытия/закрытия и взведения люка в крыше, и включите переключатель солнцезащитного козырька ②, который может реализовать открытие/закрытие солнцезащитного козырька люка.

**⚠** В целях обеспечения безопасности вождения водителю запрещается использовать выключатель люка во время управления транспортным средством.

### Вентиляция открыта/закрыта

Кнопка "Пуск/стоп" находится в режиме «RUN». Когда люк в крыше будет закрыт, поверните переключатель люка ① назад, задняя часть стекла люка поднимется, поднимется в открытое положение и автоматически остановится. Когда люк в крыше находится в поднятом состоянии вентиляции, нажмите и удерживайте переключатель люка в крыше ①, люк автоматически закроется.

### Люк открывается

Когда кнопка Старт/Стоп без ключа находится в режиме «RUN»:

- Поверните переключатель люка ① назад, стекло люка начнет перемещаться из закрытого положения в поднятое, а затем переместите переключатель люка ① назад, чтобы сдвинуть стекло люка обратно в положение открытия. Во время работы снова поверните выключатель люка в крыше, и стекло люка перестанет скользить.
- Нажмите переключатель люка в крыше ① назад, стекло люка начнет перемещаться из закрытого положения в поднятое и сдвинется назад, чтобы открыть его, и остановится, когда Вы отпустите его..

**⚠** Когда и люк, и шторка на крыше закрыты, нажмите переключатель люка ① назад, чтобы сначала открыть шторку на крыше.

### Люк закрыт

Когда кнопка Старт/Стоп без ключа находится в режиме «RUN»:

- Поверните переключатель люка в крыше ①, стекло люка начнет скользить вперед из положения "открыто" в положение "закрыто" и остановится, когда вы отпустите его.
- Нажмите и удерживайте переключатель люка в крыше ①, и стекло люка автоматически сдвинется вперед, чтобы закрыться из положения раздвижного открытия. Во время работы снова поверните переключатель люка в крыше и стекло люка перестанет скользить.

**⚠** Когда и люк, и шторка на крыше открыты, нажмите переключатель шторки на крыше ②, чтобы сначала закрыть люк.

**⚠** Многократное открывание и закрывание люка на крыше может привести к отключению тепловой защиты люка, пожалуйста, не включайте ее несколько раз подряд.

### Моторизованные солнцезащитные козырьки

Солнцезащитный козырек можно открыть с помощью мансардного окна.

Кнопка Старт/Стоп находится в режиме «RUN». Когда люк в крыше будет закрыт, поверните переключатель солнцезащитного козырька ② в обратную сторону, и солнцезащитный козырек откроется автоматически. Когда солнцезащитный козырек открыт, переместите переключатель солнцезащитного козырька ② вперед, и солнцезащитный козырек остановится в текущем положении. Кнопка Старт/Стоп находится в режиме «RUN». Когда люк в крыше будет закрыт, переместите переключатель солнцезащитного козырька ② вперед, и солнцезащитный козырек автоматически закроется. Когда солнцезащитный козырек будет закрыт, поверните переключатель солнцезащитного козырька ②, солнцезащитный козырек остановится в текущем положении.

☒ Когда люк в крыше открыт, пожалуйста, не закрывайте солнцезащитный козырек принудительно.

### Функция защиты от защемления

Функция защиты от защемления предотвращает защемление крупных предметов при закрытом люке. Если движение люка заблокировано при закрытом световом люке, световой люк перестанет закрываться и слегка прикроется.

Когда люк закрыт, если срабатывает функция защиты от защемления, люк перемещается на определенное расстояние в направлении открытия и перестает двигаться.

☒ Функция защиты люка от защемления не предотвращает защемление пальцев.

⚠ Всегда соблюдайте осторожность при закрытии люка. Важно следить за тем, чтобы никто не находился в пределах досягаемости открывания и закрывания люка, чтобы избежать серьезных травм или травм окружающих.

⚠ В целях обеспечения безопасности вождения водителю запрещается использовать выключатель люка во время управления транспортным средством.

⚠ Когда водитель выходит из машины, обязательно закройте люк в крыше.

⚠ Не эксплуатируйте люк при очень низкой температуре (ниже  $-20^{\circ}$ ), слишком низкая температура может не активировать функцию защиты люка от защемления, что приведет к несчастным случаям, а низкая температура также приведет к определенному повреждению двигателя.

⚠ Люк в крыше может перестать контролировать препятствия в положении, когда он вот-вот полностью закроется, и в настоящее время не имеет функции защиты от защемления.

⚠ Не пытайтесь активировать функцию защиты от защемления руками или определенной частью тела. В противном случае велик риск нанести серьезный вред организму.

Наружное освещение - переднее \*



- 1 Дневные ходовые огни/поворотники/передние габаритные огни
- 2 Дальний свет
- 3 Ближний свет
- 4 Вспомогательный ближний свет
- 5 Передние противотуманные фары \*



Наружное освещение - переднее \*



- 1 Дневные ходовые огни/передние габаритные огни
- 2 Дальний/ближний свет
- 3 Поворотники

Наружные огни - задние



- 1 Задний габаритный фонарь
- 2 Поворотники
- 3 Высокий стоп-сигнал
- 4 Стоп-сигнал/габаритный фонарь
- 5 Фонари заднего хода
- 6 Подсветка номерного знака
- 7 Задний противотуманный фонарь и светоотражатель

### Комбинированный выключатель света



- ① Ручка управления освещением
- ② Рычаг управления противотуманными фарами
- ③ Двойстик управления освещением

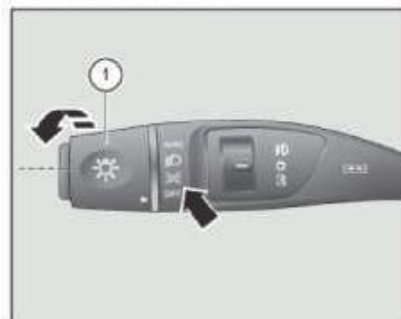

### Управление освещением Габаритные огни

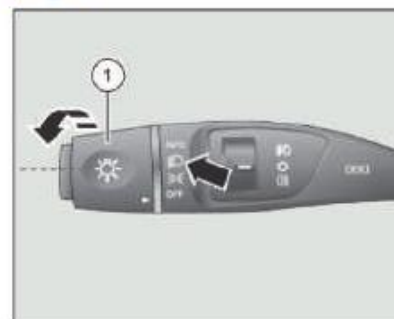

Поверните ручку управления освещением ① так, чтобы метка  на ручке управления освещением совпала  с положением, передний и задний габаритные огни, задние фонари номерного знака, подсветка кнопок и габаритные огни на подсветке комбинации приборов загорелись, и вернитесь в положение OFF, чтобы выключить.

### Фары



Когда кнопка «Старт/Стоп» находится в режиме «RUN», поверните ручку управления освещением так, чтобы при выравнивании метки  на ручке управления  освещением ① фара загорелась и вернулась в положение OFF для выключения.



**1** Когда ближний свет включен, вертикальная плоскость рулевого колеса толкает рычаг управления освещением наружу, чтобы зажечь дальний свет, и снова тянет рычаг управления светом к плоскости рулевого колеса, чтобы выключить дальний свет.



### Фары автоматически \* загораются

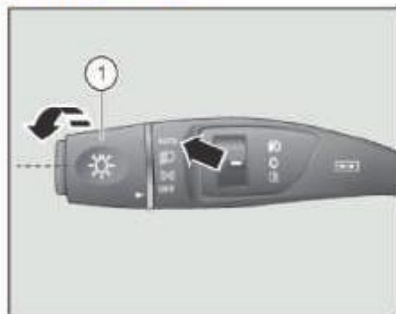

Когда кнопка запуска/остановки без ключа находится в режиме «RUN», поверните ручку управления освещением ①, чтобы выровнять метку  на ручке управления освещением в соответствии с положением AUTO с положением, и фары автоматически загорятся, когда свет снаружи автомобиля слабый (например, ночью или при движении по туннелю и т. д.), и выключится, когда Вы вернетесь в исходное положение OFF.

Во влажную или холодную погоду, а также при попадании автомобиля под дождь или после мойки автомобиля на внутренней поверхности стекла фары могут появиться очень мелкие капли воды, водяной туман, белый туман или иней:

- Такая ситуация связана с естественным явлением конденсации водяного пара в высокотемпературном воздухе в лампе, что не влияет на нормальное использование автомобиля.

- Когда автомобиль припаркован в сухом месте, выключите двигатель, включите фары, водяной пар будет постепенно испаряться, туман на поверхности стекла фары рассеется, или остатки могут быть только в нефункциональных областях, таких как углы огней.

- Это явление не повлияет на срок службы и световой эффект осветительного прибора автомобиля, и Вам не нужно заменять лампу в сборе.

### Предупреждение о дальнем свете



Потяните рычаг управления освещением к плоскости рулевого колеса, загорится дальний свет, рычаг управления светом автоматически отпружинит после опускания, а дальний свет выключится, что используется для предупреждения транспортных средств и пешеходов впереди.

### Поворотники

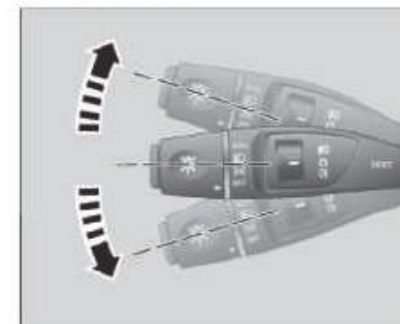

Переверните рычаг управления светом вниз до конца, внешний левый указатель поворота и левый указатель поворота в комбинации приборов мигают, сопровождаясь тикающим звуком.

Переворачивание рычага управления светом до конца, внешний правый указатель поворота и правый указатель поворота в комбинации приборов мигают, сопровождаясь тикающим звуком.

Когда рулевое управление будет завершено, рычаг автоматически вернется в исходное положение с выпрямлением рулевого колеса, а внешние указатели поворота и указатели поворота в комбинации приборов отключатся.

### Мигающий сигнал смены полосы движения

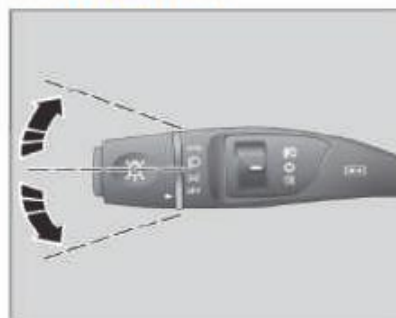

Осторожно переключите рычаг управления светом вниз или вверх, не пересекая предельную точку, рычаг автоматически возвращается в исходное положение после отпущания, и соответствующий внешний указатель поворота и указатель поворота на комбинации приборов мигают 3 раза, одновременно сопровождаясь тикающим звуком.

■ Когда рулевое управление или смена полосы движения завершены, убедитесь, что рычаг освещения вернулся в исходное положение, в противном случае его следует вернуть вручную.

### Управление передними противотуманными фарами



Когда кнопка запуска/остановки находится в режиме «RUN», переключите рычаг управления противотуманными фарами, который может реализовать управление противотуманной фарой в различных режимах.

Когда ручка управления освещением находится в **P** в **☞** положении или положения, потяните рычаг управления противотуманной фарой ① вверх, чтобы зажечь переднюю противотуманную фару. Снова поднимите рычаг управления противотуманными фарами ①, и передняя противотуманная фара погаснет.

### Управление задними противотуманными фарами



Когда кнопка запуска/остановки находится в режиме «RUN», переключите рычаг управления противотуманными фарами, который может реализовать управление противотуманной фарой в различных режимах.

Когда ручка управления освещением находится в **P** в **☞** положении или положения, потяните вниз рычаг управления противотуманными фарами ① после того, как загорится противотуманная фара. После повторного нажатия на рычаг управления противотуманными фарами ① противотуманная фара выключается.

Включать противотуманные фары требуется только в случае дождя, тумана, гололеда и снега или плохой видимости.

Для автомобилей, оснащенных передними противотуманными фарами , когда ручка управления освещением находится в нужном положении, необходимо включить передние противотуманные фары, прежде чем можно будет включить задние противотуманные фары.

### Высота фар регулируется вручную



На угол освещения ближнего света фар влияет распределение веса пассажиров и багажа внутри автомобиля. Регулируя высоту фар для обеспечения угла освещения ближнего света на дорожном покрытии, можно обеспечить достаточное освещение передней части автомобиля, не вызывая головокружения у других участников дорожного движения.

Для регулировки высоты освещения фар используйте следующие условия дорожного покрытия путем переключения переключателя регулировки высоты фар (положение, указанное на рисунке Стрелки):

Положение “0” - для водителя или водителя и передних пассажиров (без багажа).

Положение “1”, подходит для всех занятых мест.

Положение “2” подходит для всех заполняемых сидений, при этом нагрузка равномерно распределяется в багажнике (вплоть до допустимой нагрузки на ось задней оси, и не превышает максимально допустимую массу нагрузки).

Положение “3”, подходит для водителя, а нагрузка равномерно распределяется в багажнике (до допустимой нагрузки на ось задней оси, и не превышает максимально допустимую массу нагрузки).

### Сопровождай меня домой

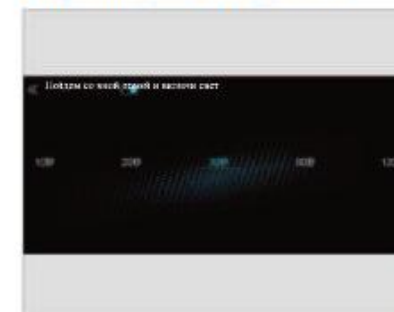

Функция «Сопровождай меня домой» может предоставить пользователям услуги отложенного освещения, а функция «Сопровождай меня домой» может быть выбрана для включения/выключения и задержки времени с помощью настроек автомобиля.

После поворота кнопки «Старт/Стоп» из положения «RUN» или «ACC» в положение «OFF» в течение 1 минуты рычаг управления освещением поднимается в сторону плоскости рулевого колеса, и активируется функция «Сопровождай меня домой», и ближний свет будет гореть в течение определенного периода времени, а затем гаснет.



**I** Функцию «Сопровождай меня домой» можно включить / выключить, а время освещения можно установить в настройках автомобиля.

**I** После активации функции «Сопровождай меня домой» ее можно снова активировать в течение 5 минут с помощью дистанционной блокировки.

### Автоматически сопровождать меня домой

В автомобилях, оборудованных датчиком дождя/света, когда переключатель освещения находится в положении AUTO и кнопка Старт/Стоп переключена из режима «RUN» или «ACC» в режим «OFF», при открытии двери со стороны водителя в течение 1 минуты автомобиль будет освещаться в соответствии с окружающей обстановкой, обеспечивая пользователя светом.

### Функция автоматического освещения

Автомобили, оснащенные датчиком дождя/света, в которых переключатель света находится в положении AUTO, будут освещать автомобиль в зависимости от окружающей обстановки, когда автомобиль отпирается с помощью дистанционного управления или когда автомобиль обнаруживается с помощью дистанционного управления, обеспечивая пользователя светом.

### Вспомогательное освещение при повороте

Во время движения, когда горит фара, когда водитель поворачивает рулевое колесо для поворота (чтобы достичь определенного угла) или включает поворотник, передний противотуманный фонарь с соответствующей стороны загорается, чтобы помочь движущемуся транспортному средству осветить слепую зону поворота. После того, как рулевое колесо возвращается вправо или выключается, вспомогательный свет с соответствующей стороны выключается.

### Выключатель аварийной сигнальной лампы



Выключатель аварийной сигнальной лампы расположен перед правой стороной рукоятки переключения передач.

В случае чрезвычайной ситуации используйте аварийные сигнальные огни, чтобы привлечь внимание других участников дорожного движения и избежать дорожно-транспортных происшествий.

Включите аварийную сигнализацию при возникновении следующих ситуаций:

- Когда транспортное средство ломается из-за технической неисправности.

- Когда транспортное средство застряло в пробке и находится в конце колонны.

- В экстренных случаях.

- При буксировке другого транспортного средства или буксировке.

После нажатия переключателя аварийной сигнальной лампы вниз все указатели поворота будут мигать одновременно, и два индикатора указателей поворота на комбинации приборов также будут мигать одновременно.

Даже когда кнопка Старт/Стоп находится в режиме «OFF», аварийная сигнальная лампа все еще работает.

Если Вам нужно выключить аварийную сигнальную лампу, снова нажмите выключатель аварийной сигнальной лампы.

**I** Когда двигатель не запущен, если в этом нет особой необходимости, не включайте аварийную сигнальную лампу в течение длительного времени, чтобы избежать потери батареи.

### Сигнал экстренного торможения

Когда скорость превышает 50 км/ч и происходит экстренное торможение, стоп-сигналы будут мигать;

Когда скорость превышает 70 км/ч, происходит экстренное торможение, и экстренное торможение длится до тех пор, пока скорость не упадет ниже 10 км/ч, стоп-сигналы мигают, а аварийные сигнальные лампы автоматически включаются. После этого, если автомобиль отпускает тормоза и разгоняется до более чем 20 км/ч и поддерживает скорость выше 20 км/ч более 5 секунд, аварийные сигнальные огни автоматически выключаются. Также можно вручную выключить аварийную сигнальную лампу, используя выключатель аварийной сигнализации.

### Не выключаются ходовые огни и не выключается сигнализация

Когда кнопка Старт/Стоп находится в режиме «OFF», выключатель света находится в положении габаритного огня или ближнего света, а габаритный фонарь автомобиля находится в горящем состоянии, а дверь водителя открыта, прибор выдает сигнал тревоги о том, что ходовой свет не выключен.

### Приветственные огни наружных зеркал





Когда автомобиль разблокирован, загорается приветственный свет наружного зеркала, что позволяет легко видеть окружающую среду под наружным зеркалом.

### Внутреннее освещение

#### Передняя лампа освещения салона



Прикоснитесь к стеклу лампы для салонного освещения, загорится соответствующая лампа освещения салона. Снова прикоснитесь к стеклу лампы для салонного освещения после 10 минут освещения или в течение этого времени лампа для освещения салона погаснет. Нажмите переключатель , загорятся передние лампы для чтения; После 10 минут освещения или повторного нажатия переключателя в течение этого  времени лампа для чтения гаснет.

#### Функция открытого света двери

Нажмите выключатель , на двери будет включена функция освещения.

После закрытия дверей передняя лампа для чтения постепенно выключается, если ни одна из дверей не закрыта, передняя лампа для салонного освещения будет гореть около 30 секунд, прежде чем погаснет.

Когда кнопка запуска/остановки не находится в режиме «RUN», передний индикатор чтения загорится после того, как любая из дверей будет разблокирована.

После того, как все двери будут заперты, передняя лампа для салонного освещения постепенно погаснет, если какая-либо из дверей не заперта, передняя лампа для салонного освещения будет гореть около 30 секунд, прежде чем погаснуть.

### Заднее освещение



Нажмите на панель стекла фонаря, и включится задняя подсветка. Задний фонарь имеет функцию подсветки открытой двери и условия его включения / выключения такие же, как и у переднего фонаря для салонного освещения.

### Освещение багажника



Когда крышка багажника открыта, индикатор багажника загорается автоматически, а после закрытия крышки багажника лампа автоматически выключается.

⚠ Когда двигатель не запущен, не включайте освещение салона в течение длительного времени, чтобы не потерять питание аккумулятора.

### Регулировка яркости подсветки

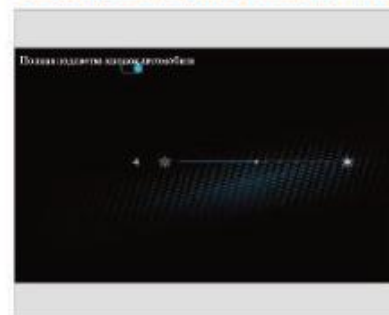

Когда габаритный фонарь включен, подсветку прибора и яркость подсветки каждой кнопки всего автомобиля можно регулировать с помощью настроек автомобиля.

### Настройки освещения окружающего

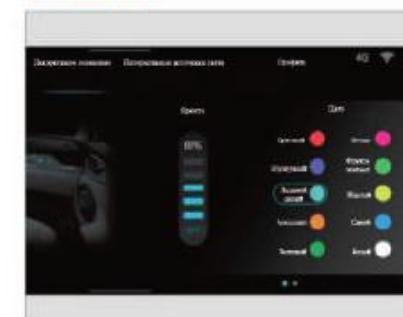

Пользователи могут выбирать цвет окружающего освещения через меню настройки автомобиля и регулировать яркость окружающего света. Вы также можете выбрать три интеллектуальных режима, таких как ритм скорости, цветовое дыхание и ритм музыки. Он также имеет функцию напоминания о блокировке переключателя.



### Наземное освещение\*

Каждая из четырех дверей автомобиля имеет нижний светильник, который удобен для наблюдения за ситуацией на земле (например, грязью, лужами и т. д.) при посадке и высадке из автомобиля ночью.

Соответствующий нижний светильник может включаться при открытии соответствующей двери, а соответствующий свет освещения выключается после того, как дверь открывается на 10 минут или дверь закрывается.

### Комбинированный выключатель стеклоочистителя

#### Модель без датчика дождя

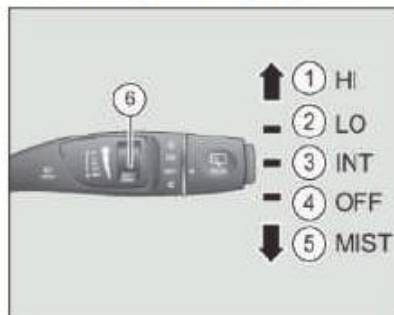

- ① HI : Быстрая работа передних стеклоочистителей
- ② LO : Медленная работа передних стеклоочистителей
- ③ INT : Прерывистая работа передних стеклоочистителей
- ④ OFF: Остановка
- ⑤ MIST : Одиночный стеклоочиститель
- ⑥ Рычаг ручной регулировки скорости работы стеклоочистителей

Когда кнопка start/stop находится в режиме «RUN», стеклоочиститель и стеклоомыватель могут работать. Если кнопка start/stop не находится в режиме «RUN» во время действия стеклоочистителя, стеклоомыватель немедленно останавливает действие и возвращается в исходное положение в следующий раз, когда включится зажигание в режиме «RUN».

Чтобы выбрать передачу, нажмите двойстик вверх или вниз.

HI: Быстрая работа стеклоочистителей

LO : Медленная работа передних стеклоочистителей

INT: Прерывистая работа передних стеклоочистителей

OFF: Стеклоочиститель не работает.

MIST : Если рычаг стеклоочистителя повернут на передачу «MIST» и отпустить руку, рычаг стеклоочистителя автоматически вернется на передачу «OFF», а передний стеклоочиститель будет поцарапан один раз на низкой скорости; когда рычаг стеклоочистителя повернут к блоку «MIST» и удерживается, передний стеклоочиститель продолжает царапать до тех пор, пока рука не будет отпущена.



Переключатель ручки заднего стеклоочистителя: когда ручка заднего стеклоочистителя повернута в положение «ON», задний стеклоочиститель включается и выполняет действие протирки с определенной частотой. Он остановится после перехода в положение «OFF».

Передний стеклоочиститель находится в рабочем состоянии, коробка передач переключается на передачу «R» более чем на 1 секунду, а задний стеклоочиститель подключается в соответствии с положением переднего стеклоочистителя.

**1** Когда крышка багажника открыта, задний стеклоочиститель не будет работать.

**2** В случае сухого лобового стекла сначала следует включить стеклоомыватель, и только потом стеклоочиститель. Работа стеклоочистителя по сухому стеклу запрещена.



Рычаг регулировки интервального времени: переключите этот рычаг, отрегулируйте интервал очистки переднего стеклоочистителя. Интервальное время разделено на четыре уровня, восходящее переключение на самый высокий уровень 4 (самый короткий интервал), нисходящее переключение на самый низкий уровень 1 (самый длинный интервал), среднее положение 3 и 2 уровня. Отрегулируйте автоматическую скорость работы стеклоочистителя в соответствии с Вашими привычками вождения.

#### Модель с датчиком дождя

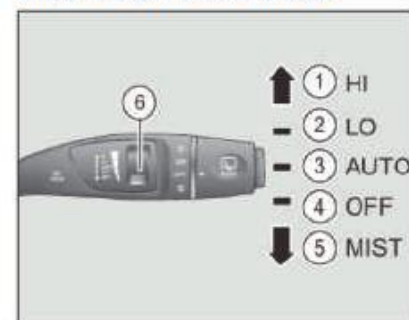

- ① HI : Быстрая работа передних стеклоочистителей
- ② LO : Медленная работа передних стеклоочистителей
- ③ AUTO : Автоматическая работа стеклоочистителя
- ④ OFF : Остановка
- ⑤ MIST : Одиночный стеклоочиститель
- ⑥ Рычаг автоматической регулировки чувствительности стеклоочистителя

Когда система обнаруживает осадки (дождь, снег и т.д.), кнопка запуска/остановки без ключа находится в положении «RUN», а переключатель стеклоочистителя находится на передаче «AUTO», то есть стеклоочистители автоматически включаются, а скорость стеклоочистителя изменяется в зависимости от количества дождя.

Когда рычаг управления стеклоочистителем находится в положении «LO» (низкоскоростной стеклоочиститель) или «HI» (высокоскоростной стеклоочиститель), передний стеклоочиститель будет двигаться на заданной скорости, а функция автоматического определения не работает.



Чувствительность автоматического стеклоочистителя системы можно регулировать, смещая рычаг автоматической регулировки чувствительности стеклоочистителя.

Чувствительность разделена на четыре уровня: переключение вверх на самый высокий уровень 4 (высочайшая чувствительность, простота выполнения высокоскоростного очищения стекла), переключение вниз на самый низкий уровень 1 (самая низкая чувствительность, нелегко войти в высокоскоростное очищение стекла), среднее положение 3, 2 уровня регулируют чувствительность автоматического стеклоочистителя в соответствии с Вашими привычками вождения.

■ В условиях низких температур, если проводится работа стеклоочистителя, следует следить за тем, чтобы щетка стеклоочистителя не замерзла на лобовом стекле.

■ Зимой снег и лед на рычаге стеклоочистителя и щетке стеклоочистителя должны быть своевременно сметены, включая область, вовлеченную во время работы стеклоочистителя.

■ При мойке автомобиля с помощью автоматической автомойки не переводите рычаг стеклоочистителя в положение «AUTO», иначе можно повредить стеклоочиститель. Систему следует отключать при дворниках, когда она не нужна.

#### Датчик дождя, освещенности



Датчик дождя / освещенности расположен на переднем лобовом стекле возле салонного зеркала заднего вида. Если датчик покрыт грязью, маслом, пылью и т.д., блок стеклоочистителя «AUTO», функция автоматического освещения фары и люк на крыше могут работать неправильно.

#### Мойка лобового стекла





Когда кнопка Старт/Стоп находится в режиме «RUN», переключите рычаг стеклоочистителя в направлении рулевого колеса, мотор омывателя начинает работать, форсунки омывателя переднего ветрового стекла распыляют воду, отпустите и распыление воды прекратится, передний стеклоочиститель продолжает протирать несколько раз, а затем автоматически останавливается.

Переключите рычаг стеклоочистителя в направлении рулевого колеса и удерживайте его, после чего разбрызгиватель будет продолжать разбрызгивать воду до 12 секунд, после чего автоматически остановится.

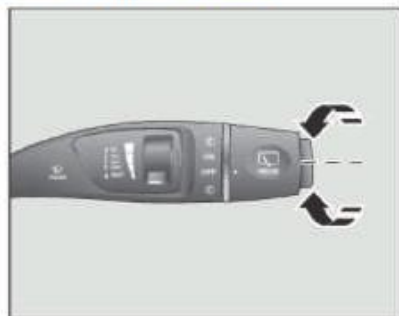

### Мойка заднего стекла



При включенном заднем стеклоочистителе поверните ручку управления задним стеклоочистителем вверх так, чтобы метка  на ручке оказалась в правильном положении, и форсунка омывателя заднего стекла  распылила воду. После отпущания ручка управления стеклоочистителем автоматически поворачивается обратно в открытое положение заднего стеклоочистителя, и разбрызгиватель перестает разбрызгивать воду.

Когда задний стеклоочиститель выключен, поверните ручку управления задним стеклоочистителем вниз так, чтобы метка  на ручке совпала с положением, а насадка для омывания заднего ветрового стекла была обрызгана водой. После отпущания ручка управления стеклоочистителем автоматически возвращается в исходное **OFF** положение, разбрызгиватель перестает разбрызгивать воду, а задний стеклоочиститель продолжает автоматически останавливаться после нескольких протираний.

**1** Когда крышка багажника открыта, задний стеклоочиститель не будет работать. Закройте крышку багажника на 5 секунд после выполнения действия тока заднего стеклоочистителя.

### Внутреннее зеркало заднего вида

Перед вождением автомобиля внутреннее зеркало заднего вида следует отрегулировать, чтобы получить наилучший угол обзора, а зеркальную поверхность внутреннего зеркала заднего вида следует содержать в чистоте.

**■** В целях обеспечения безопасности вождения при регулировке зеркала заднего вида угол обзора "слепой зоны" должен быть сведен к минимуму.

**■** Положение всех зеркал должно быть отрегулировано перед поездкой и не регулируйте зеркала во время вождения автомобиля.

### Внутреннее зеркало заднего вида с ручным антибликовым покрытием



Ночью переведите рычаг на основании зеркала в положение с антибликовым покрытием. Регулируя внутреннее зеркало, необходимо уменьшить блики, вызванные огнями автомобиля за глазами, чтобы уменьшить блики.

### Автоматическое зеркало заднего вида с антибликовым покрытием



Ночью автоматическое внутреннее зеркало заднего вида с антибликовым покрытием автоматически регулирует глубину цвета внутреннего зеркала заднего вида в соответствии с интенсивностью заднего фонаря, чтобы уменьшить блики, вызванные задними фарами автомобиля для глаз водителя.

Чтобы обеспечить нормальную работу датчиков антибликового покрытия спереди и сзади зеркал заднего вида в автомобиле, запрещается прикасаться к датчикам или закрывать их.

### Наружные зеркала заднего вида

Наружные зеркала заднего вида с электрорегулировкой, электрообогревом, электроскладыванием, приветственным светом, памятью заднего хода.

Наружные зеркала отражают меньшие изображения объектов, чем они есть на самом деле. Фактическое расстояние между объектом и транспортным средством будет немного ближе, чем кажется. Не опитесь в определении расстояния до автомобиля позади Вас и не спровоцируйте аварию.

Положение зеркала заднего вида должно быть отрегулировано перед движением. Зеркало заднего вида не должно регулироваться во время вождения автомобиля.

### Регулировка угла наклона объектива наружного зеркала

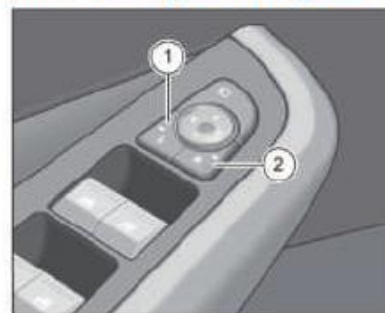



Наружные зеркала заднего вида управляются переключателем регулировки зеркал, который расположен на переднем конце главного переключателя управления на двери со стороны водителя.

Выберите наружное зеркало, которое необходимо отрегулировать, нажмите ①, чтобы выбрать левое наружное зеркало, нажмите ②, чтобы выбрать правое наружное зеркало.

Нажмите кнопку регулировки вверх или вниз, чтобы отрегулировать угол наклона наружного зеркала вверх или вниз. Нажмите левую или правую кнопку регулировки, чтобы отрегулировать левый или правый угол поворота наружного зеркала.

### Наружные зеркала заднего вида с электроприводом складывания

Нажмите переключатель складывания наружных зеркал , после чего наружные зеркала заднего вида с обеих сторон одновременно складываются внутрь автомобиля.

Нажмите на наружное зеркало, чтобы снова включить переключатель , и наружные зеркала с обеих сторон автоматически развернутся одновременно.

После того, как все двери, крышки моторного отсека и крышки багажника закрыты, после нажатия кнопки блокировки смарт-ключа наружные зеркала автоматически складываются, а после нажатия кнопки разблокировки смарт-ключа наружные зеркала автоматически разворачиваются.

**I** Если корпус наружного зеркала был смещен из-за внешней силы, зеркало должно быть полностью сложено электрическими средствами. Корпус наружного зеркала не должен регулироваться вручную, иначе это повлияет на функцию регулировки зеркала.

### Наружные зеркала заднего вида складываются вручную



Потянув наружные зеркала назад, наружные зеркала заднего вида можно сложить в сторону автомобиля.

**+** Запрещается управлять транспортным средством со сложенными наружными зеркалами, иначе это уменьшит визуальный обзор и может привести к аварии!

### Наружные зеркала заднего вида с подогревом



Запустите двигатель, нажмите кнопку размораживания/устранения запотевания заднего стекла, расположенную на панели кондиционера, загорится световой индикатор на кнопке . Зеркало заднего вида и заднее стекло запускают нагрев для размораживания / запотевания и примерно через 15 минут система автоматически выключается. Если нагрев по-прежнему требуется, нажмите кнопку еще раз.

Если в отопительный период нужно заранее отключить функцию обогрева, и снова нажать кнопку размораживания/удаления запотевания заднего стекла.

**I** Обогрев наружных зеркал заднего вида и заднего лобового стекла работает только при работающем двигателе.

**+** В случае отсутствия особой необходимости не включайте функцию обогрева зеркал заднего вида, чтобы не вызвать перегрев наружного зеркала заднего вида и заднего лобового стекла и расход заряда аккумулятора.



### Функция памяти угла наклона объектива наружного зеркала



**Установите память:** Нажмите кнопку SET со стороны водителя и нажмите клавиши с цифрой 1, 2 или 3 в течение 5 секунд, чтобы запомнить угловое положение линз наружных зеркал.

**Вызов ячейки памяти:** Нажмите и удерживайте кнопку с цифрой 1, цифрой 2 или цифрой 3 в течение 1 секунды, и угловое положение объектива наружного зеркала и сиденья будет отрегулировано в соответствующее ранее запомненное положение.

### Зеркало заднего вида откидывается вниз



Через настройки автомобиля можно включать/выключать эту функцию, а также устанавливать угол наклона наружного зеркала заднего вида.

После включения функции установите угол поворота наружного зеркала в течение 2 минут, чтобы сохранить его. Когда автомобиль движется задним ходом, зеркало заднего вида автоматически опускается на соответствующий угол.

### Солнцезащитный козырек Откидывающийся солнцезащитный козырек



Как солнцезащитный козырек со стороны водителя, так и солнцезащитный козырек со стороны переднего пассажира могут быть повернуты вниз с соответствующих хронштейнов, чтобы заблокировать солнечный свет, проникающий через лобовое стекло.

### Боковой откидывающийся солнцезащитный козырек



Сначала опустите козырек, затем выньте петлю с правой стороны козырька из пряжки, а затем поверните козырек к оконному стеклу, чтобы заблокировать солнечный свет, проникающий со стороны двери.

**⚠** Когда транспортное средство движется, не выполняйте операцию переворачивания козырька в сторону, чтобы не создать опасность.

### Зеркало для макияжа



Сдвиньте крышку зеркала на солнцезащитном козырьке вправо, чтобы использовать зеркало.

Автомобили, оснащенные косметическими подсветками зеркал, при открытии крышки косметического зеркала автоматически загораются лампами подсветки зеркал.

⚠ При управлении транспортным средством категорически запрещается использовать зеркало в солнцезащитном козырьке, чтобы избежать травм при экстренном торможении или столкновении.

### Сиденье

Правильная регулировка сиденья обеспечивает полную защиту ремня безопасности и подушки безопасности.

⚠ Категорически запрещается регулировать сиденье водителя во время движения транспортного средства, чтобы водитель не потерял контроль над транспортным средством из-за перемещения сиденья, что приведет к серьезным авариям.

⚠ Категорически запрещается размещать предметы под сиденьем, отрегулированным вручную, иначе эти предметы могут случайно нажать рычаг регулировки сиденья вверх, и сиденье внезапно сдвинется, в результате чего автомобиль потеряет управление во время движения. Предметы, размещенные под сиденьем водителя, также могут препятствовать работе педали тормоза, что приводит к серьезным авариям.

⚠ При регулировке сиденья обращайте внимание на людей или предметы за сиденьем, чтобы избежать травм или повреждения предметов.

■ После того, как положение сиденья отрегулировано, попробуйте переместить подушку сиденья и спинку вперед и назад, чтобы убедиться, что сиденье надежно фиксируется.

1 Измерьте положение сиденья, когда подушка сиденья глубокая, т.е. расчетное положение: Угол наклона спинки составляет 21°, а переднее и заднее положения регулируются до последнего положения сиденья, а затем выдвигаются вперед на 40 мм.

1 Первый ряд: Спинка сиденья имеет максимальный угол регулировки (76±4)°, который можно перевернуть вперед (20±2)° и назад (56±2)° в расчетном положении.

1 Задний ряд представляет собой отдельную спинку, угол наклона спинки регулируется на двух передачах, подушку сиденья можно перевернуть вперед, а спинку опустить.

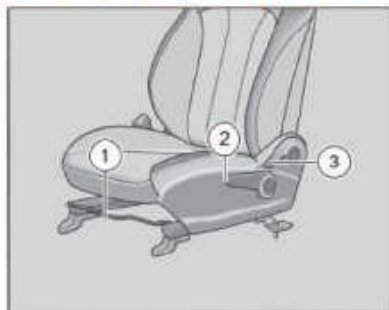
**Ручная регулировка сиденья**

Регулировка сиденья вперед и назад:

Потяните вверх рычаг регулировки ① под передней частью сиденья вверх, перемещая сиденье вперед и назад в соответствующее положение. Отпустите рычаг регулировки ① и слегка переместите сиденье вперед и назад, пока сиденье не зафиксируется надежно.

Подушка сиденья регулируется вверх и вниз :

Потяните ручку регулировки вверх ②, чтобы поднять подушку сиденья. Потяните ручку регулировки ② вниз, чтобы опустить подушку сиденья.

Регулировка наклона спинки:

Потяните ручку регулировки вверх ③, одновременно смещайте спинку сиденья вперед и назад до соответствующего наклона. Отпустите регулировочную ручку ③ и слегка покачайте спинку вперед и назад, пока спинка не зафиксируется надежно.

**Электрическая регулировка сиденья**

Выключатель «А»:

Спинку сиденья можно отрегулировать, нажав на переключатель «А» каждом направлении, указанном стрелкой.

Направление ① Спинка наклонена вперед;

Направление ② Спинка наклонена назад.

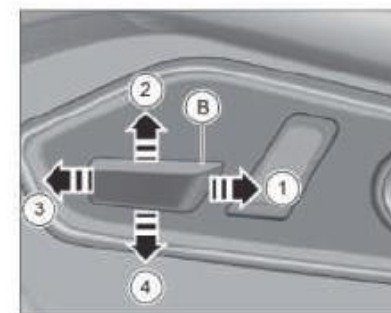

Выключатель «В»:

Сиденье можно отрегулировать, нажав на переключатель «В» каждом направлении, указанном стрелкой.

Направление ① сиденье регулируется назад. Направление ② сиденье отрегулировано вверх. Направление ③ сиденье регулируется вперед. Направление ④ сиденье регулируется вниз.



### Электрическая регулировка поясничной опоры

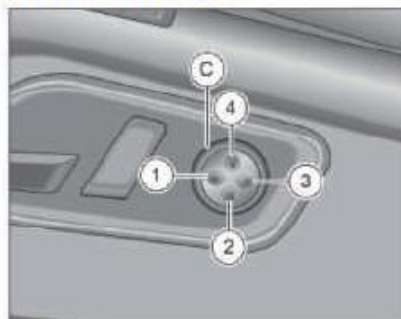

Выключатель «С»:

Регулировка поясничной опоры сиденья может быть выполнена нажатием различных переключателей направления.

Нажмите ① общий поясничный отдел сиденья, чтобы отрегулировать вперед. Нажмите ② нижнюю часть сиденья, чтобы отрегулировать вперед. Нажмите ③ общий поясничный отдел сиденья, отрегулирован назад. Нажмите ④ на поясничном положении сиденья вперед.

### Функция памяти положения регулировки сиденья



#### Установите память:

После того, как положение сиденья отрегулировано, коротко нажмите кнопку SET со стороны водителя, и в течение 5 секунд нажмите кнопку с цифрой 1, 2 или 3, можно выполнить память положения.

### Вызов положения памяти настроек сиденья

Нажмите и удерживайте кнопку с цифрой 1, цифрой 2 или цифрой 3 в течение 1 секунды, и сиденье и наружные зеркала отрегулируются в соответствующее положение предыдущей памяти.

■ При установке положения памяти рекомендуется начать с первой клавиши спереди, а затем запомнить другие настройки.

■ Каждый раз, когда производится память, предыдущие настройки одного и того же ключа будут удаляться.

### Функция памяти положения сиденья



С помощью настроек автомобиля эту функцию можно включать или выключать.

Когда автомобиль выключен, дверь со стороны водителя открывается, и сиденье водителя перемещается назад, облегчая водителю посадку и высадку из автомобиля. Когда кнопка старт/стоп находится в режиме «RUN» или когда автомобиль заблокирован, сиденье автоматически возвращается в положение водителя.

## Регулировка подголовника сиденья



В целях безопасности и комфорта перед вождением автомобиля установите подголовник в соответствующее положение.

Поднятие подголовника: возьмитесь за боковые стороны подголовника и поднимите подголовник вертикально вверх до нужного положения.

Опускание подголовника: сначала нажмите и удерживайте кнопку блокировки, затем переместите подголовник вертикально вниз, а после перехода в нужное положение опустите кнопку блокировки.

## Подогрев сидений



Кнопка подогрева сидений расположена на экране управления автомобилем.

Когда кнопка старт/стоп находится в режиме «RUN», в интерфейсе управления кондиционером войдите в меню рулевого колеса, главного меню кнопки обогрева и вентиляции сиденья водителя, нажмите кнопку подогрева сиденья водителя и функция подогрева сиденья водителя будет включена. Многократно прикоснувшись к кнопке, Вы можете установить нужный нагревательный режим.

Чтобы выключить функцию подогрева сидений, нажимайте кнопку до тех пор, пока не погаснут индикаторы кнопки подогрева сидений 3.

Подогрев передних сидений водителя такой же, как и подогрев сидений водителя.

❑ Вентиляция/отопление не могут работать одновременно.

❑ Чтобы не повредить электрические компоненты передних сидений, никогда не вставайте на колени на сиденье и не давите на определенную точку подушки сиденья и спинки.

⚠ Если чувствительность к боли и температуре низкая, не используйте функцию подогрева сидений, чтобы избежать ожогов спины, ягодиц и ног обогревателем.

## Вентиляция сидений



Кнопка вентиляции сидений расположена на экране управления автомобилем.

Когда кнопка старт/стоп находится в режиме «RUN», в интерфейсе управления кондиционером войдите в меню рулевого колеса, главного меню кнопки обогрева и вентиляции сиденья водителя, нажмите кнопку вентиляции сиденья водителя и функция вентиляции сиденья водителя будет включена. Многократно нажав на кнопку, Вы можете установить нужный вентиляционный режим.

Чтобы выключить функцию вентиляции сиденья, нажимайте кнопку до тех пор, пока не погаснут 3 индикатора кнопки вентиляции сиденья.

Работа вентиляции передних сидений такая же, как и вентиляция сиденья водителя.

❑ Вентиляция/отопление не могут работать одновременно.

### Задние сиденья сложены

Если Вам нужно хранить в машине крупные предметы, спинки задних сидений можно сложить, чтобы увеличить место для хранения в багажнике.

1 Левую и правую стороны задних сидений можно сложить отдельно. Когда сложено только одно заднее сиденье, это не мешает другому заднему сидению перевозить пассажиров.

### Подготовьте перед складыванием

Отрегулируйте передние сиденья вперед в соответствующее положение, опустите подголовники задних сидений в самое нижнее положение, отодвиньте задние ремни безопасности с обеих сторон к подвесному.

### Складывание подушки сиденья



Протяните руку в зазор между левой спинкой сиденья и подушкой сиденья, потяните подушку сиденья и переверните ее вперед.

1 После того, как подушка сиденья будет поднята, замок ремня безопасности в среднем положении отпадет, и необходимо обратить внимание на то, чтобы потянуть его вверх, когда подушка сиденья плоская, чтобы замок не давил под подушку сиденья.

### Складывание спинки задних сидений

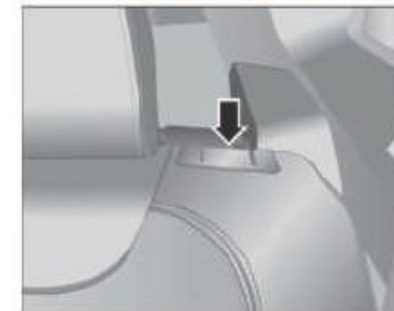

1.Потяните переключатель разблокировки спинки левого сиденья вверх;



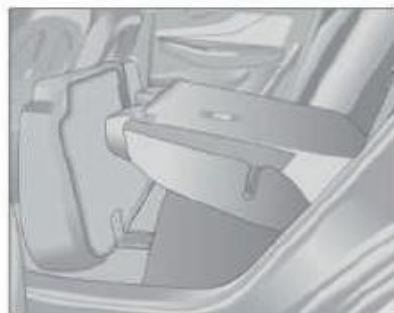

2. Одновременно переверните спинку вперед, чтобы реализовать складывание левого сиденья.

**1** Таким же образом можно сложить правое сиденье.

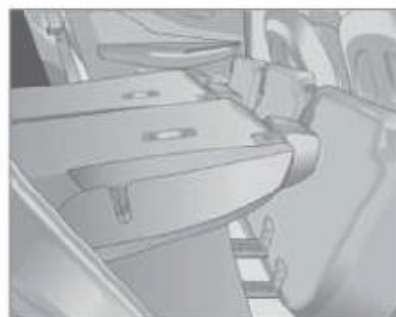

Когда спинки задних сидений сложены, пространство для хранения в автомобиле можно максимально увеличить.

**■** После того, как спинка сиденья опущена, максимальный вес спинки составляет 100 кг.

#### Раскладывание спинки задних сидений



Сначала сдвиньте ремень безопасности наружу, потяните переключатель разблокировки спинки сиденья вверх, а затем верните сиденье на место. Поворачивайте сиденье назад и вперед, чтобы спинка надежно заблокировалась.

#### Угол наклона спинки заднего сиденья регулируется



Потяните переключатель разблокировки спинки сиденья вверх, отрегулируйте его в нужное положение и отпустите переключатель разблокировки. Поворачивайте сиденье назад и вперед, чтобы спинка надежно заблокировалась.

**1** Угол наклона спинки заднего сиденья можно выбрать в двух положениях.

Если Вам нужно снять подголовник, нажмите и удерживайте кнопку блокировки, чтобы полностью снять подголовник.

Категорически запрещается снимать подголовник для вождения, иначе в случае аварии будут нанесены серьезные травмы.

После установки подголовника положение подголовника должно быть правильно отрегулировано в соответствии с высотой, чтобы получить эффективную защиту.

Чтобы обеспечить хороший обзор зеркал заднего вида в автомобиле, подголовники задних сидений в обычное время можно отрегулировать в самое нижнее положение. Когда на заднем сиденье находятся люди, подголовник должен быть отрегулирован до соответствующего положения.

## Места для хранения вещей

Не кладите термостойкие предметы, такие как шоколад или лекарства, а также незапечатанные чайные чашки в ящик для хранения автомобиля.

Запрещается размещать в автомобиле легковоспламеняющиеся и взрывоопасные материалы. Например, газовые зажигалки, запасной бензин, алкоголь, пиво и т. д. Особенно жарким летом температура внутри автомобиля очень высокая, что может привести к взрыву герметичного контейнера или вызвать пожар.

Запрещается использовать зажигалки для обеспечения освещения в складских помещениях.

Во многих местах автомобиля существует относительное перемещение между металлическими деталями, и опасные грузы, такие как газовые зажигалки, не должны быть случайно оставлены на поручнях сиденья, моторном отсеке и других положениях. Как только опасные грузы сжимаются и разрываются, это может привести к взрыву или даже пожару, что приведет к серьезному ущербу жизни или имуществу.

## Ящик для хранения на внутренней панели двери со стороны водителя



Ящики для хранения на внутренних панелях дверей со стороны водителя можно использовать для хранения таких предметов, как бутылки с напитками.

Ящики для хранения в других дверных панелях в основном находятся в том же положении.

### Передний подлокотник для хранения вещей

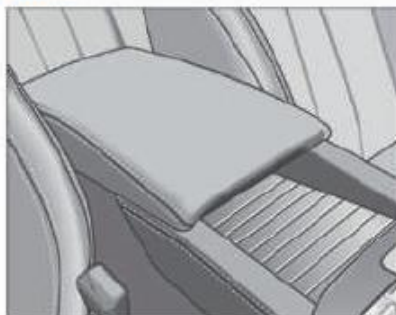

Подняв переднюю часть центрального подлокотника, можно открыть крышку отсека для хранения. Нажмите, чтобы закрыть крышку отсека для хранения.

Отсек для хранения оборудован раздвижной шторкой для закрытия содержимого отсека для хранения.

### Бардачок

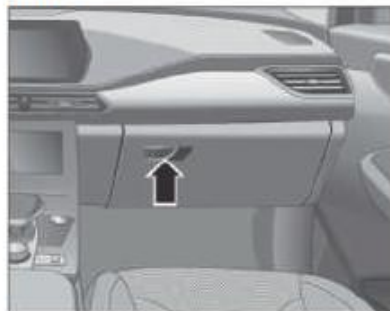

Потяните за ручку, чтобы открыть перчаточный ящик и поднимите крышку перчаточного ящика, чтобы закрыть перчаточный ящик.

При хранении емкости с жидкостью в перчаточном ящике ее уплотнительная крышка должна быть затянута, чтобы избежать повреждения электроприборов автомобиля, вызванного утечкой жидкости.

Крышка бардачка должна быть закрыта во время движения автомобиля, чтобы не причинить травм в случае экстренного торможения или несчастных случаев.

### Слот для позиционирования передней чашки

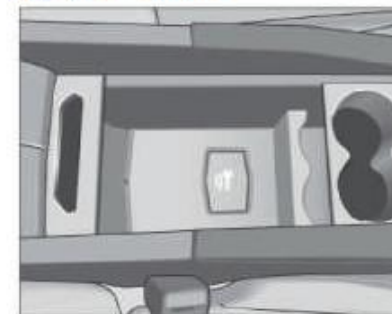

В переднем центральном отсеке подлокотников для хранения есть два позиционных слота для чайных чашек, высокий и низкий, которые можно использовать для бутылок с напитками или запечатанных чайных чашек. Перемещая канавку для позиционирования чашки вперед и назад, можно реализовать различные схемы хранения.

Категорически запрещено использовать подстаканник в качестве пепельницы.



### Слоты для хранения на передней панели

На автомобилях с автоматическим управлением кондиционером

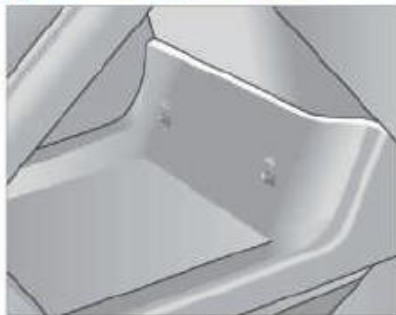

Под экраном управления транспортным средством есть слот для хранения, в который можно положить билеты, карты и другие мелкие предметы.

### На автомобилях с ручным управлением кондиционером



Перед рычагом переключения передач есть слот для хранения, в котором можно хранить мелкие предметы, такие как кушеры и карты.

В закрытом состоянии нажмите нижней частью крышки отсека для хранения, чтобы открыть её автоматически. Передний слот для хранения можно закрыть, нажав на крышку слота для хранения, пока вы не услышите щелчок.

### Футляр для очков



В закрытом состоянии нажмите на заднюю часть корпуса, чтобы он открылся автоматически. Нажимайте на корпус вверх, пока не услышите щелчок, чтобы закрыть корпус.

В футляр для очков допускаются только легкие предметы, такие как очки, а другие более тяжелые предметы, такие как мобильные телефоны, не допускаются.

### Центральный подлокотник заднего сиденья (с подстаканником)



Потяните вниз центральный подлокотник сиденья, чтобы открыть центральный подлокотник заднего сиденья. Откидываясь назад в центральный подлокотник, вдавите его в спинки задних сидений.

### Карман для хранения за спинкой переднего сиденья



Сумка для хранения, расположенная за спинкой переднего сиденья, которую можно использовать для хранения легких и мягких предметов, например, газет.

■ Размещение слишком толстых предметов легко повлияет на комфорт задних пассажиров и может привести к непоправимой деформации сумки для хранения.

■ В эту сумку для хранения можно помещать только более легкие предметы. Не кладите тяжелые, твердые предметы с острыми краями или хрупкие предметы.

### Полка багажника

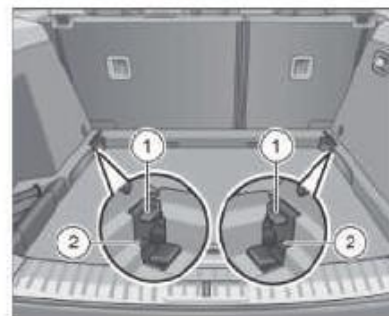

Высоту полки багажника можно регулировать, когда полка багажника расположена в ①, полка багажника находится на одном уровне со спинкой заднего сиденья после ее опрокидывания. Когда полка багажника расположена в ②, объем багажника можно увеличить.

### Шторка багажника



Вытяните шторку багажника в направлении стрелки и закрепите ее в гнезде заднего багажника, чтобы закрыть содержимое багажника.

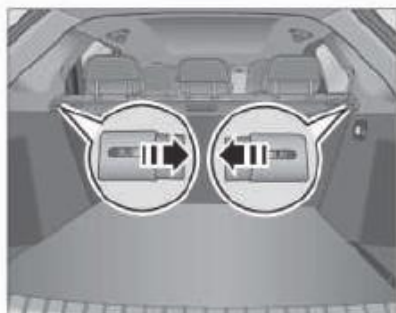

Снимите шторку багажника, взявшись за ее концы и сжимая в направлении стрелки, чтобы увеличить объем багажника.

#### Хранение затемненных штор

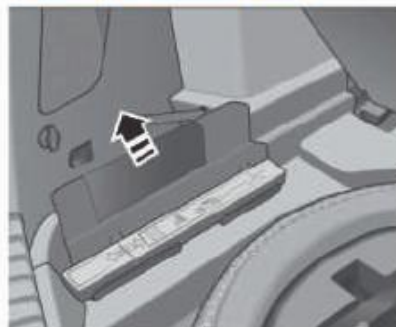

Поднимите крышку багажника вверх и снимите крышку инструментального ящика багажника вдоль стороны, отмеченной стрелкой.



Удерживая оба конца шторки багажника, сожмите ее в направлении стрелки, чтобы поместить концы шторки в пазы для позиционирования обшивки багажника.

#### Багажник на крышу



Багажник на крышу этого автомобиля является декоративным элементом, который не имеет возможности загружать предметы.

**⚠**Никогда не загружайте предметы на багажник на крышу, чтобы не повредить стойку и не стать причиной несчастных случаев.



## Расположение электрических устройств в автомобиле

### Разъем USB на передней панели

⚠ Когда кнопка запуска/остановки без ключа находится в режиме «ACC» или «RUN», интерфейс USB и источник питания 12 В включаются.

⚠ Когда двигатель не запущен, следует избегать длительного приема энергии, чтобы не вызвать потерю аккумулятора.

⚠ Категорически запрещается использовать электрооборудование, превышающее максимально допустимую мощность, чтобы не стать причиной поломки транспортного средства или серьезных аварий.

⚠ Если подключенное электрооборудование перегрелось, его необходимо немедленно выключить и отключить от электрической розетки, чтобы избежать возгорания.

⚠ Никогда не позволяйте детям играть с электрическими розетками и подключенным к ним электрооборудованием, чтобы не стать причиной несчастных случаев.

⚠ После использования защитная крышка розетки должна быть вовремя закрыта, чтобы предотвратить попадание в нее посторонних предметов и создание опасности.

### На автомобилях с автоматическим управлением кондиционером

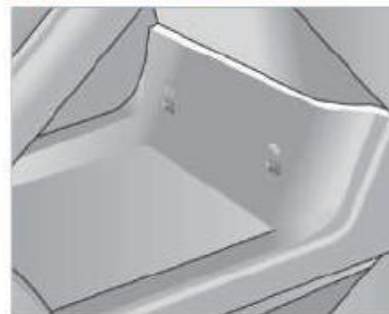

Интерфейс межсетевое соединения транспортного средства и приборов используется для соединения автомобиля и приборов.

Интерфейс USB используется для подключения USB-устройств.

### На автомобилях с ручным управлением кондиционером



Интерфейс межсетевое соединения транспортного средства и приборов используется для соединения автомобиля и приборов.

Интерфейс USB используется для подключения USB-устройств.

### Беспроводная зарядка



Беспроводное зарядное устройство может заряжать мобильный телефон, оснащенный функцией беспроводной зарядки. Функция беспроводной зарядки может быть включена в настройках автомобиля.

После включения функции беспроводной зарядки поместите мобильный телефон с функцией беспроводной зарядки в зону индукции беспроводной зарядки, и Вы сможете начать зарядку.

**1** Металлические чехлы для телефонов или более толстые обложки для телефонов могут повлиять на функцию беспроводной зарядки.

**1** Беспроводное зарядное устройство может заряжать только один мобильный телефон за раз.

**1** Когда автомобиль движется по ухабистым дорогам, беспроводная зарядка может периодически останавливаться и возобновлять зарядку.

**⚠** Если Вам нужно использовать зону зарядки в качестве ящика для хранения, отключите функцию беспроводной зарядки.

### USB-разъем на задней панели, блок питания 12В



Задний USB-интерфейс с розеткой 12В расположен в задней части центрального подлокотника, а интерфейс USB поддерживает только функцию зарядки и не поддерживает воспроизведение мультимедиа. Откройте крышку розетки 12В, Вы можете использовать вилку питания автомобиля, чтобы получить питание через розетку.

### Блок питания 12В в багажнике



Розетка 12В внутри багажника расположена с правой стороны багажника. Откройте крышку розетки 12В, Вы можете использовать вилку питания автомобиля, чтобы получить питание через розетку.

⚠ Неправильное использование электрических розеток и электрооборудования может привести к возгоранию и серьезным травмам.

⚠ Не оставляйте детей одних в машине. При включении кнопки старт/стоп дети могут неправильно использовать розетку и подключать к ней электрооборудование. Если подключенное электрооборудование перегревается, электрооборудование необходимо немедленно выключить, а вилку вынуть из розетки.



## Система кондиционирования воздуха

Система кондиционирования автомобиля - это устройство, которое осуществляет охлаждение, осушение, обогрев, вентиляцию и очистку воздуха в автомобиле.

Кондиционер может работать только при работающем двигателе и вентиляторе, для получения лучшего эффекта кондиционирования воздуха окна и люк на крыше должны быть закрыты при использовании кондиционера.

Работа системы кондиционирования увеличивает дополнительную нагрузку и расход топлива на двигатель. Его следует отключать, когда нет необходимости в использовании кондиционера.

Если влажность окружающей среды высокая, лобовое стекло может слегка запотевать при включении системы кондиционирования воздуха, что является нормальным явлением, и явление запотевания исчезнет после того, как система кондиционирования воздуха будет работать в течение определенного периода времени.

Когда воздуходувка выключена или температура близка к нулю, кондиционер невозможно охладить.

**1** Кондиционер может работать только при включенном двигателе и вентиляторе. Когда вентилятор выключен или температура снаружи автомобиля близка к нулю, кондиционер перестанет охлаждаться.

**1** Чтобы система кондиционирования была в хорошем состоянии, следует следить за тем, чтобы система кондиционирования работала хотя бы определенный промежуток времени каждую неделю (даже холодной зимой).

**1** Воздухозаборник снаружи кондиционера под передней и нижней частью лобового стекла должен содержаться в чистоте и плавности, чтобы обеспечить нормальное поступление воздуха за пределы системы кондиционирования воздуха.

**1** Летом температура внутри автомобиля будет очень высокой под воздействием солнца на автомобиле и открытие окон и люка на крыше для вентиляции на короткое время может способствовать быстрому снижению температуры внутри автомобиля.

## Электрический кондиционер

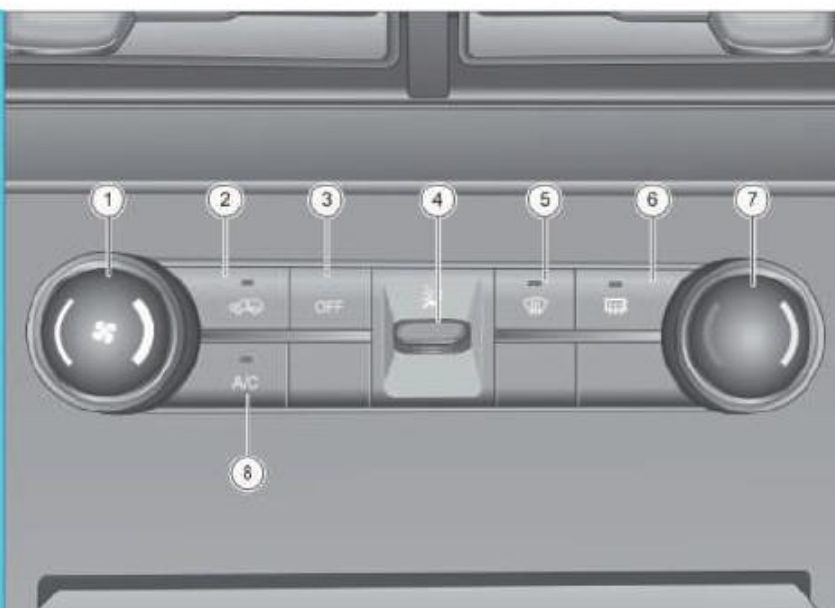

- 1 Ручка регулировки скорости подачи воздуха
- 2 Клавиши-переключатели внутреннего и внешнего забора воздуха
- 3 Клавиша выключения системы (клавиша OFF)
- 4 Рычаг переключения режимов
- 5 Кнопки размораживания и защиты от запотевания переднего лобового стекла
- 6 Кнопка размораживания и защиты от запотевания заднего стекла
- 7 Ручка регулировки температуры
- 8 Кнопка включения/выключения кондиционера (клавиша A/C)

### 1 Кнопка регулировки скорости подачи воздуха

Поверните ручку по часовой стрелке, скорость ветра на выходе воздуха увеличится, поверните ручку против часовой стрелки и скорость ветра на выходе воздуха уменьшится.

### 2 Клавиши-переключатели внутреннего и внешнего забора воздуха

Режим внутренней циркуляции указывается, когда индикатор горит, а режим внешней циркуляции указывается, когда индикатор выключен. После нажатия кнопки внутреннего и внешнего переключения цикла система переключает режим цикла (если это внутренний контур перед нажатием, он сокращается до внешнего цикла после нажатия, и наоборот).

### 3 Клавиша выключения системы (клавиша OFF)

При включении системы кондиционирования нажимаем кнопку «OFF», система переходит в режим ожидания, в этом состоянии на дисплее отображается только режим обдува и значок внутренней/внешней циркуляции. Соответствующей функцией можно управлять с помощью клавиши переключения режимов, и система остается в режиме ожидания. Остальные значки функций отключены и не отображаются.

### 4 Переключение режимов

Нажмите на рычаг, последовательность переключения циклов режимов:

 : Воздушный поток дует на уровне лица.

 : Воздушный поток дует в сторону лица и ног.

 : Воздушный поток дует к ногам.

 : Воздушный поток дует на переднее лобовое стекло и ноги.

 : Воздушный поток дует на переднее лобовое стекло.

Нажмите рычаг в другую сторону и порядок переключения режимов поменяется на противоположный.

При переключении режимов объем воздуха постепенно достигает заданной передачи при переключении режимов.

### 5 Размораживание и удаление запотевания переднего лобового стекла

Нажмите кнопку размораживания переднего лобового стекла, и система перейдет в режим размораживания/запотевания переднего лобового стекла. При включении переключателя оттаивания/запотевания автоматически включается функция охлаждения A/C, а поток воздуха автоматически устанавливается на 6, рекомендуется не выключать A/C вручную, так как это повлияет на эффективность оттаивания.

1 В период защиты от запотевания, если температура низкая, температуру воздуха на выходе можно регулировать, вручную регулируя кнопку регулировки температуры кондиционера, чтобы обеспечить комфорт в автомобиле.

### 6 Размораживание и удаление запотевания заднего стекла

Нажмите кнопку размораживания заднего стекла, чтобы включить/выключить обогреватель заднего стекла. После нажатия кнопки размораживания заднего стекла оно автоматически включится примерно через 15 минут, если соблюдены условия открытия, или нажмите эту кнопку еще раз, чтобы закрыть вручную.

### 7 Кнопка регулировки температуры

Эта кнопка может регулировать температуру воздуха на выходе, поворачивать ручку по часовой стрелке, чтобы увеличить температуру, и поворачивать ручку против часовой стрелки, чтобы снизить температуру.

### 8 Кнопка включения/выключения системы кондиционирования воздуха (Клавиша A/C)

Нажмите кнопку включения/выключения охлаждения A/C, индикатор на этой кнопке загорится, компрессор начнет работать, а на дисплее появится значок A/C. При повторном нажатии кнопки компрессор перестает работать, и значок A/C на дисплее исчезает, а лампочка на кнопке гаснет.



Электрический кондиционер  
(автомобильный экран)

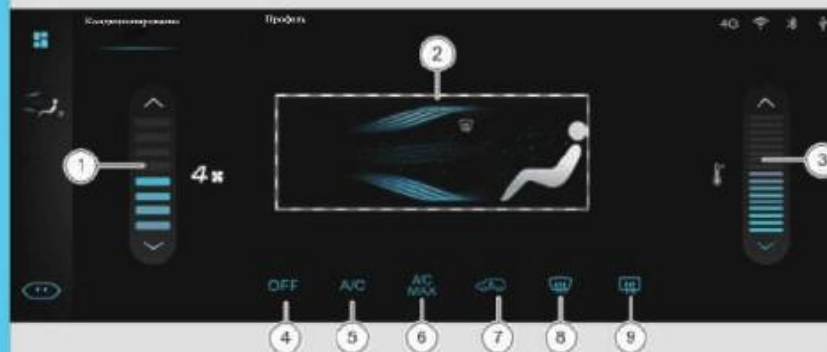

- 1 Зона регулирования скорости подачи воздуха
- 2 Зона переключения режимов
- 3 Зона регулирования температуры
- 4 Клавиша выключения системы (клавиша OFF)
- 5 Кнопка включения/выключения кондиционера (клавиша A/C)
- 6 Кнопка A/C MAX\*
- 7 Клавиши-переключатели внутреннего и внешнего забора воздуха
- 8 Кнопки размораживания и защиты от запотевания переднего лобового стекла
- 9 Кнопка размораживания и защиты от запотевания заднего стекла

### 1 Зона регулирования скорости подачи воздуха

Эта область может регулировать объем воздуха на выходе кондиционера и отображать соответствующую передачу скорости ветра.

Коснитесь клавиши увеличения скорости подачи воздуха один раз в каждой  точке, увеличьте объем воздуха на 1 блок, в зоне регулировки объема воздуха сдвиньте вверх, чтобы увеличить скорость ветра. Максимальная скорость подачи составляет 8 передач.

Коснитесь кнопки уменьшения скорости подачи воздуха один раз в каждой  точке, уменьшите объем воздуха на 1 блок, в зоне регулировки объема воздуха сдвиньте вниз, чтобы уменьшить скорость ветра. Минимальная скорость подачи воздуха составляет 1 передачу.

В режиме ожидания коснитесь клавиши увеличения скорости подачи воздуха или клавиши уменьшения скорости подачи воздуха, и система кондиционирования воздуха включится.

### 2 Зона переключения режимов

Нажмите, чтобы обдувалось лицо, обдувались ноги, обдувалась область окон, можно переключать режим ветра соответственно:

- Коснитесь области обдува лица по отдельности: воздушный поток дует к лицу.

- Индивидуальная зона обдува ног: воздушный поток дует к ногам.

- Индивидуальная область переднего лобового стекла: воздушный поток дует на переднее лобовое стекло.

- Область лица и ног: воздушный поток дует в сторону лица и ног.

- Область переднего лобового стекла и ног: воздушный поток дует на переднее лобовое стекло и ноги.

При переключении режимов, с целью повышения комфорта, объем воздуха постепенно достигает заданной передачи с переключением режимов.

### 3 Зона регулирования температуры

В этой области можно регулировать температуру воздуха на выходе. Коснитесь клавиши повышения температуры один раз в каждой  точке и увеличьте заданную температуру на 1 °C; в области терморегуляции сдвиньте вверх, чтобы установить повышение температуры.

Коснитесь кнопки снижения температуры один раз в каждой  точке и уменьшите заданную температуру на 1 °C; в области терморегуляции сдвиньте вниз, чтобы установить понижение температуры.

### 4 Клавиша выключения системы (клавиша OFF)

При включении системы кондиционирования нажимаем кнопку «OFF», система переходит в режим ожидания, в этом состоянии на дисплее отображается только режим ветра и значок внутренней/внешней циркуляции. Соответствующей функцией можно управлять с помощью клавиши переключения режимов, и система остается в режиме ожидания. Остальные значки функций отключены и не отображаются.

### 5 Кнопка включения/выключения кондиционера (клавиша A/C)

Нажмите кнопку включения/выключения охлаждения A/C, индикатор на этой кнопке загорится, компрессор начнет работать, а на дисплее появится значок A/C. При повторном нажатии кнопки компрессор перестает работать, и значок A/C на дисплее исчезает, а лампочка на кнопке гаснет.

### 6 Кнопка A/C MAX\*

Нажмите на кнопку включения и переключитесь на воздушный поток до самой высокой передачи, включите внутреннюю циркуляцию, включите A/C, режим обдува, температуру максимального охлаждения. Нажмите еще раз, чтобы закрыть функцию A/C MAX и войти в состояние перед A/C MAX.

### 7 Клавиши-переключатели внутреннего и внешнего забора воздуха

Режим внутренней циркуляции указывается, когда индикатор горит, а режим внешней циркуляции указывается, когда индикатор выключен. После нажатия кнопки внутреннего и внешнего переключения цикла система переключает режим цикла (если это внутренний контур перед нажатием, он сокращается до внешнего цикла после нажатия; и наоборот).

### 8 Кнопки размораживания и защиты от запотевания переднего лобового стекла

Нажмите кнопку размораживания переднего лобового стекла, и система перейдет в режим размораживания/запотевания переднего лобового стекла. После включения переключателя размораживания/запотевания автоматически включается функция охлаждения кондиционера, а объем воздуха автоматически регулируется на 6 передач. Рекомендуется не выключать кондиционер вручную, иначе это повлияет на эффективность запотевания.

**1** В период защиты от запотевания, если температура низкая, температуру воздуха на выходе можно регулировать, вручную регулируя кнопку регулировки температуры кондиционера, чтобы обеспечить комфорт и эффективность запотевания в автомобиле.

#### **9 Кнопка размораживания и защиты от запотевания заднего стекла**

Нажмите кнопку размораживания заднего стекла, чтобы включить/выключить обогреватель заднего стекла. После нажатия кнопки размораживания заднего стекла оно автоматически включится примерно через 15 минут, если соблюдены условия открытия, или нажмите эту кнопку еще раз, чтобы закрыть вручную.

#### **Использование кондиционера**

Кондиционеры могут обеспечивать функции охлаждения, обогрева и осушения. Во время охлаждения он может снизить температуру кондиционера и удалить влажность воздуха; температуру воздуха при нагреве можно повышать. Кондиционер доступен только при работающем двигателе и вентиляторе, а окна и люк на крыше должны быть закрыты при использовании кондиционера.

Работа системы кондиционирования добавит дополнительную нагрузку на двигатель. В очень жарких условиях или когда двигатель должен работать с полной нагрузкой (например, при подъеме по длинным горным дорогам или вождении в условиях интенсивного движения), это приведет к повышению температуры двигателя. Если стрелка в термометре охлаждающей жидкости двигателя находится близко к красной зоне, кондиционер следует выключить до тех пор, пока температура двигателя не придет в норму.

Если влажность высокая, окна могут слегка запотевать при включении системы кондиционирования, что является нормальным явлением. После того, как система кондиционирования воздуха проработает несколько секунд, явление запотевания исчезнет.

#### **Быстрое охлаждение**

Запустите двигатель, включите кондиционер и отрегулируйте температуру до самой низкой, холодный воздух выводится через вентиляционные отверстия приборной панели, отрегулируйте скорость подачи воздуха на максимум, и включите режим циркуляции воздуха (который предотвращает попадание теплого наружного воздуха в салон автомобиля). После завершения внутреннего охлаждения отключите внутреннюю циркуляцию воздуха, а затем при необходимости сбросьте скорость подачи воздуха.

**1** Когда система кондиционирования охлаждается, на земле под автомобилем могут оставаться пятна от воды, что является нормальным явлением.

#### **Быстрый нагрев**

Запустите двигатель, включите кондиционер и отрегулируйте температуру на максимум, горячий воздух выводится через нижнее вентиляционное отверстие, система отопления нагревает воздух за счет теплообмена между охлаждающей жидкостью двигателя и воздухом в салоне автомобиля, поэтому система отопления эффективна только при работающем двигателе.

#### **Пониженная влажность**

Кондиционер может снизить влажность воздуха внутри автомобиля и быстро снять запотевание окна во влажной среде.

Используемый в тандеме с обогревателем, он также может нагревать и сушить воздух внутри автомобиля.

Когда температура наружного воздуха выше нуля, настройка подходит для большинства условий вождения. После включения кондиционера сначала установите его в соответствии с дисплеем и отрегулируйте контроль температуры и скорость воздуха на выходе воздуха в соответствии с требованиями.

**1** В климате с высокой температурой, если при запуске двигателя температура в салоне автомобиля высокая, установите обдув на максимальную скорость и откройте окна и люк перед включением кондиционера. Установите режим кондиционера на режим внешней циркуляции для циркуляции и обмена воздуха внутри автомобиля за короткое время, что помогает быстро снизить температуру в салоне.



## Автоматический кондиционер



- 1 Зона для регулирования температуры слева
- 2 Выключатель очистки воздуха
- 3 Зона переключения режимов
- 4 Кнопка переключения одинарных/двойных температурных зон (клавиша SYNC)
- 5 Зона регулирования скорости подачи воздуха
- 6 Зона для регулирования температуры справа
- 7 Клавиша выключения системы (клавиша OFF)
- 8 Кнопка включения автоматического управления системой кондиционирования (клавиша AUTO)
- 9 Расширенное меню кондиционера (охлаждение одной кнопкой, нагрев одной кнопкой, переключатель бесшумного режима и т. д.)
- 10 Кнопка включения/выключения кондиционера (клавиша A/C)
- 11 Клавиши-переключатели внутреннего и внешнего забора воздуха
- 12 Кнопки размораживания и защиты от запотевания переднего лобового стекла
- 13 Кнопка размораживания и защиты от запотевания заднего стекла

### 1 Зона для регулирования температуры слева

Эта область может регулировать температуру на выходе левой температурной зоны, а установленная температура левой температурной зоны отображается выше.

Коснитесь клавиши повышения температуры один раз в каждой  точке и увеличьте заданную температуру на 1 °C; длительное касание (более 1 секунды) клавиши повышения температуры , установите повышение температуры со скоростью 1 °C каждые 0,3 секунды; в левой зоне регулировки температуры сдвиньте вверх, чтобы установить повышение температуры. Когда установленная температура составляет 31 °C, температура переходит в максимальное рабочее состояние нагрева, установленная температура будет отображать HI.

Коснитесь кнопки снижения температуры один раз в каждой  точке и уменьшите заданную температуру на 1 °C; длительное касание (более 1 секунды) клавиши снижения температуры , установленная температура уменьшается со скоростью 1 °C каждые 0,3 секунды; В левой зоне регулирования температуры сдвиньте вниз, чтобы установить понижение температуры. Когда установленная температура составит 17°C, снова уменьшите температуру выходящего воздуха, чтобы перейти в режим максимального охлаждения, и

установленная температура отобразится на дисплее LO.

### 2 Выключатель очистки воздуха

В интерфейсе кондиционирования воздуха экрана управления транспортным средством может отображаться значение концентрации PM2,5 и уровень концентрации в транспортном средстве.

При прикосновении к переключателю очистки воздуха функция очистки воздуха включается/отключается, а функция ION (очистка воздуха с отрицательными ионами) и функция AQS (система контроля качества воздуха) включаются одновременно, чтобы снизить концентрацию PM2,5.

### 3 Зона переключения режимов

Нажмите, чтобы обдувалось лицо, обдувались ноги, обдувалась область окон, можно переключать режим ветра соответственно:

- Коснитесь области обдува лица по отдельности: воздушный поток дует к лицу.
- Индивидуальная зона обдува ног: воздушный поток дует к ногам.
- Индивидуальная область переднего лобового стекла: воздушный поток дует на переднее лобовое стекло.
- Область лица и ног: воздушный поток дует в сторону лица и ног.
- Область переднего лобового стекла и ног: воздушный поток дует на переднее лобовое стекло и ноги.

При переключении режимов, с целью повышения комфорта, объем воздуха

постепенно достигает заданной передачи с переключением режимов.

### 4 Кнопка переключения одинарных/двойных температурных зон (клавиша SYNC)

Нажмите эту кнопку, чтобы переключиться между однозонным и двухзонным режимами. Изначально система по умолчанию работает в однозонном режиме.

В однозонном режиме можно регулировать только левую заданную температуру, то есть при регулировке левой заданной клавиши увеличения/уменьшения температуры правая установленная температура также повышается/понижается. Если правильная установленная температура регулируется в однозонном режиме, система перейдет в двухзонный режим, и температура правой настройки изменится, но температура левой настройки останется неизменной.



Нажатие клавиши SYNC в однозонном режиме управления переключается в двухзонный режим, т.е. при регулировке левой заданной температуры правая установленная температура не изменяется, и наоборот.

Когда система находится в полностью автоматическом режиме работы, нажмите эту кнопку, чтобы сохранить полностью автоматическое рабочее состояние.

### 5 Зона регулирования скорости подачи воздуха

Эта область может регулировать объем воздуха на выходе кондиционера и отображать соответствующую передачу скорости обдува.

Каждое нажатие кнопки увеличения воздушного потока  увеличивает воздушный поток на 1 остановку; длительное нажатие кнопки  увеличения воздушного потока увеличивает воздушный поток на 1 остановку каждые 0,3 секунды; в области регулировки воздушного потока скорость воздуха увеличивается путем скольжения вверх. Максимальная скорость ветра составляет 8 передач.

Каждое нажатие кнопки уменьшения воздушного  потока уменьшает воздушный поток на 1 остановку; длительное нажатие кнопки уменьшения воздушного  потока уменьшает воздушный поток на 1 остановку каждые 0,3 секунды; в зоне регулировки воздушного потока скорость воздуха уменьшается путем скольжения вниз. Минимальная скорость ветра составляет 1 передачу.

В режиме ожидания коснитесь клавиши увеличения скорости подачи воздуха или клавиши уменьшения скорости подачи воздуха, и система кондиционирования воздуха включится.



## 6 Зона для регулирования температуры справа

Эта область позволяет регулировать температуру на выходе правой температурной зоны, при этом заданная температура правой температурной зоны отображается выше.

Коснитесь клавиши повышения температуры один раз в каждой точке и увеличьте заданную температуру на 1 °C; длительное касание (более 1 секунды) клавиши повышения температуры , установите повышение температуры со скоростью 1 °C каждые 0,3 секунды; в правой зоне регулировки температуры сдвиньте вверх, чтобы установить повышение температуры. Когда заданная температура составляет 31 °C, температура воздуха на выходе снова повышается, и вводится максимальное рабочее состояние нагрева, и установленная температура будет отображать HI.

Коснитесь кнопки снижения температуры один раз в каждой точке и уменьшите заданную температуру на 1 °C; длительное касание (более 1 секунды) клавиши снижения температуры , установленная температура уменьшается со скоростью 1 °C каждые 0,3 секунды; в правой зоне регулирования температуры сдвиньте вниз, чтобы установить понижение температуры. Когда установленная температура составит 17°C, снова уменьшите температуру выходящего воздуха, чтобы перейти в режим

максимального охлаждения, и установленная температура отобразится на дисплее LO.

## 7 Клавиша выключения системы (клавиша OFF)

Когда система кондиционирования воздуха включена, нажмите кнопку выключения системы, и система перейдет в режим ожидания. В этом состоянии соответствующей функцией можно управлять с помощью клавиши переключения режимов, и система остается в режиме ожидания.

## 8 Кнопка включения автоматического управления системой кондиционирования (клавиша AUTO)

Нажмите кнопку AUTO системы кондиционирования воздуха, чтобы войти в полностью автоматический режим работы. В этом режиме переключение режимов нажатия, регулировка объема воздуха, клавиша кондиционера, клавиша переключения внутреннего/внешнего цикла, кнопка размораживания переднего лобового стекла и кнопки защиты от запотевания любой клавишей, система выполнит команду ключа, выйдя из состояния AUTO. Другие функции, которые изначально запускаются автоматически, продолжают автоматически контролироваться системой; нажмите кнопку размораживания и защиты заднего лобового стекла, регулировка температуры, режим AUTO продолжает работать, не влияя; нажмите кнопку выключения системы,

система кондиционирования воздуха перестанет работать, а контроллер выключится.

1 В режиме AUTO в автомобилях, оснащенных функцией AQS, если Вы переключитесь с внутреннего цикла на AQS при нажатии клавиши переключения внутреннего/внешнего цикла, Вы не выйдете из режима AUTO кондиционера, и только когда Вы нажмете кнопку переключения внутреннего/внешнего цикла, чтобы войти во внешний цикл, Вы выйдете из состояния AUTO.

## 9 Расширенное меню кондиционера

Нажмите эту кнопку, чтобы перейти на страницу расширения кондиционера, и добейтесь наилучших результатов, нажимая различные функциональные переключатели. Функция расширения кондиционера, функция охлаждения одним касанием (кондиционер переходит в режим AUTO и температура устанавливается на LO), функция нагрева одним касанием (кондиционер переходит в режим AUTO и температура устанавливается на HI), ION (очистка), A/C MAX (охлаждение кондиционера включено и настроено на максимальный поток воздуха). Режим энергосбережения (переводит кондиционер в режим энергосбережения для снижения расхода топлива), тихий режим (внутренняя циркуляция, объем воздуха 1 стоп, A/C включен, температура 25°C, режим выпуска воздуха: обдув лица летом, обдув ног зимой, обдув лица весной и осенью).

1 На странице расширения кондиционера коснитесь переключателя режима редактирования, чтобы войти в режим редактирования. Нажмите и удерживайте влево и вправо, чтобы переставить, Вы можете поменять местами положение значка.

## 10 Кнопка включения/выключения кондиционера (клавиша A/C)

Нажмите кнопку включения/выключения системы кондиционирования воздуха (A/C), и компрессор начнет работать. Нажмите эту кнопку еще раз, и компрессор перестанет работать.

Когда система находится в полностью автоматическом режиме работы, нажмите эту клавишу, чтобы выйти из состояния автоматической работы системы кондиционирования воздуха. Только при повторном нажатии полностью автоматической кнопки управления система кондиционирования возобновит автоматическую работу.



### 11. Клавиши-переключатели внутреннего и внешнего забора воздуха

Транспортные средства, оснащенные функцией AQS, могут переключать состояние цикла, нажимая кнопки внутреннего и внешнего переключателя цикла. Порядок такой: Режим внутреннего контура, режим AQS \*, Режим внешнего контура, системный режим цикла по умолчанию - это режим внешнего контура.

Транспортные средства, не оснащенные функцией AQS, могут переключать состояние цикла, нажимая кнопку внутреннего и внешнего переключателя цикла. Последовательность циклов: Режим внутреннего контура, режим внешнего контура, системный режим петли по умолчанию - это режим внешнего контура.

### 12. Кнопка размораживания и защиты от запотевания переднего лобового стекла

Нажмите кнопку размораживания и удаления запотевания переднего лобового стекла, система перейдет в режим размораживания и защиты от запотевания переднего лобового стекла, и загорится индикатор кнопки. Нажмите кнопку еще раз, режим размораживания и удаления запотевания переднего лобового стекла выключится, а индикатор кнопок погаснет.

1 В период защиты от запотевания, если температура низкая, температуру воздуха на выходе можно регулировать, вручную регулируя кнопку регулировки температуры кондиционера, чтобы обеспечить комфорт и эффективность запотевания в автомобиле.

### 13. Кнопка размораживания и защиты от запотевания заднего стекла

Нажмите кнопку размораживания и защиты от запотевания заднего стекла, включите функцию размораживания и запотевания заднего стекла, и загорится индикатор кнопки. Прикоснувшись к кнопке размораживания заднего стекла, включите ее примерно на 15 минут, а затем закройте, если условия открытия соблюдены, или нажмите эту кнопку еще раз, чтобы закрыть ее вручную.

Автоматический кондиционер  
(автомобильный экран)

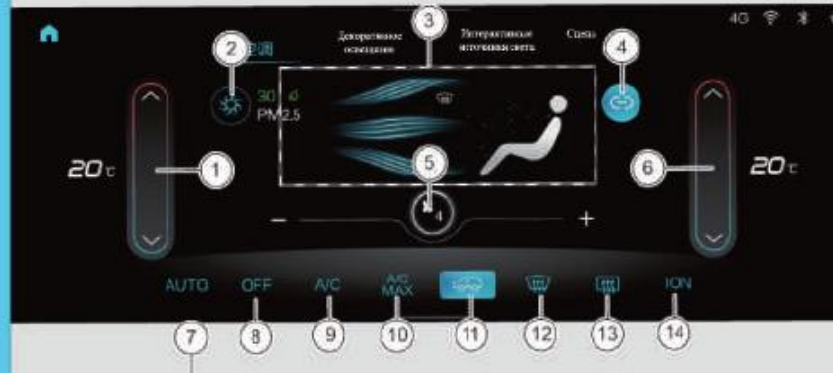

- 1 Зона для регулирования температуры слева
- 2 Выключатель очистки воздуха
- 3 Зона переключения режимов
- 4 Кнопка переключения одинарных/двойных температурных зон (клавиша SYNC)
- 5 Зона регулирования скорости подачи воздуха
- 6 Зона для регулирования температуры справа
- 7 Кнопка включения автоматического управления системой кондиционирования (клавиша AUTO)
- 8 Клавиша выключения системы (клавиша OFF)
- 9 Кнопка включения / выключения кондиционера (клавиша A/C)
- 10 Кнопка A/C MAX\*
- 11 Клавиши-переключатели внутреннего и внешнего забора воздуха
- 12 Кнопки размораживания и защиты от запотевания переднего лобового стекла
- 13 Кнопка размораживания и защиты от запотевания заднего стекла
- 14 Кнопка очистки воздуха с отрицательными ионами

### 1 Зона для регулирования температуры слева

Эта область может регулировать температуру на выходе левой температурной зоны, а установленная температура левой температурной зоны отображается выше.

Коснитесь клавиши повышения температуры один раз в каждой  точке и увеличьте заданную температуру на 1 °C; длительное касание (более 1 секунды) клавиши повышения температуры , установите повышение температуры со скоростью 1 °C каждые 0,3 секунды; в левой зоне регулировки температуры сдвиньте вверх, чтобы установить повышение температуры. Когда заданная температура составляет 31 °C, температура воздуха на выходе слова повышается, и вводится максимальное рабочее состояние нагрева, и установленная температура будет отображать HI.

Коснитесь кнопки снижения температуры один раз в каждой  точке и уменьшите заданную температуру на 1 °C; длительное касание (более 1 секунды) клавиши снижения температуры , установленная температура уменьшается со скоростью 1 °C каждые 0,3 секунды; в левой зоне регулирования температуры сдвиньте вниз, чтобы установить понижение температуры. Когда установленная температура составит 17°C, снова уменьшите температуру выходящего воздуха, чтобы перейти в режим

максимального охлаждения, и установленная температура отобразится на дисплее LO.

### 2 Выключатель очистки воздуха

В интерфейсе кондиционирования воздуха экрана управления транспортным средством может отображаться значение концентрации PM2,5 и уровень концентрации в транспортном средстве.

При прикосновении к переключателю очистки воздуха функция очистки воздуха включается/отключается, а функция ION (очистка воздуха с отрицательными ионами) и функция AQS (система контроля качества воздуха) включаются одновременно, чтобы снизить концентрацию PM2,5.

### 3 Зона переключения режимов

Нажмите, чтобы обдувалось лицо, обдувались ноги, обдувалась область окон, можно переключать режим ветра соответственно:

- Коснитесь области обдува лица по отдельности: воздушный поток дует к лицу.
- Индивидуальная зона обдува ног: воздушный поток дует к ногам.
- Индивидуальная область переднего лобового стекла: воздушный поток дует на переднее лобовое стекло.
- Область лица и ног: воздушный поток дует в сторону лица и ног.
- Область переднего лобового стекла и ног: воздушный поток дует на переднее лобовое стекло и ноги.

При переключении режимов, с целью

повышения комфорта, объем воздуха постепенно достигает заданной передачи с переключением режимов.

### 4 Кнопка переключения одинарных/двойных температурных зон (клавиша SYNC)

Нажмите эту кнопку, чтобы переключиться между однозонным и двухзонным режимами. Изначально система по умолчанию работает в однозонном режиме.



В однозонном режиме можно регулировать только левую заданную температуру, то есть при регулировке левой заданной клавиши увеличения/уменьшения температуры правая установленная температура также повышается/понижается; если правильная установленная температура регулируется в однозонном режиме, система перейдет в двухзонный режим, и температура правой настройки изменится, но температура левой настройки останется неизменной.



Нажатие клавиши SYNC в однозонном режиме управления переключается в двухзонный режим, т.е. при регулировке левой заданной температуры правая установленная температура не изменяется, и наоборот.

Когда система находится в полностью автоматическом режиме работы, нажмите эту кнопку, чтобы сохранить полностью автоматическое рабочее состояние.

### 5 Зона регулирования скорости подачи воздуха

Эта область может регулировать скорость подачи воздуха на выходе кондиционера и отображать соответствующую передачу скорости ветра.

Коснитесь клавиши увеличения скорости подачи воздуха один раз в каждой  точке, увеличьте объем воздуха на 1 блок; длинное касание клавиши увеличения объема воздуха , увеличение объема воздуха на 1 блок каждые 0,3 секунды; в области регулировки объема воздуха перетащите значок шестеренки вправо, чтобы увеличить скорость ветра. Максимальная скорость ветра составляет 8 передач.

Коснитесь кнопки уменьшения объема воздуха один раз в каждой  точке, уменьшите объем воздуха на 1 блок; длинное касание клавиши уменьшения объема воздуха , уменьшайте объем воздуха на 1 блок каждые 0,3 секунды; в области регулировки объема воздуха перетащите значок шестеренки влево, чтобы уменьшить скорость ветра. Минимальная скорость ветра составляет 1 передачу.

В режиме ожидания коснитесь клавиши увеличения скорости подачи воздуха или клавиши уменьшения объема воздуха, и система кондиционирования воздуха включится.



## 6 Зона для регулирования температуры справа

Эта область позволяет регулировать температуру на выходе правой температурной зоны, при этом заданная температура правой температурной зоны отображается выше.

Коснитесь клавиши повышения температуры один раз в каждой  точке и увеличьте заданную температуру на 1 °C; длительное касание (более 1 секунды) клавиши повышения температуры , установите повышение температуры со скоростью 1 °C каждые 0,3 секунды; в левой зоне регулировки температуры сдвиньте вверх, чтобы установить повышение температуры. Когда заданная температура составляет 31 °C, температура воздуха на выходе снова повышается, и вводится максимальное рабочее состояние нагрева, и установленная температура будет отображать HI.

Коснитесь кнопки снижения температуры один раз в каждой  точке и уменьшите заданную температуру на 1 °C; длительное касание (более 1 секунды) клавиши снижения температуры , установленная температура уменьшается со скоростью 1 °C каждые 0,3 секунды; В левой зоне регулирования температуры сдвиньте вниз, чтобы установить понижение температуры. Когда установленная температура составит 17°C, снова уменьшите температуру выходящего воздуха, чтобы перейти в режим

максимального охлаждения, и установленная температура отобразится на дисплее LO.

## 7 Кнопка включения автоматического управления системой кондиционирования (клавиша AUTO)

Нажмите кнопку AUTO системы кондиционирования воздуха, чтобы войти в полностью автоматический режим работы. В этом режиме переключение режимов нажатия, регулировка объема воздуха, клавиша кондиционера, клавиша переключения внутреннего/внешнего цикла, кнопка размораживания переднего лобового стекла и кнопки защиты от запотевания любой клавишей, система выполнит команду ключа, выйдя из состояния AUTO. Другие функции, которые изначально запускаются автоматически, продолжают автоматически контролироваться системой; нажмите кнопку размораживания и защиты заднего лобового стекла, регулировка температуры, режим AUTO продолжает работать, не влияет; нажмите кнопку включения системы, система кондиционирования воздуха перестанет работать, а контроллер выключится.

1 В режиме AUTO в автомобилях, оснащенных функцией AQS, если Вы переключитесь с внутреннего цикла на AQS при нажатии клавиши переключения внутреннего/внешнего цикла, Вы не выйдете из режима AUTO кондиционера, и только когда Вы

нажмите кнопку переключения внутреннего/внешнего цикла, чтобы войти во внешний цикл, Вы выйдете из состояния AUTO.

## 81 Клавиша выключения системы (клавиша OFF)

Когда система кондиционирования воздуха включена, нажмите кнопку выключения системы, и система перейдет в режим ожидания. В этом состоянии соответствующей функцией можно управлять с помощью клавиши переключения режимов, и система останется в режиме ожидания.

## 9 Кнопка включения/выключения кондиционера (клавиша A/C)

Нажмите кнопку включения/выключения системы кондиционирования воздуха (A/C), и компрессор начнет работать. Нажмите эту кнопку еще раз, и компрессор перестанет работать.

Когда система находится в полностью автоматическом режиме работы, нажмите эту клавишу, чтобы выйти из состояния автоматической работы системы кондиционирования воздуха, только при повторном нажатии полностью автоматической кнопки управления система кондиционирования возобновит автоматическую работу.

## 10 Кнопка A/C MAX

Нажмите, чтобы включить и переключиться на максимальный объем воздуха, включить внутреннюю циркуляцию, включить кондиционер, режим обдува поверхности,

охлаждение при максимальной температуре. Нажмите еще раз, чтобы закрыть функцию A/C MAX и войти в состояние перед A/C MAX.

## 11 Клавиши-переключатели внутреннего и внешнего забора воздуха

Транспортные средства, оснащенные функцией AQS, могут переключать состояние цикла, нажимая кнопки внутреннего и внешнего переключателя цикла. Порядок такой: Режим внутреннего контура, режим AQS \*, Режим внешнего контура, системный режим цикла по умолчанию - это режим внешнего контура.

Транспортные средства, не оснащенные функцией AQS, могут переключать состояние цикла, нажимая кнопку внутреннего и внешнего переключателя цикла. Последовательность циклов: Режим внутреннего контура, режим внешнего контура, системный режим петли по умолчанию - это режим внешнего контура.

## 12 Кнопки размораживания и защиты от запотевания переднего лобового стекла

Нажмите кнопку размораживания и удаления запотевания переднего лобового стекла, система перейдет в режим размораживания и защиты от запотевания переднего лобового стекла, и загорится индикатор кнопки. Нажмите кнопку еще раз, режим размораживания и удаления запотевания переднего лобового стекла выключится, а индикатор кнопок погаснет.

**1** В период защиты от запотевания, если температура низкая, температуру воздуха на выходе можно регулировать, вручную регулируя кнопку регулировки температуры кондиционера, чтобы обеспечить комфорт и эффективность запотевания в автомобиле.

**13 Кнопка размораживания и защиты от запотевания заднего стекла**

Нажмите кнопку размораживания и защиты от запотевания заднего лобового стекла, включите функцию размораживания и запотевания заднего лобового стекла, и загорится индикатор кнопки. Прикоснувшись к кнопке размораживания заднего ветрового стекла, включите ее примерно на 15 минут, а затем закройте, если условия открытия соблюдены, или нажмите эту кнопку еще раз, чтобы закрыть ее вручную.

**14 Кнопка очистки воздуха с отрицательными ионами**

При нажатии кнопки очистки воздуха с отрицательными ионами запускается/отключается функция очистки воздуха с отрицательными ионами.

**Использование кондиционера**

Кондиционеры могут обеспечивать функции охлаждения, обогрева и осушения. Во время охлаждения он может снизить температуру кондиционера и удалить влажность воздуха; температуру воздуха при нагреве можно повышать. Кондиционер доступен только при работающем двигателе и вентиляторе, а окна и люк на крыше должны быть закрыты при использовании кондиционера.

Работа системы кондиционирования добавит дополнительную нагрузку на двигатель. В очень жарких условиях или когда двигатель должен работать с полной нагрузкой (например, при подъеме по длинным горным дорогам или вождении в условиях интенсивного движения), это приведет к повышению температуры двигателя. Если стрелка в термометре охлаждающей жидкости двигателя находится близко к красной зоне, кондиционер следует выключить до тех пор, пока температура двигателя не придет в норму.

Если влажность высокая, окна могут слегка запотевать при включении системы кондиционирования, что является нормальным явлением. После того, как система кондиционирования воздуха проработает несколько секунд, явление запотевания исчезнет.

**Охлаждение в одно касание**

Нажмите одну клавишу охлаждения, кондиционер включится в автоматический режим, регулировка температуры до LO и одновременно функция открытой вентиляции сидений. Нажмите эту кнопку еще раз, выйдете из режима, и кондиционер вернется в свое предыдущее состояние. При нажатии кнопки AUTO в режиме охлаждения одной клавиши автоматическое охлаждение и охлаждение с одним соединением остаются неизменными. Когда температура или индикатор AUTO выключаются нажатием других клавиш, функция охлаждения отключается, и воздух поступает в систему охлаждения.

**1** Когда система кондиционирования охлаждается, на земле под автомобилем могут оставаться пятна от воды, что является нормальным явлением.

**Обогрев в одно касание**

Нажмите кнопку подогрева в одно касание, кондиционер включит режим AUTO, температура отрегулируется на HI, и одновременно включаются функции подогрева сидений и подогрева рулевого колеса. Нажмите эту кнопку еще раз, выйдете из режима, и кондиционер вернется в прежнее состояние.

В состоянии нагрева одной кнопкой, когда работает кнопка AUTO, нет изменений в нагреве AUTO и одной кнопке; когда индикатор температуры или AUTO выключается из-за работы других кнопок, функция однокнопочного нагрева отключается, и кондиционер переходит в заданное пользователем состояние.



### Пониженная влажность

Кондиционер может снизить влажность воздуха внутри автомобиля и быстро запотеть окна во влажной среде.

Используемый в tandem с обогревателем, он также может нагревать и сушить воздух внутри автомобиля.

Когда температура наружного воздуха выше нуля, настройка подходит для большинства условий вождения. После включения кондиционера сначала установите его в соответствии с дисплеем и отрегулируйте контроль температуры и скорость воздуха на выходе воздуха в соответствии с требованиями.

**I** В климате с высокой температурой, если при запуске двигателя температура в салоне автомобиля высокая, установите обдув на максимальную скорость и откройте окна и люк перед включением кондиционера. Установите режим кондиционера на режим внешней циркуляции для циркуляции и обмена воздуха внутри автомобиля за короткое время, что помогает быстро снизить температуру в салоне.

### Фильтр кондиционера

Фильтр кондиционера может фильтровать свежий воздух кондиционера и циркулирующий воздух в помещении, эффективно удалять пыльцу и частицы пыли из воздуха и обеспечивать чистый воздух для пассажиров салона.

### Обслуживание кондиционера

Система кондиционирования воздуха полностью герметична, и соответствующее капитальное обслуживание должно выполняться квалифицированными специалистами.

Чтобы поддерживать систему в оптимальном состоянии, владельцы транспортных средств должны убедиться, что система работает хотя бы в течение коротких часов в неделю (даже в холодные зимы). Когда двигатель работает при нормальной рабочей температуре, включите кондиционер не менее чем на 10 минут и постарайтесь, чтобы автомобиль двигался с постоянной скоростью.

Избыток воды, образующийся в процессе охлаждения и осушения, выводится системой из транспортного средства через дренажную трубу в нижней части транспортного средства, что может привести к образованию воды на дорожном покрытии, когда транспортное средство неподвижно, что является нормальным явлением.

### Воздуховоды системы кондиционирования



- ① Выпускные отверстия для воздуха с обеих сторон
- ② Центральный воздуховыпускной патрубок

### Центральный воздуховод



Отрегулируйте центральный воздуховод вверх, вниз, влево и вправо, чтобы изменить направление ветра.

Правый воздуховод для воздуха, сдвиньте вправо, чтобы открыть воздуховод для воздуха, сдвиньте влево, чтобы закрыть воздуховод для воздуха.

Левый воздуховод для воздуха, сдвиньте влево, чтобы открыть воздуховод для воздуха, сдвиньте вправо, чтобы закрыть воздуховод для воздуха.



**Левый воздуховод**

Вверх, вниз, влево и вправо отрегулируйте левый воздуховод приборной панели, чтобы изменить направление ветра.

Сдвиньте вправо, чтобы открыть воздуховод для воздуха, и проведите пальцем влево, чтобы закрыть воздуховод для воздуха.

**Правый воздуховод**

Вверх, вниз, влево и вправо отрегулируйте правый воздуховод приборной панели, чтобы изменить направление ветра.

Сдвиньте влево, чтобы открыть воздуховод для воздуха, и проведите пальцем вправо, чтобы закрыть воздуховод для воздуха.

**Задний центральный воздуховод**

Вверх, вниз, влево и вправо отрегулируйте воздуховод, чтобы изменить направление ветра.

Правый воздуховод для воздуха, сдвиньте вправо, чтобы открыть воздуховод для воздуха, сдвиньте влево, чтобы закрыть воздуховод для воздуха.

Левый воздуховод для воздуха, сдвиньте влево, чтобы открыть воздуховод для воздуха, сдвиньте вправо, чтобы закрыть воздуховод для воздуха.



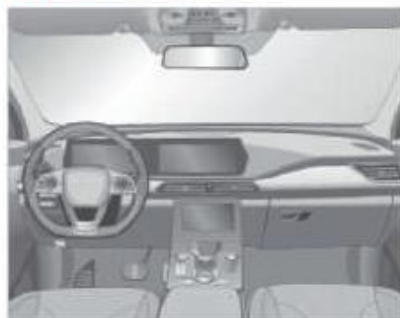



## Навигационная и мультимедийная звуковая система \*





Некоторые модели оснащены функциями навигации, мультимедийными звуковыми системами. Конкретные методы использования см. в руководстве по эксплуатации автомобиля.

## Мультимедийная панель управления \*



-  : Радио (переключить вверх ①)
-  : Мультимедиа (переключить вниз ①)
-  : Главное меню:
-  : Назад
-  : Навигация
-  : Отключение звука (короткое нажатие)/выключение экрана (длительное нажатие)

 : Громкость + (Переключить вверх ③)

 : Громкость - (Переключить вниз ③)

Поверните ручку управления ②  
Выберите слева

Поверните ручку управления ②  
Выберите справа

Нажмите на ручку управления ② :  
Выберите вверх

Нажмите на ручку управления ② :  
Выберите вниз

Коротко нажмите ручку управления ②  
Выберите слева

Коротко нажмите ручку управления  
вправо ②: Выберите справа

Нажмите и удерживайте ручку  
управления ②: Войдите в интерфейс  
«Все приложения»

Нажмите и удерживайте ручку  
управления ② : Войдите в  
отрицательный экран

Нажмите и удерживайте ручку  
управления влево ② : Быстрое  
переключение выбора влево

Нажмите и удерживайте ручку  
управления вправо ② : Быстрое  
переключение выделения вправо

Нажмите ручку управления ② :  
Подтвердите свой выбор

## Режим приветствия со стороны пассажира



Когда пассажир садится, вся панель управления автомобиля переходит в режим приветствия и подключается к режиму пассажира.

**1** Страница скользит вправо или не выполняет никаких действий в течение 5 секунд, а страница режима второго пилота скрыта. В это время страница скользит влево, и можно вызвать режим второго пилота.



На странице управления ярлыком автомобиля соответствующую операцию можно выполнить, нажав переключатель, например, коротко нажав кнопку селфи, и экран автомобиля перейдет в режим фотосъемки.

Селфи	Короткое нажатие	Экран автомобиля находится в режиме фотосъемки
	(длительное нажатие)	Экран автомобиля находится в режиме видеозаписи
Съемка на улице	Короткое нажатие	Автомобиль находится в режиме фотосъемки
	(длительное нажатие)	Транспортное средство находится в режиме видеозаписи
Багажник открывается	(длительное нажатие)	Прибор показывает, что значок открытия багажника серый, значок закрытия багажника выделен и багажник открыт



Функция распознавания голоса активируется путем вызова «Привет, Сяобэй» на странице голосового взаимодействия.



Нажав переключатель на странице музыкального проигрывателя, вы можете выполнить функции переключения музыки, регулировки громкости и так далее.



### Система компенсации звука с учетом скорости

Когда транспортное средство движется на высокой скорости, фоновый шум будет увеличиваться с увеличением скорости транспортного средства, а система компенсации звука с учетом скорости будет динамически регулировать громкость источника развлекательного звука в соответствии со скоростью транспортного средства, чтобы гарантировать, что слух водителя и пассажиров всегда находится в хорошем состоянии.

### Аварийно-спасательная служба (SOS)



Когда автомобиль выходит из строя, откройте антисенсорную крышку SOS, нажмите и удерживайте красную кнопку аварийного спасения, вы можете вызвать экстренный вызов спасения, нажмите и удерживайте эту кнопку еще раз во время вызова, чтобы завершить вызов аварийной помощи.

### Диагностический интерфейс



Диагностический интерфейс расположен под блоком предохранителей приборной панели.

Диагностический интерфейс используется для цифровой связи между электронным блоком управления автомобиля и диагностическим устройством.

**I** VIN может быть считан на диагностическом интерфейсе с помощью внешнего диагностического устройства.

### Видеорегистратор

Цифровой видеорегистратор (DVR) - это система для записи информации о вождении автомобиля.

Основная функция системы заключается в сборе видеoinформации перед автомобилем во время использования, синхронной записи через встроенный микрофон и хранении аудио- и видеoinформации на карте памяти для обеспечения доказательств вождения.

### TF (micro SD) карта

Видеорегистратор не имеет встроенного запоминающего устройства, и для нормальной работы ему необходимо отдельно вставить TF-карту, иначе функция записи отсутствует. Место крепления TF-карты расположено с левой стороны защиты внутреннего зеркала, а ориентация карты показана на рисунке:

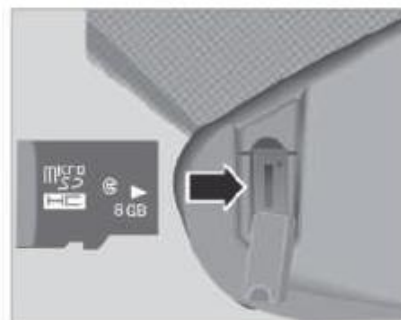

### Технические характеристики TF-карты

Карты TF (micro SD) должны быть приобретены пользователем. Из-за долгосрочного высокоскоростного хранения данных DVR, чтобы обеспечить производительность и надежность DVR, защищая при этом ваши личные права и интересы, обязательно используйте обычную фирменную TF-карту с объемом памяти 8 ~ 128 ГБ и уровнем передачи класса 10 и выше.



Если ваша SD-карта имеет емкость 64 ГБ или 128 ГБ, Вам необходимо отформатировать формат файловой системы SD-карты с exFAT на FAT32 перед обновлением.

● Форматирование через видеорегистратор: Вставьте SD-карту в видеорегистратор (расположенный с левой стороны внутренней защиты зеркала), вставьте SD-карту и откройте приложение видеорегистратора в машине, нажмите кнопку "Настройки" в левой части интерфейса после входа в приложение, войдите в меню настроек, нажмите кнопку "SD-карта", чтобы войти в параметры настройки SD-карты, а затем нажмите команду "Формат SD-карты", чтобы завершить форматирование.

● Форматирование через компьютер: вставьте SD-карту и кардридер в компьютер и выберите команду форматирования, измените файловую систему с «exFAT» на «FAT32», назначьте размер ячейки более 4 КБ, обычно достаточно значения по умолчанию, другие опции доступны по умолчанию.

### Продолжительность хранения (1080P)

Емкость карты памяти	64ГБ	32ГБ	16ГБ	8ГБ
Время хранения	8h	4h	2h	1h

**1** Указанное выше время хранения предназначено только для справки, фактическое время хранения может варьироваться в зависимости от яркости и сложности сцены.

**1** Пожалуйста, вставьте TF-карту точно так, как показано на рисунке, иначе это приведет к повреждению DVR!

**1** Все функции DVR основаны на правильной спецификации TF-карты, если Вы не используете TF-карту по мере необходимости, система может не работать должным образом и вызвать неисправность системы!

**1** Поскольку TF-карта является расходным материалом и имеет множество неисправностей, система будет показывать только типичные неисправности, а не все, и водитель несет ответственность за проверку работоспособности DVR во время использования!

**1** DVR поддерживает горячую замену TF-карты, но горячая замена приведет к потере записываемого контента в текущий период времени, чтобы обеспечить целостность записи, рекомендуется использовать кнопку «Извлечение SD-карты» в настройках приложения, чтобы безопасно извлечь SD-карту.

### Войдите в систему DVR



Видеорегистратор может управляться пользователем через приложение Car Recorder на автомобиле.

### Просмотр прямых трансляций



Щелкните значок видеорегистратора, чтобы войти в основной интерфейс приложения видеорегистратора, и система автоматически воспроизведет экран в реальном времени.



**1** Чтобы обеспечить безопасность вождения, интерфейс DVR автоматически выйдет и не сможет войти после того, как скорость превысит 15 км/ч, а DVR сохранит состояние записи перед выходом после выхода.

**1** Из-за ограничения скорости передачи задержка экрана машины в реальном времени составляет 1 ~ 2 секунды - это нормальное явление, которое не повлияет на качество записанного видео, не используйте это в качестве ориентира при вождении, пожалуйста, обратитесь к фактическим дорожным условиям.

**1** В экстремальных условиях (высокая влажность окружающей среды и большие колебания температуры) объектив видеорегистратора может запотевать, что является нормальным явлением. Запотевание объектива автоматически рассеивается после того, как окружающая среда вернется в нормальное состояние.

### Видеозапись и аудиозапись

Чтобы обеспечить ваши права и конфиденциальность, DVR включает функцию записи по умолчанию на заводе, отключает функцию записи, и вы можете установить ее статус отдельно с помощью параметров записи аудио и видео в интерфейсе настроек.





Продолжительность записи: Запись DVR записывается сегментами, каждая продолжительность составляет 1 мин, 3 мин, 5 мин опционально, а продолжительность по умолчанию составляет 3 мин.

Разрешение записи: Определение записи DVR имеет 720p, 1080p опционально, разрешение по умолчанию 1080p.

**1** В целях обеспечения ваших прав и интересов, когда кнопка «старт/стоп» находится в режиме «RUN», DVR по умолчанию включает функцию циклической записи. Файлы циклической записи хранятся в папке циклической записи, когда папка заполнена, самое старое видео будет перезаписано последним видео.

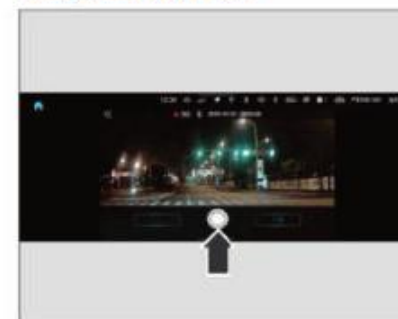
### Делайте фотографии и экстренные записи



Вы можете делать снимки, нажав кнопку «Фото» в интерфейсе дисплея в реальном времени или  кнопку фото одной кнопкой на рулевом колесе.

DVR имеет функцию автоматической аварийной записи, когда автомобиль имеет экстренное торможение, столкновение или насильственное боковое движение, DVR автоматически запускает аварийную запись, система записывает 15 секунд до и после момента срабатывания, в общей сложности 30 секунд видео, хранящегося в папке аварийной записи. Пользователи также могут нажать и удерживать кнопку «фото в один клик» на рулевом колесе для экстренной записи.

**1** Видеорегистратор не поддерживает серийную съемку, а интервал между снимками должен быть более 1 секунды. Сигнал «щелчок» при съемке будет звучать только тогда, когда громкость аудио- и видеосистемы не равна 0.

**1** Если пользователь не включит функцию записи, 30-секундный видеофайл, записанный срочно, будет содержать только 15 секунд аудиоинформации.

**1** В целях обеспечения безопасности данных система не будет автоматически перезаписывать папку «Аварийная запись» и поддерживает только ручное управление пользователями. Если эта папка заполнена, система предложит «Аварийная запись». Это означает, что место для хранения заполнено, и пользователю необходимо вовремя его очистить, иначе эту функцию нельзя будет использовать.

### Посмотреть файл



Нажмите кнопку «Файл» в интерфейсе реального времени, чтобы войти в интерфейс просмотра файлов. Вы можете просматривать аварийную запись, циклическую запись и файлы фотографий. Нажмите и удерживайте миниатюру, чтобы удалить, перенести и сохранить выбранный Китайский язык.

**1** Операция миграции может перенести выбранный файл записи цикла в папку аварийной записи, чтобы избежать автоматической перезаписи системой, а файлы в аварийной записи можно удалить только вручную.

### Индикатор работы LED

DVR имеет светодиодный индикатор на слоте TF-карты, чтобы указать его рабочее состояние, значение следующее:

Рабочее состояние DVR	LED состояние лампы
Общий учет	Зеленый свет горит постоянно
Аварийная запись	Зеленый свет мигает
Карта есть, но запись приостановлена	Синий свет всегда горит
Нет TF-карты	Синий свет мигает
Неисправность TF-карты	Горит красный свет
DVR неисправен или не включается	Свет не включается

**1** Когда камера видеорегистратора закрыта дождем, снегом, грязью или другим мусором, экран в реальном времени, запись видео и фотосъемка будут закрыты и размыты, обратите внимание на чистоту области камеры.



### Аксессуары, модификация автомобиля

Пожалуйста, обязательно проконсультируйтесь с автосалоном официального дилера BAIC перед установкой аксессуаров или заменой деталей. Рекомендуется всегда использовать аксессуары и детали, одобренные нашей компанией.

Неподходящие модификации могут серьезно ухудшить производительность автомобиля или даже стать причиной серьезных аварий, таких как:

- Установка больших или меньших колес повлияет на правильное функционирование антиблокировочной тормозной системы (ABS) автомобиля и других систем.
- Изменения рулевого колеса и других функций безопасности могут привести к выходу системы из строя.
- На автомобилях, оборудованных боковыми шторками безопасности, установка других креплений на стрингерах с обеих сторон крыши может помешать нормальной работе боковых шторок безопасности.

⚠ Модификации передней части транспортного средства могут привести к снижению эффективности защиты пешеходов транспортного средства.

⚠ Неправильное крепление или модификация могут ослабить защитный эффект системы подушек безопасности или даже привести к смертельным травмам.

⚠ Установка подстаканников для напитков, телефонных кронштейнов и других аксессуаров на корпусе системы подушек безопасности или в рамках системы подушек безопасности приведет к серьезным травмам персонала при срабатывании подушки безопасности.

⚠ Не наносите нижний защитный слой или антикоррозийный материал на выхлопную трубу, каталитический нейтрализатор, теплоизоляционную плиту, чтобы не повлиять на отвод тепла

Запрещается устанавливать другие мощные электроприборы, отличные от оригинальной конфигурации автомобиля



После установки мощных электроприборов, отличных от номинальной мощности, это приведет к нагреву проводов и короткому замыканию из-за чрезмерной нагрузки, что может привести к возгоранию.

При установке видеорегистраторов, навигации и DVD-плееров не меняйте жгут проводов случайно



При установке жгута проводов проводка с высоким внутренним сопротивлением будет выделять высокий нагрев, что может привести к возгоранию.

**Использование ламп большой мощности запрещено**

При использовании лампочек, мощность которых превышает номинальную, чтобы сделать лампу ярче, жгут проводов перегружается, что может привести к возгоранию.



## Обкатка нового автомобиля

### Меры предосторожности при обкатке

Чтобы увеличить срок службы транспортного средства, новый автомобиль должен быть обкатан на ранней стадии использования перед нормальным использованием, ниже приведены правила периода обкатки:

- Пробег в период обкатки составляет: 2500км.
- Выбирайте хорошую дорогу и езжайте налегке.
- Скорость никогда не должна превышать 80% от максимальной скорости.
- Не нажимайте педаль акселератора вниз для резкого ускорения.
- Избегайте экстренного торможения в течение первых 500 км.
- В период обкатки не позволяйте двигателю работать на фиксированных оборотах в течение длительного времени.
- Строго соблюдайте рабочие процедуры для поддержания нормальной рабочей температуры двигателя. Тщательно выполняйте ежедневную работу по ежедневному обслуживанию автомобиля. Часто проверяйте и обращайтесь внимание на шум и изменения температуры каждого узла в работе.

### Обкатка двигателя

После обкатки двигателя в соответствии с требованиями он может не только продлить срок службы, но и снизить расход топлива. Новый двигатель или двигатель, прошедший капитальный ремонт, должен быть обкатан перед нормальной эксплуатацией, и в период обкатки должны соблюдаться следующие положения:

- Избегайте запуска двигателя на высоких оборотах, никогда не превышайте 80% от максимальных оборотов.
- Никогда не буксируйте другие транспортные средства.

На 1000-2500 км частота вращения двигателя и скорость автомобиля могут постепенно увеличиваться до максимально допустимого диапазона.

На ранней стадии обкатки внутреннее сопротивление трения двигателя намного больше, чем после обкатки, а расход масла может быть выше нормы, и моторное масло следует регулярно проверять.

Все движущиеся части двигателя могут достичь наилучшей посадки только после обкатки.

### Обкатка шин и тормозных колодок

Он должен двигаться с умеренной скоростью в течение первых 500 км, с хорошей обкаткой новых шин.

В течение первых 500 км новые тормозные колодки и тормозные диски не могут достичь оптимального состояния трения, поэтому следует избегать экстренного торможения и поддерживать достаточный безопасный тормозной путь.

**i** Если автомобиль меняет двигатель или другие компоненты системы трансмиссии, следует также соблюдать меры предосторожности при обкатке.

**⚠** Новые шины и тормозные колодки, которые не подвергались обкатке, не обеспечивают оптимального сцепления и трения. Поэтому Вы должны ехать с осторожностью в течение первых 500 км, чтобы избежать несчастных случаев.

**⚠** После замены новых тормозных колодок его также необходимо обкатать в соответствии с вышеуказанными требованиями.

**⚠** Во время вождения следует соблюдать соответствующую дистанцию от других транспортных средств и остерегаться ситуаций, требующих экстренного торможения. Поскольку шины и тормозные колодки в это время не обкатываются, сцепление и трение недостаточны, что легко может привести к дорожно-транспортным происшествиям.

## Меры предосторожности перед началом движения

- Убедитесь, что все окна, наружные зеркала заднего вида и наружное освещение чистые.
- Проверьте состояние шины, убедитесь, что давление в шинах нормальное.
- Проверьте, нет ли протечки под автомобилем.
- Если вы хотите дать задний ход, вы должны убедиться, что позади автомобиля нет препятствий.
- Необходимо регулярно проверять наличие/уровень жидкостей (например, моторного масла, охлаждающей жидкости двигателя, тормозной жидкости и жидкости стеклоомывателя).
- Закройте все двери автомобиля.
- Установите сиденье в соответствующее положение.
- Пристегивайтесь ремнем безопасности.
- Отрегулируйте внутренние и наружные зеркала заднего вида в соответствующее положение.

- Убедитесь, что все фары автомобиля работают правильно.
- Убедитесь, что комбинация приборов работает правильно.
- Когда кнопка запуска/остановки находится в режиме «RUN», нормально ли функционирует каждая сигнальная лампа.
- Опустите стояночный тормоз и убедитесь, что индикатор стояночного тормоза не горит.

## Кнопки «Старт/Стоп»



Кнопки старт/стоп расположены на вспомогательной приборной панели.

### Переключение режимов питания:

Модели с автоматической коробкой передач переключают передачи на передачу P или N, и когда педаль тормоза не нажата. Модели с механической коробкой передач не нажимают педаль сцепления, нажмите кнопку старт/стоп, и режим мощности переключится в следующем порядке:

- Когда клавиша не нажата: кнопка старт/стоп выключена, то есть режим «OFF» (подсветка клавиш не загорается).
  - При первом нажатии клавиши: включите режим «RUN» (фоновая подсветка кнопки горит зеленым), счетчик загорится, и все электрооборудование будет включено.
  - При втором нажатии кнопки: включается режим «ACC» (фоновый свет кнопки горит красным) и включаются радио, прикуриватель и другие цепи дополнительного оборудования.
  - При нажатии кнопки в третий раз: возвращается в режим «OFF» (фоновый свет кнопки гаснет).
- Нажимайте кнопки старт/стоп один за другим, и Вы можете переключаться между тремя режимами: «OFF» → «RUN» → «ACC».

**I** Модели с автоматической коробкой передач: рычаг переключения передач находится в положении «P» или «N», для запуска двигателя необходимо нажать на педаль тормоза.



**1** Модели с механической коробкой передач: чтобы перевести рычаг переключения передач в нейтральное положение, необходимо нажать на педаль сцепления, чтобы запустить двигатель.

**1** Нажатие кнопки **старт/стоп** может осуществить запуск двигателя или переключение режима мощности, но необходимо убедиться, что **смарт-ключ** находится в эффективной зоне, которую может обнаружить автомобиль.

**1** При температуре  $-20^{\circ}\text{C}$  и ниже запрещается переключать передачу на передачу без запуска двигателя, в противном случае комбинация приборов предложит «Пожалуйста, запустите двигатель».

### Запустите двигатель

Модели с механической коробкой передач:

1. Прижать педаль сцепления к нижней части и удерживать ее;
2. Поставить рычаг переключения передач в нейтральное положение;
3. Нажмите кнопку **старт/стоп** один раз, чтобы запустить двигатель.

**1** Запустите двигатель, когда кнопка **старт/стоп** находится в режиме «OFF», если педаль сцепления в это время не нажата, двигатель не может быть запущен. В это время прибор отобразит подсказку «Пожалуйста, нажмите сцепление, чтобы запустить» (конкретная конфигурация зависит от фактического автомобиля).

Модели с автоматическими коробками передач

1. Нажмите на педаль тормоза до упора и удерживайте ее нажатой;
2. Переключение передачи в положение **P** или **N**;
3. Нажмите кнопку **старт/стоп** один раз, чтобы запустить двигатель.

**1** Запустите двигатель, когда кнопка **старт/стоп** находится в режиме «OFF», если педаль тормоза в это время не нажата, двигатель не может быть запущен. На комбинации приборов отобразится подсказка “Пожалуйста, нажмите на тормоза, чтобы начать” (конкретная конфигурация зависит от фактического автомобиля).

Запустите двигатель, когда кнопка **запуска/остановки** находится в режиме «OFF» или «ACC», нажмите педаль тормоза, нажмите кнопку **запуска/остановки**, если передача в это время не находится на передаче **P** или **N**, на комбинации приборов отображается «Пожалуйста, включите передачу **P** или **N** для запуска», автомобиль не заводится, кнопка **запуска/остановки** переходит в режим «RUN».

Когда необходимо остановиться и выключить, нажмите кнопку **запуска/остановки**, двигатель выключится, если скорость в это время составляет  $\leq 2$  км/ч, передача автоматически переключается на передачу **P**, если скорость в это время составляет  $> 2$  км/ч, передача переключается на передачу **N**, а комбинация приборов отображает «Пожалуйста, переключитесь на передачу **P**, чтобы остановиться», чтобы подсказать.

### Функция запуска резервного копирования смарт-ключа

Если автомобиль находится в зоне сильных помех сигнала или обнаруживает недостаточный заряд аккумулятора **смарт-ключа**, при нажатии кнопки **старт/стоп**, чтобы попытаться завести автомобиль, в это время требуется функция резервного запуска.

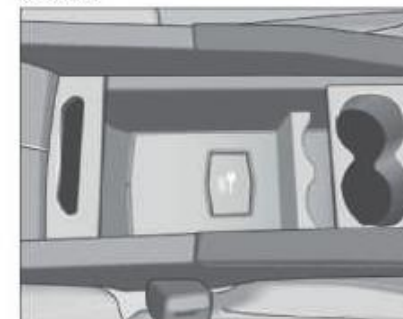

Нажмите педаль сцепления, передача находится в нейтральном положении (модели с механической коробкой передач) или нажмите педаль тормоза, переключите передачу на передачу **P** или **N** (модели с автоматической коробкой передач), поместите **смарт-ключ** в центральный подлокотник с логотипом аварийного запуска и нажмите кнопку **старт/стоп** для запуска двигателя.



**I** Сфера применения функции резервного пуска:

- Когда батареи смарт-ключа недостаточно, и батарея не может быть заменена вовремя.
- Когда автомобиль находится в зоне сильных помех сигнала, используйте функцию резервного запуска, чтобы отогнать автомобиль от этой зоны, и функция запуска без ключа может вернуться в нормальное состояние.

**A** Никогда не запускайте двигатель в течение длительного времени в плохо проветриваемых местах или закрытых помещениях. Из-за токсичных газов в выхлопных газах двигателя это может привести к тому, что люди впадают в кому или даже задыхаются до смерти.

**I** Когда батарея разряжена и не может запустить двигатель, попробуйте запустить двигатель через аккумулятор другого автомобиля с помощью соединительного кабеля.

**A** Никогда не запускайте двигатель, толкая автомобиль. Несоблюдение этого требования может привести к дорожно-транспортному происшествию. А несгоревший бензин попадает в каталитический нейтрализатор, что может вызвать пожар в автомобиле.

**+** Если двигатель не запускается 3 раза подряд, подождите 3 минуты и повторите попытку. Если двигатель по-прежнему не запускается после 5 последовательных запусков, немедленно обратитесь в дилерские центры BAIC для осмотра и ремонта.

**A** Никогда не оставляйте автомобиль без присмотра при работающем двигателе, чтобы избежать несчастных случаев.

**+** Если двигатель трудно запустить, стартер не должен работать непрерывно более 10 секунд при каждом запуске двигателя. Если двигатель не запускается, операцию запуска необходимо остановить, а подождать около 30 секунд, попробовать запустить снова, чтобы не вызвать перегрев, повреждение стартера и потерю аккумулятора.

**+** При температуре окружающей среды  $-10^{\circ}\text{C}$  или ниже время запуска двигателя может увеличиться. Поэтому все ненужное электрооборудование должно быть отключено при запуске.

## Выключите двигатель

Оснащенные моделями с механической коробкой передач, нажмите педаль сцепления, чтобы перевести рычаг переключения передач в нейтральное положение, включите стояночный тормоз, нажмите кнопку запуска/остановки без ключа один раз, двигатель заглохнет, отпустите педаль сцепления.

Оснащенный моделью с автоматической коробкой передач, нажмите педаль тормоза, остановите автомобиль, переключите передачу в положение N, включите стояночный тормоз, а затем переключите передачу в положение P. Нажмите кнопку запуска/остановки без ключа один раз, двигатель заглохнет, отпустите педаль тормоза.

**+** После работы с большой нагрузкой рекомендуется перед выключением огня несколько минут поработать на холостом ходу, чтобы система охлаждения могла продолжить работу по быстрому снижению температуры двигателя.

❑ После выключения двигателя вентилятор охлаждения может работать еще некоторое время. В это время при работе в моторном отсеке следует быть осторожным, чтобы не получить травму вентилятором.

#### Метод аварийного отключения двигателя

Нажмите педаль сцепления или педаль тормоза, нажмите кнопку запуска/остановки без ключа 2 раза подряд в течение 2 секунд или нажмите кнопку запуска/остановки более 2 секунд, что может привести к остановке двигателя.

⚠ Система помощи при вакууме не работает при выключенном двигателе, и требуется большое усилие, чтобы нажать на педаль тормоза, чтобы замедлить автомобиль.

⚠ Никогда не выключайте двигатель во время движения автомобиля! В противном случае это может привести к тому, что автомобиль потеряет управление, что приведет к аварии.

⚠ В случае аварии в транспортном средстве может произойти утечка топлива, и двигатель следует немедленно заглушить, чтобы предотвратить возгорание.

❑ Двигатель не должен долго простаивать, чтобы избежать утечки масла из нагнетателя.

⚠ Категорически запрещается использовать метод работы "ускорение – выключение – переключение нейтральной передачи накатом".

⚠ При работающем двигателе выхлопные газы содержат бесцветный и без запаха угарный газ, а вдыхание угарного газа может вызвать кому или удушье. Если в автомобиле чувствуется запах выделяемых газов, следует немедленно открыть окна для проветривания.

1 При замене масла или подъеме транспортного средства для других целей проверьте выхлопную систему. Если звук, издаваемый выхлопной системой, изменяется или какой-либо предмет ударяется о днище автомобиля во время движения, следует проверить выхлопную систему.

⚠ Избегайте запуска двигателя в гараже или в более закрытом помещении, за исключением случаев, когда автомобиль въезжает в гараж или выезжает из него. В противном случае выхлопные газы не смогут выйти, что вызовет серьезную опасность.

### Модели с автоматическими коробками передач \*



❑ Не устанавливайте шестерню на ведущую шестерню при работающем двигателе, а нажимайте на педаль тормоза, чтобы автомобиль оставался неподвижным в течение длительного времени. Когда требуется более длительная работа на холостом ходу, передачу следует переключить на передачу «Р» или передачу «N».



### Запуск и остановка автомобиля

1. Выжмите педаль тормоза до упора, переключите передачу в положение «Р» или «N» и запустите двигатель.

2. Нажмите на педаль тормоза, нажмите и удерживайте кнопку блокировки перед рукояткой рычага переключения передач, переключите передачу в положение «D» или «R», сначала отпустите электронный стояночный тормоз, затем отпустите педаль тормоза, медленно нажмите на педаль газа, автомобиль может трогаться с места.

3. При парковке нажмите на педаль тормоза, стабилизируйте автомобиль, включите стояночный тормоз и переключите передачу в положение «P».

**1** Когда включена функция автоматического отпускания стояночного тормоза, электронный стояночный тормоз можно автоматически отпустить, нажав педаль акселератора.

**1** Когда кнопка запуска/остановки без ключа переключается в режим «OFF» после остановки автомобиля, автомобиль может автоматически включить стояночный тормоз.

**1** Когда автоматическая система парковки находится в режиме ожидания, передача находится на передаче «D» или передаче «R», педаль тормоза нажимается во время движения, и после остановки транспортного средства система автоматической парковки переходит в состояние выполнения, то есть автоматически поддерживает состояние стояночного тормоза.

### Введение в снаряжение

#### Передача «P» (парковка)

Используется при парковке или запуске двигателя. Перед переключением передач на передачу «P» всегда убедитесь, что автомобиль полностью остановлен. При парковке эта передача может предотвратить скольжение.

#### Передача «R» (задний ход)

Используйте при движении задним ходом. Перед переключением передач на передачу «R» важно убедиться, что автомобиль полностью остановлен и двигатель работает на холостом ходу.

### Передача «N» (нейтральная)

Когда транспортному средству необходимо остановиться на короткое время, а двигатель работает на холостом ходу (например, в ожидании светофора), передачу можно переключить на передачу «N». При нахождении в положении передачи «N» коробка передач не блокируется. В этот момент необходимо нажать на педаль тормоза или включить стояночный тормоз, чтобы предотвратить пробуксовку.

**1** Если двигатель транспортного средства выходит из строя и не может быть запущен, для перевода прицепа на передачу «N»:

- Переключите кнопку запуска/остановки без ключа в режим «RUN» и включите передачу «N» в состоянии закрытия двери;
- Переключите кнопку запуска/остановки без ключа в режим «RUN» и после открытия двери коробка передач автоматически вернется на передачу «P». Еще раз включите передачу «N», чтобы включить «N».

**2** Не переключайтесь на передачу «N» во время движения автомобиля!

**2** Находясь на передаче «N» на прицепе, будьте внимательны к окружающей обстановке и, при необходимости, нажмите на педаль тормоза, чтобы избежать аварии!

### Передача «D» (ходовая передача)

В нормальном режиме вождения положение ручки переключения передач коробка передач автоматически переключается вверх или вниз в зависимости от частоты вращения двигателя и скорости автомобиля.

### Передача «M» (ручной режим)

При ускорении на обгон или движении в гору и под гору рекомендуется использовать передачу «M».

На ухабистых участках дороги, пандусах и других дорожных условиях рекомендуется использовать понижающую передачу «M».



**Передача «S» (спортивный режим)**

Приоритет отдается обеспечению мощности и ускорения автомобиля. Он подходит для ровных дорог с меньшим количеством транспортных средств и лучшими дорожными условиями.

**Переключение передач****Переключение передач на «P»**

Нажмите кнопку переключения передачи «P», чтобы переключить передачу на «P». В этот момент загорается индикатор «P».

**1** Передачи автоматически переключаются на «P» в следующих случаях:

- Когда автомобиль неподвижен, переключите кнопку запуска/остановки без ключа в режим «OFF».
- Когда автомобиль находится в неподвижном состоянии и передача включена в режим R/N/D/S/M, откройте дверь со стороны водителя.

**Кнопка разблокировки**

Кнопка разблокировки рычага переключения передач расположена на передней части рычага переключения передач, чтобы избежать случайного переключения в режим R/D и случайного переключения с P на другие передачи. При разблокировке ручки переключения передач нажмите кнопку разблокировки.

### Переключение шестерни на передачу R, N, D



При парковке, при выходе из передачи «Р» или переключении передачи на передачу R/N/D нажмите педаль тормоза и нажмите кнопку разблокировки.

Нажмите на ручку переключения передач в нужном направлении, при необходимости нажав за пределами точки действия давления. Отпустите ручку переключения передач, чтобы вернуться в среднее положение.

### Переключение передач на «S» (спортивный режим)



После переключения передач на передачу «D» нажмите ручку переключения передач влево, чтобы переключиться на передачу «S». В этот момент коробка передач активирует спортивный режим. Дисплей переключения передач комбинации приборов «S».

Нажмите ручку переключения передач вправо, чтобы выйти из передачи «S» (спортивный режим) и переключиться на передачу «D».

### Переключение передач на передачу «M» (ручной режим)



После переключения передач на передачу «S» нажмите вперед или потяните ручку переключения передач назад, чтобы переключиться на передачу «M» (ручной режим). В этот момент коробка передач активирует ручной режим. На комбинации приборов отображается выбранная передача, например, «M1».

Нажмите ручку переключения передач вправо, чтобы выйти из передачи «M» (ручной режим) и переключиться на передачу «D».

Для переключения передач в ручном режиме:

- Чтобы переключить пониженную передачу, потяните ручку переключения передач назад.
- Чтобы переключить высокую передачу, нажмите ручку переключения передач вперед.

**I** Переключение передач выполняется только на соответствующих оборотах и скоростях, например, когда частота вращения коленчатого вала двигателя высока и переключение на пониженную передачу не выполняется.

**⚠** Во время движения не переключайте внезапно передачу на передачу «R» или «P», иначе коробка передач будет повреждена, или даже произойдут аварии.

**I** Холодный двигатель имеет более высокую скорость при первом запуске, поэтому будьте осторожны при переключении передач на передачу «D» или «R» до того, как двигатель прогреется.

**1** Перед запуском двигателя убедитесь, что передача находится на передаче «Р» или «N», и никогда не пытайтесь запустить двигатель на другой передаче.

**1** Автомобиль запустит соответствующую программу переключения передач в соответствии с изменением сопротивления (например, тяга, подъем на длинные склоны и т. д.) и обеспечит большую мощность транспортному средству, переключившись на более низкую передачу, чтобы предотвратить частое переключение передач.

**1** Когда автомобиль останавливается, не увеличивайте частоту вращения двигателя, иначе это может привести к неожиданному движению автомобиля.

**1** При переключении передач с «N» на другие передачи оставляйте двигатель на холостом ходу.

### Как пользоваться автоматической коробкой передач

Следующая информация особенно важна для автомобилистов, которые не знакомы с транспортными средствами, оснащенными автоматическими коробками передач.

Двигатель может быть запущен только тогда, когда передача находится на передаче «Р» или «N».

Перед запуском двигателя следует нажать на педаль тормоза.

После переключения передачи на «D» или «R», если автомобиль находится в неподвижном состоянии, пожалуйста, не позволяйте двигателю работать на высоких оборотах.

Всегда включайте стояночный тормоз до тех пор, пока не будете готовы уехать в автомобиле, помня о том, что после выбора ходовой передачи автомобиль с автоматической коробкой передач будет медленно двигаться вперед или назад.

Не удерживайте автомобиль в неподвижном состоянии после того, как была выбрана ходовая передача и двигатель уже работает (если требуется более длительное время работы на холостом ходу, переключите передачу на «N»).

### Модели с механической коробкой передач: \*



После того, как ручка переключения передач будет включена в соответствующую передачу, на комбинации приборов отобразится информация о переключении на повышенную передачу.

### Описание передач

#### Передачи "1-6" (передняя передача):

При переключении на повышенную передачу переключайтесь с низкой передачи на высокую последовательно. При переключении на пониженную передачу переключайтесь с высокой передачи на низкую последовательно.

#### Передача «R» (задний ход):

При включении задним ходом на эту передачу, прежде чем включать передачу «R», обязательно убедитесь, что автомобиль полностью остановлен, а двигатель работает на холостом ходу.



### Запуск и остановка автомобиля

1. Проверьте и убедитесь, что рычаг МКПП находится в нейтральном положении;
2. Нажмите на педаль сцепления до конца, чтобы запустить двигатель;
3. Поставьте рычаг переключения передач на «1» или задний ход;
4. Медленно поднимите педаль сцепления, немного нажмите педаль акселератора, отпустите стояночный тормоз, и автомобиль может тронуться;
5. При остановке нажмите педаль тормоза, чтобы замедлить автомобиль, переключитесь на пониженную передачу в нужное время в соответствии со скоростью автомобиля, после остановки автомобиля включите стояночный тормоз и переведите рычаг переключения передач в нейтральное положение.

■ Скорость холодного двигателя выше при первом запуске, поэтому перед прогревом двигателя при включении передачи действуйте осторожно.

■ При переключении рычага переключения передач с нейтрального положения на другие передачи не нажимайте педаль акселератора.

■ При замедлении дополнительное тормозное усилие получается от двигателя за счет понижения передачи, что помогает поддерживать безопасную скорость и предотвращает перегрев тормозов при спуске.

■ Когда автомобиль движется, никогда не переходите на нейтральную полосу накатом.

■ При переключении передач обязательно нажимайте на педаль сцепления до конца, а после переключения на следующую передачу педаль сцепления следует медленно отпускать.

### Выключите заднюю передачу

1. Припаркуйте автомобиль устойчиво;
2. После нажатия на педаль сцепления примерно на 3 ~ 5 секунд включите ручку переключения передач в положение передачи «R»;
3. После включения передачи медленно отпустите педаль сцепления и нажмите педаль акселератора, отпустите стояночный тормоз, и автомобиль поедет задним ходом.

На этом этапе:

- Горит фонарь заднего хода.
- Система заднего вида заднего хода запускается автоматически и отображает изображение заднего хода в умной автомобильной машине.
- Парковочный радар активируется, и при приближении к препятствию поддается звуковой сигнал тревоги разной частоты.

### Режим вождения



Кнопка Старт/Стоп без ключа находится в режиме «RUN», нажмите кнопку экономичного режима ECO, вы можете переключиться в экономичный режим. Нажмите кнопку еще раз, вы можете вернуться в стандартный режим.

Переключитесь на передачу «S», чтобы перейти в Спортивный режим. Переключите передачу из положения «S», чтобы вернуться в стандартный режим.

Стандартный режим:

Комплексная динамика и экономичность автомобиля, подходящая для различных дорожных условий.

Экономичный режим:

Улучшает экономию топлива автомобиля, подходит для городских дорог, дорог с твердым покрытием.

Спортивный режим

Улучшайте динамику транспортного средства, отдавая приоритет обеспечению мощности и ускорения транспортного средства. Он подходит для ровных дорог с меньшим количеством транспортных средств и хорошими дорожными условиями.

**1** Автомобиль по умолчанию находится в стандартном режиме, если Вам нужно переключиться в другие режимы, пожалуйста, выберите в соответствии с реальной ситуацией.

## Меры предосторожности при парковке

**⚠** Никогда не паркуйте автомобиль рядом с легковоспламеняющимися и взрывоопасными материалами, чтобы не вызвать пожар.

**⚠** Для моделей с автоматической коробкой передач необходимо переключить передачу в положение передачи «Р». В противном случае транспортное средство может неожиданно сдвинуться с места, что приведет к аварии.

**⚠** Убедитесь, что стояночный тормоз надежен.

**⚠** Всегда носите ключ от автомобиля с собой при выходе из автомобиля. В противном случае те, кто останется в машине, могут по ошибке запустить двигатель или электрооборудование, что приведет к серьезным жертвам.

**⚠** Никогда не оставляйте детей или людей, за которыми нужно ухаживать, одних в машине! Несоблюдение этого требования может привести к удушью или непреднамеренному движению транспортного средства, что приведет к серьезным авариям.

**⚠** Категорически запрещается включать кондиционер или теплый воздух, чтобы оставаться в автомобиле в течение длительного времени, когда автомобиль остановлен и двигатель работает, в противном случае можно отравиться выхлопными газами автомобиля, что приведет к летальному исходу.

Никогда не паркуйте автомобиль на легковоспламеняющихся материалах, таких как опавшие листья или сено, иначе горячий двигатель или выхлопная труба могут воспламенить такие легковоспламеняющиеся материалы и вызвать пожар.

Не нажимайте долго на педаль акселератора, когда двигатель работает или припаркован. Несоблюдение этого требования может привести к перегреву двигателя или выхлопной системы, что приведет к возгоранию.

## Способ парковки

1. Остановите автомобиль, включите стояночный тормоз и убедитесь в надежности стояночного тормоза;
2. Для моделей с автоматической коробкой передач переключитесь на «Р»; для моделей с механической коробкой передач установите рукоятку переключения передач на соответствующую передачу (на ровном месте: нейтральная; на подъеме: 1-я; на спуске: задний ход) в соответствии с требованиями безопасности в парковочном положении;
3. Убедитесь, что все освещение и электрооборудование выключены, убедитесь, что люк на крыше (если он установлен) и стекла автомобиля закрыты, и заглушите двигатель.
4. Носите с собой ценные вещи и ключи от машины и запирайте все двери. Когда противоугонный индикатор на счетчике мигает низкочастотно, это означает, что противоугонная система активирована;
5. При парковке на пандусе, чтобы предотвратить выезд транспортного средства на дорогу при неожиданном движении, поверните руль согласно требованиям схемы. Упоры также применяются для подпирания колес при остановке на более крутых склонах.



**!** При парковке на скоростной дороге с бордюрными камнями поверните руль так, чтобы колеса были обращены к бордюрному камню.

**!** При остановке на подъеме с бордюрными камнями поворачивайте руль так, чтобы колеса были ориентированы в сторону от бордюрных камней.

**!** Когда передняя часть автомобиля обращена в гору или под гору, когда нет бордюрных камней, поверните руль так, чтобы колеса были обращены к обочине.

## Электроусилитель руля

Рулевое управление с электроусилителем (EPS) может оказывать помощь в рулевом управлении в различных условиях вождения в зависимости от скорости автомобиля и крутящего момента рулевого колеса в процессе рулевого управления транспортным средством, уменьшая помехи в системе рулевого управления, вызванные неровным дорожным покрытием. Это может не только уменьшить усилие маневрирования рулевого управления на низкой скорости, но и значительно улучшить устойчивость управляемости на высокой скорости.

При парковке или движении на очень низких скоростях, если рулевое колесо работает непрерывно много раз, система EPS снизит мощность рулевого управления, чтобы предотвратить перегрев системы, и управление рулевым колесом станет более трудоемким. Если эта операция продолжится, система рулевого управления с электроусилителем перейдет в режим защиты от перегрева, мощность будет снижена, а усилие руки будет постепенно увеличиваться, но сигнальная лампа неисправности электроусилителя руля не загорится. В этот момент рулевое управление должно быть остановлено до тех пор, пока температура не упадет, и ассистент автоматически возобновится.

При работающем двигателе индикатор неисправности системы рулевого управления с электроусилителем горит в течение  длительного времени, указывая на то, что система рулевого управления с электроусилителем работает неправильно. Пожалуйста, свяжитесь с автосалонном официального дилера BAIC, чтобы проверить систему рулевого управления с электроусилителем.

**!** При выходе из строя системы рулевого управления немедленно обратитесь в дилерские центры BAIC для осмотра и ремонта. Даже если Вы не почувствуете ничего необычного во время рулевого управления, могут возникнуть серьезные проблемы с системой, которые приведут к отказу рулевого управления и другим ситуациям.

**!** После замены рулевой колонки или рулевого механизма или после перестановки автомобиля необходимо откалибровать угол поворота EPS в центре, в противном случае произойдет нарушение центровки автомобиля и функция возврата не будет работать.

## Настройка режима

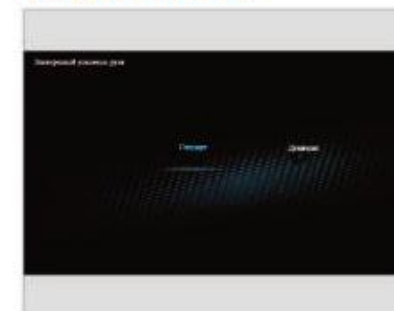

Эта модель оснащена двумя типами режимов гидроусилителя руля, стандартным и спортивным, и водитель может выбрать режим усилителя в соответствии со своими потребностями. Режим электронного гидроусилителя руля можно выбрать с помощью настроек автомобиля.



■ Для установки режима гидроусилителя руля должны быть соблюдены следующие условия:

- Система EPS работает нормально.
- Двигатель работает нормально.
- Скорость  $\leq 15$  км/ч.

## Тормозная система

Тормозная система в основном включает в себя:

- Дисковые тормоза на четыре колеса, с хорошей термической стабильностью.
- Двухконтурная гидравлика, если один масляный контур выходит из строя, другой масляный контур все еще может тормозить на обоих колесах.
- Вакуумный усилитель, который использует вакуум двигателя для уменьшения усилия на педали тормоза.
- Тормозная антиблокировочная система (ABS) по-прежнему может сохранять хорошую курсовую устойчивость во время экстренного торможения.
- Электронное распределение тормозного усилия (EBD), которое автоматически регулирует коэффициент распределения тормозных усилий передней и задней оси, повышает эффективность торможения.
- Электронная система стабилизации (ESP), которая может улучшить устойчивость автомобиля при движении.
- Электронный стояночный тормоз (EPB), гарантирующий надежные результаты парковки.

■ При спуске с длинных холмов постоянное использование тормоза приведет к накоплению им тепла, тем самым снижая эффективность тормоза. В это время его следует переключить на более низкую передачу, используя двигатель для облегчения торможения. Если Вы хотите увеличить тормозное усилие, не тормозите непрерывно, а применяйте прерывистое торможение.

■ Не нажимайте резко на педаль тормоза часто, иначе это ускорит износ тормозных колодок.

■ После того, как автомобиль войдет в воду, Вы должны проверить эффект торможения, умеренно нажать на педаль тормоза и почувствовать, нормально ли торможение. Если есть отклонение от нормы, при условии обеспечения безопасности, вы можете часто нажимать на педаль тормоза, чтобы просушить тормоз, пока он не придет в нормальное состояние.

■ Когда автомобиль движется нормально, не ставьте ноги на педаль тормоза по привычке, иначе Вы непреднамеренно нажмете на педаль тормоза и вызовете перегрев тормоза, что приведет к снижению эффективности тормоза, сокращению срока службы тормозной колодки и увеличению расхода топлива автомобиля. Постоянное включение стоп-сигналов также приведет к тому, что водитель сзади неправильно оценит дорожные условия впереди.

■ В процессе вождения автомобиля, если двигатель выключен, не используйте несколько непрерывных точечных тормозов, иначе это приведет к уменьшению вакуума вакуумного усилителя, и тогда необходимо приложить много усилий, чтобы непрерывно нажимать на педаль тормоза, чтобы замедлиться и остановиться.

Во время движения следите за тем, чтобы от других транспортных средств соблюдалось достаточное расстояние, чтобы обеспечить достаточное время реакции и тормозной путь при срочном торможении.

### Факторы, влияющие на тормозной эффект

#### 1. Износ

Износ тормозных колодок во многом зависит от условий эксплуатации и стиля вождения, особенно для тех транспортных средств, которые часто находятся в городском потоке и ездят на небольшие расстояния или в спортивном режиме. Поэтому необходимо проверять толщину тормозных колодок в пределах заданных интервалов технического обслуживания.

#### 2. Мокрые или соленые дороги

Мокрые дороги: при движении в стоячей воде или сильном дожде, или после мойки автомобиля, в результате чего тормозные диски и тормозные колодки намокают или замерзают при низких температурах зимой, эффективность торможения будет снижена, и необходимо несколько раз слегка нажать на педаль тормоза, чтобы высушить тормоза и восстановить работоспособность.

Дорога после разбрасывания соли: при движении по засоленной дороге, если тормоз не используется в течение длительного времени, на тормозном диске и тормозных колодках будет слой соли, и эффективность торможения будет снижена, и необходимо несколько раз слегка нажать на педаль тормоза, чтобы удалить слой соли на тормозном диске и тормозной колодке.

#### 3. Горная среда

Из-за длинного горного склона в горной среде, высокой частоты использования тормозов, длительного времени и частой непрерывной работы в условиях высокоинтенсивного торможения эти факторы ухудшат эффективность торможения. Поэтому, когда автомобиль едет под гору, никогда не двигайтесь накатом на нейтральной полосе и избегайте частых торможений. Старайтесь использовать пониженную передачу для управления скоростью автомобиля с помощью вспомогательного торможения двигателем, что может снизить интенсивность работы колесных тормозов и снизить температуру тормозов. При использовании вспомогательного торможения двигателя, чем ниже шестерня трансмиссии, тем выше частота вращения двигателя, тем больше создаваемая сила сопротивления и тем очевиднее эффект торможения.

#### 4. Высокогорная среда

Из-за разреженного воздуха и низкого давления воздуха в районе плато вакуумная помощь при торможении станет меньше, поэтому при торможении в районе плато необходимо прикладывать большее усилие на педаль тормоза. Когда требуется торможение, не используйте метод точечного торможения для нажатия педали тормоза, а держите ногу на педали тормоза, чтобы обеспечить эффективность торможения, контролируя усилие педали тормоза.

#### 5. Снежная и ледяная погода

Из-за низкого коэффициента трения ледовых и снежных дорог тормозной путь будет значительно увеличен при торможении, а тормозной путь будет увеличиваться с увеличением скорости транспортного средства. Поэтому особое внимание следует уделять контролю скорости при движении по ледовым и снежным дорогам и поддержанию большого безопасного расстояния от переднего автомобиля и боковых транспортных средств.

Нейтральное скольжение запрещено при движении по снегу и льду.

#### 6. Ржавчина на поверхности тормозного диска

Если автомобиль припаркован в течение длительного времени, тормозные диски могут казаться ржавыми, а тормозные колодки могут казаться грязными. Рекомендуется ехать на низкой скорости и несколько раз тормозить, чтобы очистить тормозные диски перед официальным вождением.



## 7. Неисправность тормозной системы

Если вы заметили резкое увеличение тормозного пути или более длительный ход педали, возможно, неисправность тормозной системы. Стиль вождения должен быть отрегулирован при обеспечении безопасности, и при торможении следует приложить больше усилия к педали тормоза при движении на низкой скорости до ближайшего автосалона официального дилера BAIC.

**⚠** Когда автомобиль полностью теряет тормоз, не садитесь за руль принудительно. В это время Вы должны безопасно остановиться, обратиться к официальному дилеру BAIC и дожидаться спасения.

## 8. Тормоза перегреваются

Когда торможение не требуется, не ставьте ногу на педаль тормоза, а сделайте так, чтобы тормоз «проскальзывал», иначе это приведет к перегреву тормоза, снижению эффективности торможения, увеличению тормозного пути и увеличению износа тормозных колодок и тормозных дисков.

## Индикатор износа тормозов

Тормозные колодки оснащены звуковыми подсказками об износе. Если Вы слышите пронзительный визг или царапающий звук при нажатии на педаль тормоза во время движения (это отличается от сжатия тормозов, которое обычно вызывается пылью на тормозной поверхности при легком торможении), это указывает на то, что тормозные колодки необходимо заменить.

## Гидравлическая тормозная система

Гидравлическая тормозная система передает давление жидкости на тормоза по двойному контуру. Если один из циклов выйдет из строя, другой продолжит работать. В это время Вы должны ехать в ближайший автосалон официального дилера BAIC на низкой скорости, чтобы обеспечить безопасность. Для торможения в этом случае нужно приложить большее усилие к педалям.

## Сигнальная лампа неисправности тормозной системы

Если во время движения горит индикатор неисправности  тормозной системы, это означает, что тормозная система неисправна. В это время необходимо проверить уровень тормозной жидкости. Если уровень тормозной жидкости в норме, в тормозной системе есть еще одна неисправность. В это время следует безопасно немедленно остановиться и обратиться в автосалон официального дилера BAIC для осмотра, ремонта.

## Антиблокировочная тормозная система ABS

Антиблокировочная система ABS предотвращает блокировку колес при торможении, что помогает водителям лучше контролировать направление движения автомобиля и уменьшает явление бокового скольжения автомобиля при торможении на скользкой дороге.

## Сигнальная лампа неисправности ABS

Если во время движения горит  индикатор неисправности ABS, это означает, что система ABS неисправна. В это время вам следует ехать на низкой скорости в ближайший специальный дилерский центр BAIC для технического обслуживания.

## Как работает антиблокировочная тормозная система ABS

Когда система ABS функционирует, Вы можете почувствовать дрожание педали тормоза и одновременно услышать звук «щелчка», что является нормальным явлением и не указывает на неисправность.

При экстренном торможении никогда не отпускайте педаль тормоза, пока автомобиль не остановится или не окажется вне опасности (это крайне важно!). Нельзя многократно нажимать на педаль тормоза, иначе ABS перестанет работать, и может увеличить тормозной путь.

Если дорожное покрытие скользкое, система ABS будет активирована даже при легком нажатии на педаль тормоза, чтобы водитель мог получить информацию о характеристиках дороги путем торможения, а затем скорректировать свой стиль вождения.

**⚡** Чтобы получить максимально короткий тормозной путь и устойчивость торможения, педаль тормоза следует нажимать как можно сильнее.



После выхода из строя системы ABS обычная тормозная система автомобиля все еще может работать нормально, но без функции антиблокировки колес тормозной путь в некоторых случаях может быть соответственно длиннее.

Функции антиблокировочной тормозной системы ABS имеют определенные ограничения. Развитие хороших привычек вождения является основной гарантией безопасного вождения, не относитесь к этому легкомысленно во время вождения, потому что вы оснащены системой ABS.

### Электронная система распределения тормозного усилия EBD

Электронная система распределения тормозного усилия EBD автоматически регулирует коэффициент распределения тормозных усилий передней и задней оси, повышает эффективность торможения, в определенной степени сокращает тормозной путь и улучшает устойчивость при торможении с помощью ABS.

### Система помощи при трогании с места на подъеме

Когда автомобиль находится на холме, функция помощи при трогании с места предотвращает пробуксовку автомобиля, когда водитель отпускает педаль тормоза, задерживая сброс давления в магистрали тормозной системы. У водителя есть 1,5 секунды, чтобы переместить ногу с педали тормоза на педаль акселератора и тронуться с места. Если транспортное средство соскальзывает вбок во время работы по оказанию помощи при трогании с места, давление в тормозной магистрали немедленно сбрасывается, чтобы обеспечить управляемость транспортного средства. Система помощи при трогании с места работает в паре с функцией старт-стоп двигателя.

### Электронный стояночный тормоз (EPB)

Вручную отпустите или включите электронный стояночный тормоз



Кнопка запуска/остановки без ключа находится в режиме «RUN», а парковка заблокирована. Нажмите на педаль тормоза и нажмите переключатель электронного стояночного тормоза вниз (P), чтобы отпустить электронный стояночный тормоз. В это время контрольная лампа электронного выключателя стояночного тормоза (1) выключена, а контрольная лампа стояночного тормоза на комбинированном (P) приборе выключена.

Когда автомобиль припаркован и кнопка старт/стоп без ключа находится в режиме «RUN», стоянка разблокирована и электронный стояночный тормоз включен (P), потянув вверх выключатель электронного стояночного тормоза. Загорается индикатор электронного выключателя стояночного тормоза (1), а индикатор стояночного тормоза на комбинации приборов (P) загорается электрически.

### Автоматическое высвобождение или применение электронной парковки

Кнопка запуска/остановки без ключа в режиме «RUN», парковка зажата, ремень безопасности водителя пристегнут, все двери закрыты, положение передачи находится на передаче «D» или «R» (нет необходимости управлять электронным выключателем стояночного тормоза), нажмите педаль акселератора, и электронный стояночный тормоз автоматически опущен. В это время контрольная лампа электронного выключателя стояночного тормоза (1) выключена, а контрольная лампа стояночного тормоза на комбинированном (P) приборе выключена.

Когда кнопка Старт/Стоп без ключа переключается в режим «OFF» после остановки автомобиля, стояночный тормоз может быть включен автоматически. В это время загорается контрольная лампа электронного выключателя стояночного тормоза ① и горит контрольная лампа стояночного тормоза на (P) комбинированном приборе.

### Автоматическая система парковки (AVH)



Автоматическая система парковки AVH помогает автомобилю сохранять неподвижное состояние в любом стационарном состоянии. Водителю не нужно держать автомобиль неподвижным, но он всегда нажимает на педаль тормоза.

### В режиме ожидания

Кнопка запуска/остановки без ключа расположена в режиме «RUN», закройте все двери, пристегните ремень безопасности водителя, нажмите кнопку автоматической парковки (A) и функция автоматической парковки будет включена и переведена в режим ожидания. В это время загорается индикатор автоматического парковочного выключателя ①.

### Исполнение

В режиме ожидания AVH передача находится на передаче «D», педаль тормоза нажимается во время движения, и после остановки автомобиля AVH переходит в состояние выполнения, то есть автоматически поддерживает состояние стояночного тормоза. В это время индикатор автоматического парковочного выключателя ① продолжает гореть, а автоматический индикатор парковки на (A) комбинации приборов.

### Автоматическая разблокировка

Когда AVH находится на передаче «D» или «R» и педаль акселератора нажата, AVH автоматически разблокируется, а стояночный тормоз автоматически отключается. В это время индикатор автоматического парковочного выключателя ① продолжает гореть, а автоматический индикатор парковки на (A) комбинации приборов.

⚠ Находясь в состоянии стояночного тормоза, не нажимайте быстро педаль акселератора, иначе это сократит срок службы электронной системы парковки.

⚠ Функцию автоматического освобождения электронной парковки, которая сократит срок службы парковочной системы, рекомендуется использовать только в начале рампы.

⚠ После остановки автомобиля с автоматической коробкой передач следует сначала включить стояночный тормоз, а затем переключить передачу в положение передачи «P».



▲ Обязательно убедитесь, что водитель пристегнут ремнем безопасности, и убедитесь, что дверь закрыта, в противном случае функция автоматической разблокировки электронной парковки не может быть достигнута.

▲ Если педаль тормоза не нажата, нажмите на электронный стояночный выключатель, и стояночный тормоз не будет опущен. На дисплее комбинации приборов появляется сообщение «Пожалуйста, нажмите на тормоза, чтобы освободить электронную парковку».

▲ В некоторых особых случаях, если электронный стояночный тормоз не требуется для парковки, электронный парковочный выключатель можно нажать вниз перед выключением кнопки старт/стоп, и автомобиль не будет выключен более чем на 3 секунды одновременно, тогда транспортное средство не будет выполнять стояночный тормоз.

### Система спуска с крутого холма (HDC)

Система спуска с крутого холма (HDC) помогает водителю активно тормозить автомобиль во время спуска (уклон до 50%), гарантируя, что водитель может безопасно и с постоянной скоростью спускаться по крутым склонам.

■ Функция HDC по умолчанию отключена, и если вам нужно включить функцию HDC после перезагрузки автомобиля, Вам нужно нажать переключатель HDC.

### Включение/Выключение системы спуска с крутого холма (HDC)



Когда скорость автомобиля меньше или равна 35 км/ч, нажмите переключатель спуска с крутого холма, чтобы перевести функцию спуска с крутого холма в режим ожидания. Горит контрольная лампа переключателя крутого наклона и медленного спуска, а также горит зеленая контрольная лампа прибора.

В режиме ожидания HDC, когда передача включена на переднюю передачу, а транспортное средство движется под гору (передняя часть транспортного средства вниз), транспортное средство может поддерживать текущую скорость (скорость больше или равна 8 км/ч и меньше или равна 35 км/ч) под уклон без того, чтобы водитель применял тормоза или ускорялся. В это время на счетчике мигает зеленый индикатор. Водитель может изменять скорость транспортного средства, нажимая на тормоза или ускоряясь.

В режиме ожидания HDC, когда скорость превышает или равна 60 км/ч, функция HDC автоматически отключается, а зеленый индикатор на приборе и контрольная лампа на переключателе HDC гаснут.

Водитель снова нажимает переключатель HDC, чтобы отключить функцию крутого наклона и медленного спуска. Зеленый индикатор на приборе и контрольная лампа на переключателе HDC выключены.



## Гидравлическая система помощи при торможении

В случае быстрого, но недостаточного нажатия на педаль тормоза давление в тормозной магистрали увеличивается за счет активного наддува ESP. Поскольку тормозное давление увеличивается до уровня вмешательства ABS, тормозной путь сокращается. Функция может быть запущена в любом состоянии движения и режиме.

## Гидравлический усилитель тормозов

Когда контроллер ESP обнаруживает недостаточную степень вакуума с помощью датчика степени вакуума (например, большая высота, холодный запуск двигателя), контроллер ESP активно увеличивает давление в тормозной магистрали, приводя в действие двигатель, чтобы компенсировать временный дефицит вакуума.

Когда вмешивается функция гидравлического вспомогательного торможения, Вы можете почувствовать, как трясется педаль тормоза, и услышать звук щелчка, что является нормальным явлением.

## Электронная система стабилизации ESP

Электронная система стабилизации ESP может улучшить устойчивость автомобиля при движении, например, при ускорении и движении в поворотах, она может снизить опасность бокового скольжения автомобиля.

Система ESP включает в себя антиблокировочную тормозную систему (ABS), электронное распределение тормозного усилия (EBD), систему экстренного торможения (EBA) и антипробуксовочную систему (TCS).

ESP работает только при работающем двигателе.

В особых случаях функцию ESP следует отключить, например:

- Когда транспортное средство движется с цепями противоскольжения.
- Когда автомобиль едет по глубокому снегу или мягкой дороге.
- Транспортное средство застряло на грязном участке, когда ему нужно двигаться туда-сюда.





## Индикаторная лампочка ESP

Если индикатор ESP мигает во время движения , это означает, что система ESP в данный момент выполняет стабильную регулировку.

Если индикатор ESP продолжает гореть  во время движения, это означает, что система ESP неисправна. Автомобилу следует на низкой скорости доехать до ближайшего специального дилерского центра BAIC для технического обслуживания.

## Функция ESP выключена



Каждый раз, когда Вы запускаете двигатель, функция ESP включается автоматически. Нажмите кнопку ESP выкл , чтобы выключить функцию ESP, при этом на комбинации приборов загорится  индикатор ESP выкл. Нажмите кнопку ESP off еще раз , чтобы включить функцию ESP, и индикатор выключения ESP на комбинации приборов выключится OFF  погашены.

⚠ Электронная система стабилизации (ESP) имеет определенные ограничения на контроль устойчивости при движении транспортного средства, даже если транспортное средство имеет электронную систему стабилизации (ESP), стиль вождения должен быть скорректирован в любое время в соответствии с дорожными условиями и условиями движения. Это особенно важно при движении по скользким и мокрым поверхностям. Не рискуйте за рулем, потому что эта система улучшает устойчивость автомобиля, иначе есть риск несчастных случаев!

### Круиз-контроль \*

Система автомобильного круиз-контроля — это система, которая использует электронные программы для управления дроссельной заслонкой, чтобы автомобиль автоматически поддерживал фиксированную скорость. После использования функции круиз-контроля на шоссе на дальние расстояния водителю не нужно нажимать на педаль акселератора, и автомобиль может продолжать движение с заданной скоростью, тем самым снижая утомляемость вождения и повышая комфорт вождения.

Условия управления круиз-контролем:

- Круиз-контроль от 40 км/ч до 130 км/ч эффективен, а скорость не находится в этом диапазоне, и войти в круиз-контроль невозможно.
- Рукоятка переключения передач находится на передаче «D» (автоматическая коробка передач) или выше 3 передачи (механическая коробка передач).
- Никакие условия, вызывающие выход из круиза (например, нажатие на педаль тормоза), не выполняются.
- Должна быть выбрана функция круиз-контроля.

⚠ Не используйте круиз-контроль в экстремальных погодных условиях (например, при тумане, дожде, снеге, граде и т. д.), скользких дорогах, крутых склонах или поворотах, чтобы не потерять контроль над автомобилем и не стать причиной несчастных случаев.

⚠ Установленная крейсерская скорость и расстояние от впереди идущего автомобиля должны быть адаптированы к условиям движения в то время, а система круиз-контроля является только системой помощи при вождении и должна использоваться с осторожностью.

⚠ Система круиз-контроля должна быть вовремя выключена после использования.

### Ручка круиз-контроля

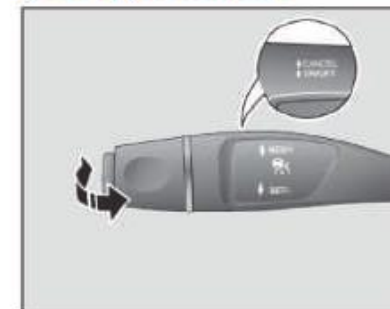

CANCEL (тянет рычаг круиз-контроля в сторону плоскости рулевого колеса): Поднимите текущий круиз-контроль; ON/OFF (вертикальный джойстик круиз-контроля, выталкивающий наружу): Включите или выключите круиз-контроль.

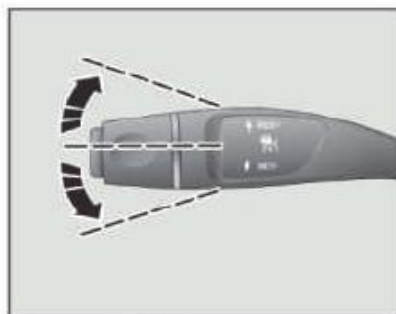

Передача RES/+ (переключение вверх джойстика круиз-контроля): Сброс круиз-контроля/увеличение скорости круиз-контроля;

Передача SET/- (переключение вниз джойстика круиз-контроля): Установка скорости круиз-контроля/снижение скорости круиз-контроля.

### Стартовый круиз-контроль



1. Переведите рычаг круиз-контроля в положение ON/OFF (нажмите рычаг круиз-контроля наружу в плоскости вертикального рулевого колеса), чтобы включить функцию круиз-контроля, в этот момент загорится белый индикатор круиз-контроля в комбинации  приборов;

2. Увеличьте скорость автомобиля до начальной скорости круиз-контроля (не менее 40 км/ч);

3. Включите рычаг круиз-контроля на передачу SET/- (наберите рычаг круиз-контроля вниз), чтобы настроить автомобиль на крейсерскую скорость на текущей скорости, и в это время загорится зеленый индикатор круиз-контроля на комбинации  приборов. Если рычаг круиз-контроля переведен на передачу RES/+ (наберите рычаг круиз-контроля вверх) без очистки памяти скорости, последний круиз памяти будет восстановлен;

4. Отпустите педаль акселератора, и автомобиль перейдет в состояние круиз-контроля.

### Снизить скорость круиз-контроля



В круиз-контроле переведите рычаг круиз-контроля на передачу SET/-, что может снизить крейсерскую скорость:

1. Переведите рычаг круиз-контроля в положение SET/- (переключите рычаг круиз-контроля вниз) и отпустите его, чтобы уменьшить целевую скорость круиз-контроля на 2 км/ч;



2. Включите рычаг круиз-контроля на SET/- передачу (уменьшите рычаг круиз-контроля) и удерживайте, скорость продолжает снижаться, но не ниже 40 км/ч, отпустите рычаг управления, круиз-контроль будет достигнут в соответствии с новой установленной скоростью.

### Увеличение скорости круиз-контроля



В круиз-контроле переведите рычаг круиз-контроля на передачу RES/+, что может увеличить крейсерскую скорость:

1. Включите рычаг круиз-контроля на передачу RES/+ (переключите рычаг вверх) и отпустите, крейсерская целевая скорость увеличится на 2 км/ч;

2. Включите рычаг круиз-контроля на передачу RES/+ (наберите рычаг круиз-контроля вверх) и удерживайте, скорость продолжает увеличиваться, но не выше 130 км/ч, отпустите рычаг управления, и автоматический круиз-контроль будет реализован в соответствии с вновь установленной скоростью.

### Обгон

Когда Вам нужно совершить обгон, нажмите педаль акселератора, чтобы разогнаться и превысить крейсерскую скорость (как при обычном обгоне). Отпустив педаль акселератора, транспортное средство постепенно вернется к ранее установленной скорости круиз-контроля.

### Приостановка круиз-контроля



Следующие четыре операции временно отменяют текущий круиз-контроль, но память скорости не сотрется, а загорится белый индикатор круиз-контроля в комбинации приборов.

- Нажмите на педаль тормоза.
- Переключите передачу коробки передач в положение N.

- Переведите рычаг круиз-контроля в положение CANCEL (потяните рычаг круиз-контроля к плоскости рулевого колеса).

- Когда ESP работает.

### Возобновить круиз-контроль

После временного отключения круиз-контроля, когда скорость превысит 40 км/ч, переведите джойстик круиз-контроля с фиксированной скоростью в положение RES/+ передача (поверните джойстик круиз-контроля с фиксированной скоростью вверх), загорится зеленый индикатор круиз-контроля комбинированного прибора, и скорость восстановится до значения последней заданной скорости круиза, и скорость сохраняется. Переведите рычаг круиз-контроля в положение SET/- (поверните рычаг круиз-контроля вниз) и двигайтесь с текущей скоростью.

### Выключите круиз-контроль



Когда функция круиз-контроля включена, переведите джойстик круиз-контроля на передачу ON/OFF (вертикальная плоскость рулевого колеса направлена наружу джойстика круиз-контроля) и выйдите из режима круиз-контроля. В это время зеленый индикатор круиз-контроля комбинированного прибора погаснет.

### Адаптивный круиз-контроль (ACC)

Функция адаптивного круиз-контроля (ACC) заключается в использовании радара миллиметрового диапазона для определения относительного расстояния и относительной скорости транспортного средства перед транспортным средством на основе традиционного круиз-контроля, а также активного контроля скорости движения транспортного средства для достижения цели автоматического следования за круизом. В зависимости от наличия впереди автомобиля система может автоматически переключаться между круиз-контролем с фиксированной скоростью и круиз-контролем следования.

С помощью адаптивного круиз-контроля Вы можете совершить круиз впереди идущим автомобилем в диапазоне 0 ~ 150 км/ч и круиз с впереди идущим автомобилем в диапазоне 30 ~ 150 км/ч. Также Вы можете установить временное расстояние между Вашим автомобилем и впереди идущим автомобилем.

Буксировочные прицепы могут снизить динамические характеристики системы ACC.

ACC - это не система безопасности, детектор препятствий или система предупреждения о столкновении, а система комфорта, в которой водитель должен постоянно контролировать транспортное средство и брать на себя полную ответственность за транспортное средство.

Функция ACC может помочь водителю, но не может его заменить. Даже когда система ACC активирована, водитель должен вести машину с осторожностью и соблюдать правила дорожного движения.

Система ACC может привести к автоматическому выходу транспортного средства после короткой остановки, в течение которого водитель должен убедиться в отсутствии препятствий или других участников движения непосредственно перед транспортным средством.



Из-за сложной дорожной обстановки, включающей движение в реальном времени, дороги и погоду, радар не может обеспечить правильное обнаружение в любых условиях. Выключайте функцию ACC в плохих ситуациях и водите машину с осторожностью.

В условиях, когда на электромагнитные волны, излучаемые радаром миллиметровых волн, оказывается сильное отражающее действие (например, на многоэтажных парковках, в туннелях и т.д.), производительность радара может значительно снизиться, поэтому, пожалуйста, отмените или выключите ACC.

Водитель должен отрегулировать дистанцию следования и настроить систему ACC в соответствии с движением транспорта впереди и текущими погодными условиями (например, дождь, снег и т.д.). Водителю необходимо следить за транспортным средством в режиме реального времени и обеспечивать безопасность транспортного средства.

Никогда не используйте систему ACC в экстремальных погодных условиях, таких как туман, дождь, снег, град и т. д., скользкие дороги, крутые склоны или повороты.

Система ACC подходит для использования на автомагистралях и дорогах в хорошем состоянии, а не для использования на сложных городских дорогах или горных дорогах.

В некоторых случаях (относительная скорость впереди идущего автомобиля слишком велика, слишком быстрая смена полосы движения, слишком маленькая дистанция безопасности и т. д.) система не успевает снизить относительную скорость. В этом случае водителю нужно реагировать соответствующим образом.

Когда система ACC закрывает или неправильно работает с камерой, это приводит к определенному снижению производительности.

Система ACC может применять около 40% тормозного усилия тормозной способности транспортного средства, после включения системы ACC, если она находится слишком близко к впереди идущему транспортному средству, она вызовет сигнал тревоги запроса на поглощение, в то время как комбинация приборов выдает непрерывный сигнал тревоги. Водитель должен немедленно взять на себя управление транспортным средством, принять меры по предотвращению столкновений и избежать опасности.

Система ACC не может выдавать звуковые или визуальные предупреждения в любой ситуации. Соблюдение дистанции до впереди идущего автомобиля является обязанностью водителя. Водители должны соблюдать надлежащую дистанцию в зависимости от условий окружающей среды.

Во время работы системы ACC, если водитель нажмет педаль акселератора, автомобиль перейдет к водителю. Функция дистанционного управления системы ACC будет подавлена.

Система ACC работает только против транспортных средств, движущихся в одном направлении перед этой полосой, против встречного, бокового перехода, неподвижных или медленно движущихся транспортных средств, пешеходов, животных и других объектов на дороге.

Если расстояние между транспортным средством ACC и транспортным средством, находящимся на соседней полосе, слишком мало (или транспортное средство, находящееся на соседней полосе, находится слишком близко к полосе движения транспортного средства ACC), вполне вероятно, что система ACC реагирует на это транспортное средство и тормозит.



⚠ Никогда не используйте систему ACC при движении по бездорожью или грунтовым дорогам, используйте систему ACC только на дорогах с твердым покрытием.

⚠ Если впереди идущий автомобиль внезапно тормозит (аварийная остановка), это приведет к тому, что система ACC не сможет реагировать или слишком медленно отреагирует на впереди идущий автомобиль, что приведет к риску слишком позднего торможения. В этом случае водитель не получит запрос на поглощение.

⚠ Система ACC подвержена ограничениям радарного датчика, и система может излишне тормозить или не тормозить при необходимости, поэтому водитель несет ответственность за то, чтобы взять на себя инициативу по торможению в случае немедленного торможения.

⚠ С учетом соображений безопасности система ACC не может быть активирована, если функция ESP не включена.

⚠ Радарные датчики установлены в передней части автомобиля. Следует отметить, что поле зрения датчика нельзя затемнять или портить, иначе это будет мешать его работе. Особенно, когда снег полностью покрывает датчик, это приведет к выходу системы. Система передаст водителю сообщение о выходе из системы через прибор.

⚠ Интерфейс прибора не может отображать состояние системы ACC и связанную с ним информацию о тревоге во время процесса переключения темы, пожалуйста, следите за транспортным средством и дорожными условиями и при необходимости своевременно возьмите на себя управление транспортным средством.

⚠ Когда солнце сильное или водитель носит солнцезащитные очки, может быть трудно увидеть информацию на датчике. Когда окна открыты, может быть трудно услышать звуковой сигнал, издаваемый прибором при движении на высокой скорости или когда автомобильная развлекательная система слишком громкая. Водитель должен всегда обращать внимание на состояние вождения транспортного средства и информацию о состоянии дороги, а также вовремя брать на себя управление транспортным средством.

⚠ Когда адаптивная круизная система активирована, прибор показывает положение транспортного средства на передней и соседних полосах, которое может отличаться от фактической ситуации, и вы должны поддерживать наблюдение за транспортным средством и реальной дорогой в режиме реального времени и брать на себя полную ответственность за поддержание безопасного вождения.

## Проблемы обнаружения

Радар может не обнаружить целевой автомобиль или обнаружить его с опозданием в следующих ситуациях:

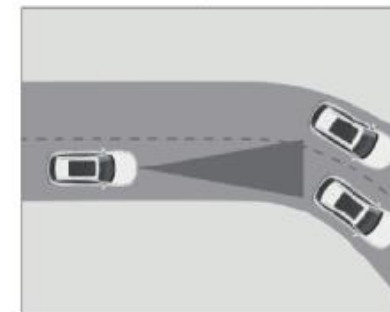

### 1. Ездите по поворотам

Когда транспортное средство движется через поворот, радар может не обнаружить транспортное средство перед полосой движения или обнаружить транспортное средство на соседней полосе.

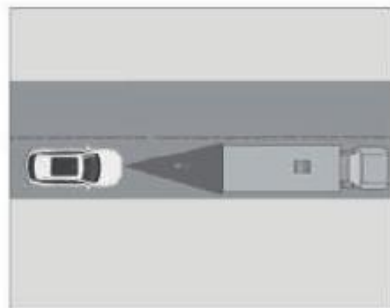

### 2. Узкий автомобиль впереди

Радар может быть не в состоянии обнаружить узкие транспортные средства, такие как мотоциклы и велосипеды.

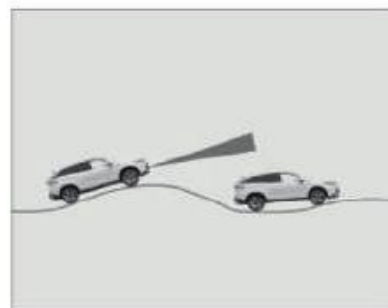

### 3. Рампы

Когда транспортное средство въезжает на рампу, радар может быть не в состоянии обнаружить впереди идущее транспортное средство.

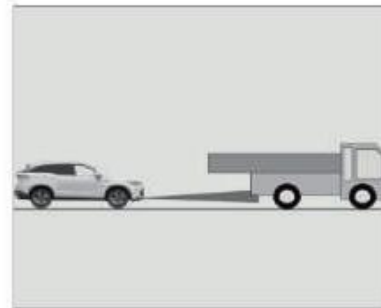

### 4. Транспортные средства, оборудованные специальными грузами/оборудованием

Радар не может обнаруживать предметы или аксессуары, загруженные на транспортное средство спереди, за пределами его кузова, задней части, крыши. Если впереди идущий автомобиль оборудован любым из этих специальных элементов или аксессуаров, то при обгоне такого автомобиля водителю следует сохранять бдительность и, при необходимости, принять экстренные меры и временно отключить функцию АСС.

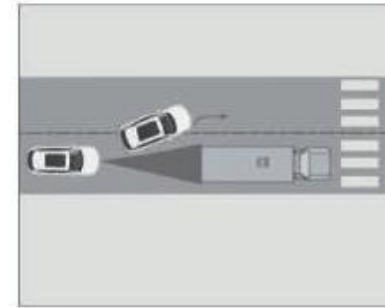

### 5. Впереди неподвижное транспортное средство

Радар не распознает неподвижные автомобили впереди.



#### 6. Проезд по туннелю

Радарный датчик не может работать должным образом, когда транспортное средство движется по туннелю, поэтому транспортное средство не должно использовать эту функцию при движении по туннелю.

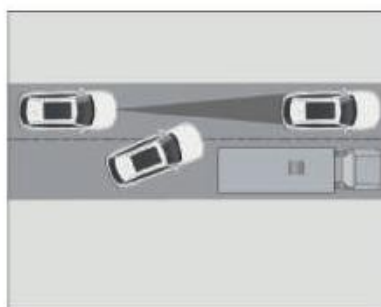

#### 7. Другие транспортные средства меняют полосу движения

Когда транспортное средство, находящееся на соседней полосе, сливается с вашей полосой движения, если транспортное средство не попадает в переднюю зону обнаружения, радарный датчик может не обнаружить транспортное средство, что приведет к задержке отклика АСС.

**I** Приведенные выше примеры не являются исчерпывающими для всех ситуаций, влияющих на нормальную работу АСС, пожалуйста, всегда водите машину с осторожностью.

**I** Буксировка прицепов может снизить динамические характеристики АСС. Структурные изменения транспортных средств (например, снижение высоты шасси, замена монтажной пластины передней пластины и т. д.) могут снизить производительность АСС или даже сделать АСС непригодным для использования.

**I** Во время работы АСС система торможения может издавать звуки. Это явление является нормальным, и вы можете использовать его с уверенностью.

**I** Система АСС может привести к торможению автомобиля во время работы, когда торможение не требуется, или когда вы не собираетесь тормозить. Это может быть вызвано обнаружением транспортных средств или объектов на соседних полосах движения, особенно на поворотах.

**I** Функция АСС не охватывает все сценарии вождения и дорожные условия. Даже когда АСС активирован, водитель должен ездить с осторожностью и соблюдать правила дорожного движения, водитель должен постоянно контролировать транспортное средство и нести полную ответственность за транспортное средство.



## Системные настройки



Функция интеллектуального круиз-контроля (включая адаптивный круиз-контроль) может быть включена или выключена пользователем через смартфон. Также как и выбор предупреждения о выезде и целевого сигнала.

Включите интеллектуальную систему круиз-контроля в настройках автомобиля, после чего загорится белый индикатор адаптивного круиз-контроля в комбинации приборов и система адаптивного круиз-контроля перейдет в режим ожидания.

## Ручка круиз-контроля

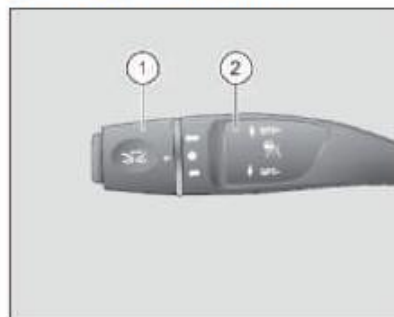

- ① Ручка круиз-контроля
- ② Джойстик круиз-контроля

## Адаптивная ручка круиз-контроля



Передача SET/RES (потяните рычаг адаптивного круиз-контроля к плоскости рулевого колеса): активирует ACC/восстанавливает ACC;  
Передача CANCEL (толкните рычаг адаптивного круиз-контроля наружу в плоскости вертикального рулевого колеса): выход из ACC.

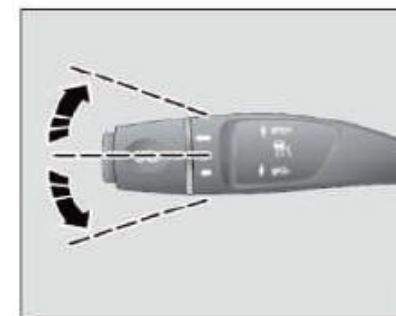

Передача SPD+ (адаптивный джойстик круиз-контроля с переключением вверх): увеличение скорости круиз-контроля;

Передача SPD- (джойстик адаптивного круиз-контроля с переключением вниз): снижение скорости круиз-контроля.

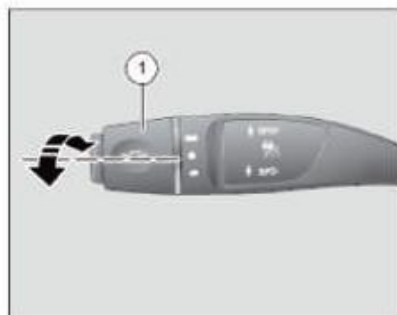

Передача DIST+ (поверните ручку адаптивного круиз-контроля ① вверх, чтобы выровнять ► в положении ◀); увеличение дистанции сопровождения автомобиля;

Передача DIST- (поверните ручку адаптивного круиз-контроля ① вниз, чтобы выровнять ► в положении ◀); уменьшение дистанции сопровождения автомобиля.

### Условия активации системы ACC

Для активации ACC должны быть выполнены следующие условия (по не ограничиваясь следующими):

- Включите функцию интеллектуальной помощи при круизе в настройках автомобиля.
- Передача находится на передаче D или S (функция ACC не может быть использована на передаче M).
- Двигатель находится в рабочем состоянии.
- Электронный стояночный тормоз не применяется.
- Педаль тормоза не нажата.
- Переключатель ESP не выключен.
- Транспортное средство движется стабильно, а система EPB не задействована.
- Температура тормозов не слишком высока из-за частых торможений.
- Дверь со стороны водителя и передняя крышка кабины не открыты.
- Радар не затеняется.
- Ремень безопасности водителя не отстегивается.
- $0 \leq$  скорость самостоятельного движения  $\leq 150$  км/ч.

### Активировать ACC

Когда ACC включена и система соответствует условиям активации, переведите рычаг адаптивного круиз-контроля ① в положение «SET/RES» или «SPD+» или «SPD-», чтобы активировать ACC. В это время, если текущая скорость  $\geq 30$  км/ч, текущая скорость будет установлена на целевую скорость; если текущая скорость  $\leq 30$  км/ч, установите 30 км/ч в качестве целевой скорости. В это время загорается зеленый индикатор адаптивного круиз-контроля в комбинированном приборе, и активируется функция адаптивного круиз-контроля.

### Откройте интерфейс



- ① Установите следующее временное расстояние
- ② Установить крейсерскую скорость
- ③ Идентифицированный передний автомобиль
- ④ Этот автомобиль

**Увеличьте целевую скорость**

После активации ACC переключите рычаг адаптивного круиз-контроля в положение «SPD+» для увеличения крейсерской скорости на 5 км/ч. Первое переключение в положение «SPD+» увеличивает целевую скорость до ближайшего кратного 5 (например, с 43 км/ч до 45 км/ч); после нажатия и удержания рычага адаптивного круиз-контроля в положении «SPD+» в течение 1 с целевая скорость увеличивается на 1 км/ч/с. Приборы отображают обновленную информацию о скорости цели в режиме реального времени.

**Уменьшите целевую скорость**

После активации ACC переключите рычаг адаптивного круиз-контроля в положение «SPD-», и целевая скорость снизится на 5 км/ч. Первое переключение в положение «SPD-» снижает целевую скорость до ближайшего кратного 5 (например, с 43 км/ч до 40 км/ч); после нажатия и удержания рычага адаптивного круиз-контроля в положении «SPD-» в течение 1 с целевая скорость снизится на 1 км/ч/с. Приборы отображают обновленную информацию о скорости цели в режиме реального времени.

**Регулировка дистанции при следовании за автомобилем**

При активном ACC поверните ручку адаптивного круиз-контроля в положение «DIST+» или «DIST-» для настройки временного расстояния между автомобилем и впереди идущим автомобилем. Расстояние времени мастерской устанавливается на 4 передачи: 1,0 секунды, 1,5 секунды, 1,9 секунды и 2,3 секунды, а расстояние времени мастерской по умолчанию составляет 1,9 секунды при каждом включении пускового переключателя.

**Обгон**

Когда ACC активен, когда водитель активно нажимает на педаль акселератора для ускорения, система находится в активном состоянии ускорения водителя, и после отпущания педали акселератора ACC автоматически возобновляет управление. Если скорость превышает 150 км/ч или педаль акселератора нажата непрерывно более 15 минут, система выйдет из строя, и ACC необходимо будет повторно активировать, если она продолжит использоваться.

**1** Когда ACC находится в состоянии обгона, водитель берет на себя управление транспортным средством, функция контроля дистанции ACC, функция контроля скорости автомобиля не будет активирована.



### Выйдите из ACC

В активном состоянии ACC завершает работу при выполнении любого из следующих условий:

- Отключите функцию интеллектуальной помощи при круизе в настройках автомобиля.
- Следуйте за остановкой более 10 минут.
- Переключите рычаг управления адаптивным патрулированием в положение CANCEL.
- Проскальзывайте позади автомобиля после остановки.
- Водитель непрерывно нажимает на педаль акселератора для ускорения более 15 минут.
- Активируются ABS, ESP и т.д.
- Другие условия активации не выполняются.

### Восстановление ACC

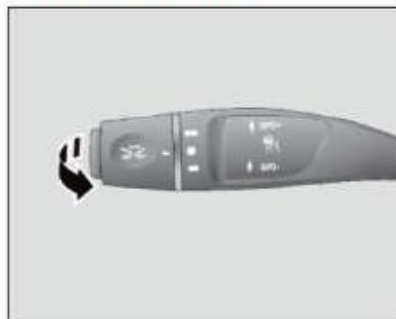

После отключения ACC, переведя рычаг адаптивного круиз-контроля в положение SET/RES (погнув рычаг адаптивного круиз-контроля к плоскости рулевого колеса), Вы снова активируете ACC на ранее установленной целевой скорости.

### Остановка / запуск с последующей остановкой транспортного средства

Система ACC может управлять транспортным средством, чтобы оно остановилось в нормальных условиях вождения, следовать за впереди идущим автомобилем, и если время парковки составляет 3 секунды, автомобиль может автоматически следовать за впереди идущим автомобилем, чтобы начать. Если автомобиль был остановлен менее чем на 10 минут, водителю необходимо повторно активировать ACC, нажав на педаль акселератора или переведя ручку круиз-контроля ACC в положение «SET/RES». Если автомобиль остановится более чем на 10 минут, система ACC перейдет в режим ожидания и будет включена функция электронного стояночного тормоза.

После того, как автомобиль управления ACC остановится, электронный стояночный тормоз автоматически запустится в следующих ситуациях, и ACC выйдет.

- Парковка более 10 минут.
- Открывается дверь со стороны водителя.
- Ремень безопасности со стороны водителя отстегнут.

- Ключ зажигания выключен.
- Передняя крышка кабины открыта.
- Выключена функция ESP.
- Передача не находится на передаче D или S.

### Активное ускорение / замедление при использовании системы ACC

Когда ACC активен, нажмите педаль акселератора, автомобиль продолжает ускоряться, после достижения требуемой скорости отпустите педаль акселератора, если скорость превышает 150 км/ч, или продолжайте нажимать педаль акселератора более 15 минут, система перейдет в режим ожидания, необходимо повторно активировать ACC.

Когда ACC активен, система ACC автоматически переходит в режим ожидания при нажатии педали тормоза, автомобиль продолжает замедляться, а после отпущения педали тормоза ACC необходимо снова активировать.

❗ Когда водитель нажимает педаль акселератора для активного ускорения, автомобиль будет захвачен водителем, и функция управления расстоянием ACC не будет активирована.

### Устранение неполадок

Когда система обнаруживает неисправность, индикатор состояния круиза на приборе становится желтым, и на приборе появляется соответствующая подсказка.

### Радар затенен

Пожалуйста, очистите поверхность радара, если неисправность не может быть автоматически устранена в течение длительного времени после очистки, обратитесь в авторизованные сервисные центры ВАИС для ремонта.

### Ограниченная функциональность:

Если неисправность возникает, и напоминание о неисправности не может быть автоматически устранено в течение длительного времени, и неисправность все еще существует после перезапуска автомобиля, обратитесь в авторизованный сервисный центр ВАИС для технического обслуживания.

В следующих случаях, пожалуйста, обязательно обратитесь в авторизованные сервисные центры ВАИС для профессиональной калибровки радара:

- Снятие или повторная установка радара, передней поперечной стойки.
- Внешние силы приводят к тому, что радар фиксируется нестабильно или положение является ненормальным.
- Транспортное средство попало в аварию.
- Снижение производительности ACC (например, аномально малое расстояние для обнаружения цели или частая неправильная идентификация транспортных средств на соседней полосе и т. д.).
- Раннее предупреждение о ненормальных функциях вспомогательной тормозной системы (таких как частые ложные срабатывания или торможение и т. д.).

### Система предупреждения о выходе из полосы движения (LDW)\*

Система предупреждения о выходе из полосы движения (LDW) обнаруживает линии полосы движения с помощью камер. Когда она обнаруживает, что транспортное средство отклоняется от этой полосы движения, а водитель не намерен менять полосу движения, система выдает визуальные и звуковые сигналы тревоги, чтобы предупредить водителя о том, что транспортное средство отклоняется от этой полосы. Пожалуйста, двигайтесь с осторожностью.

❗ Эта функция играет только роль вспомогательного предупреждения и не может заменить управление водителя.

❗ При появлении сбоя системы обратитесь к официальному дилеру ВАИС для проверки.

❗ При строительстве дороги, воде на дороге, трещинах на дорожном покрытии или нечеткой разметке эта функция будет иметь ложные тревоги и выдавать некорректные результаты. Пожалуйста, ведите машину с осторожностью.

❗ Когда камера покрыта дождем, снегом, грязью, льдом, снегом и т.д., эта функция будет иметь ложные тревоги и выдавать некорректные результаты. Пожалуйста, ведите машину осторожно и держите область камеры в чистоте.

❗ Когда это ночью, дождь, снег, туман, тень и другие среды, эта функция будет иметь ложные тревоги и выдавать некорректные результаты. Пожалуйста, водите с осторожностью.



## Системные настройки



Пользователи могут выбрать режим сигнализации и чувствительность сигнализации функции предупреждения о выходе из полосы движения с помощью интеллектуальной машины транспортного средства.

Некоторые модели имеют только предупреждение о выходе из полосы движения.

## Запуск и выключение



Переключатель выезда из полосы движения или помощи при движении по полосе движения расположен на экране управления автомобилем, а система предупреждения о выходе из полосы движения может быть активирована или закрыта с помощью сенсорного переключателя. При включении системы загорается рабочий индикатор предупреждения о выходе из полосы движения комбинации приборов.

Когда автомобиль заводится, переключатель LDW горит, а скорость превышает 60 км/ч, активируется функция LDW.

Когда LDW активирована, Вы можете выйти, если выполняется любое из следующих условий:

- Скорость менее 55 км/ч или скорость более 180 км/ч.
- Активирована функция ABS или ESP.
- Нажмите клавишу помощи при движении по полосе или сходе с полосы движения.
- Полоса слишком широкая или слишком узкая.

Когда автомобиль находится в подсветке, бликах и других условиях окружающей среды, функция предупреждения о выходе из полосы движения может выйти из строя на короткое время, или будут ложные тревоги и система автоматически восстановится через некоторое время, пожалуйста, ведите машину осторожно.

## Интерфейс дисплея



Распознавание линий полосы движения и состояние отображения системного интерфейса выглядит следующим образом:

- Если линии полос движения не распознаются, линии полос движения не отображаются.
- Когда разметка полосы движения идентифицирована, и транспортное средство не отклоняется, разметка полосы движения имеет белый цвет.
- Когда разметка полосы движения идентифицирована, а транспортные средства отклоняются, разметка полосы движения красная.



### Чувствительность LDW

Чувствительность LDW относится к частоте срабатывания сигнала тревоги LDW, при высокой чувствительности существует меньше условий для подавления тревоги, а при низкой чувствительности - больше условий для подавления тревоги.

Условия подавления высокой чувствительности:

- Включите указатель поворота, когда автомобиль отклоняется от направления.
- Горит лампа аварийной сигнализации.
- Вмешательство ESP или ABS.
- Пересечение полос движения в быстрой последовательности.
- Езжайте по линии.
- Слияние линий полос движения.
- Сильное торможение.

Условия подавления низкой чувствительности:

- Все высокочувствительные условия подавления.
- Резкое рулевое управление (чрезмерная угловая скорость).
- Жмите на педаль акселератора.

### Система помощи в удержании полосы движения (LKS)\*

Система помощи в удержании полосы движения (LKS) обнаруживает разметку полосы движения с помощью камер, и при обнаружении разметки полосы движения с обеих сторон система помогает водителю удерживать автомобиль в центре полосы движения, применяя вмешательство рулевого управления.

Эта функция играет лишь вспомогательную роль, и не может заменить управление водителя. При использовании этой функции водитель всегда должен быть сосредоточен, держать рулевое колесо в руке и быть готовым в любой момент внести коррективы в рулевое управление или взять на себя управление транспортным средством, иначе это может привести к жертвам или потере имущества.

Если камера не может обнаружить линию полосы движения впереди из-за строительства дороги, воды на участке дороги, трещин дорожного покрытия или нечеткой разметки, эта функция не работает, пожалуйста, двигайтесь с осторожностью.

Эта функция не работает, если камера покрыта дождем, снегом, грязью, льдом и т.д. водителям рекомендуется ездить осторожно и содержать зону камеры в чистоте.

Когда это ночью, дождь, снег, туман, тень и другие среды, функция будет ошибочной или не работает, пожалуйста, водите с осторожностью.

При столкновении с ситуацией увеличения полос движения и слияния полос движения функция будет ошибочной или неработающей, пожалуйста, двигайтесь с осторожностью.

При появлении сбоя системы обратитесь к официальному дилеру BAIC для проверки.





## Интерфейс дисплея



Распознавание линий полосы движения и состояние отображения системного интерфейса выглядит следующим образом:

- Если линии полос движения не распознаются, линии полос движения не отображаются.
- Когда разметка полосы движения идентифицирована, и транспортное средство не отклоняется, разметка полосы движения имеет белый цвет.
- Когда разметка полосы движения идентифицирована, а транспортные средства отклоняются, разметка полосы движения красная.
- Когда линия полосы движения определена и осуществляется вмешательство в рулевое управление, линия полосы движения становится синей.

## Чувствительность LKS

Чувствительность LKS относится к частоте срабатывания сигнала тревоги LKS, при высокой чувствительности существует меньше условий для подавления тревоги, а при низкой чувствительности - больше условий для подавления тревоги.

Условия подавления высокой чувствительности:

- Включите указатель поворота, когда автомобиль отклоняется от направления.
- Горит лампа аварийной сигнализации.
- Вмешательство ESP или ABS.
- Пересечение полос движения в быстрой последовательности.
- Езжайте по линии.
- Слияние линий полос движения.
- Сильное торможение.

Условия подавления низкой чувствительности:

- Все высокочувствительные условия подавления.
- Резкое рулевое управление (чрезмерная угловая скорость).
- Жмите на педаль акселератора.

## Система помощи при выезде с дороги (RDP)\*

Система помощи при выезде с дороги (RDP) обнаруживает линии полосы движения с помощью камер, и когда она обнаруживает, что транспортное средство собирается отклониться от этой полосы движения, и водитель не намерен менять полосу движения, система помогает водителю удерживать транспортное средство в пределах полосы движения, применяя вмешательство рулевого управления. Если транспортное средство продолжает отклоняться от разметки полосы движения, также срабатывает предупреждение о выходе из полосы движения.

Эта функция играет лишь вспомогательную роль, и не может заменить управление водителем. При использовании этой функции водитель всегда должен быть сосредоточен, держать рулевое колесо в руке и быть готовым в любой момент внести коррективы в рулевое управление или взять на себя управление транспортным средством, иначе это может привести к жертвам или потере имущества.

Эта функция не работает, если камера покрыта дождем, снегом, грязью, льдом и т.д. водителям рекомендуется ездить осторожно и содержать зону камеры в чистоте.

Если камера не может обнаружить линию полосы движения впереди из-за строительства дороги, воды на участке дороги, трещин дорожного покрытия или нечеткой разметки, эта функция не работает, пожалуйста, двигайтесь с осторожностью.

Когда это ночью, дождь, снег, туман, тень и другие среды, функция будет ошибочной или не работает, пожалуйста, водите с осторожностью.

При столкновении с ситуацией увеличения полос движения и слияния полос движения функция будет ошибочной или неработающей, пожалуйста, двигайтесь с осторожностью.



■ При столкновении со сложными условиями работы, такими как перекрестки, пробки и т. д., функция будет ошибочной или не работает, пожалуйста, ведите машину осторожно.

■ При появлении сбоя системы обратитесь к официальному дилеру BAIC для проверки.

■ Когда давление в шинах автомобиля слишком высокое или слишком низкое, но состояние тревоги не достигнуто, это может привести к недоступности функции RDP или ухудшению производительности.

■ Если детали, связанные с управлением транспортным средством, не являются оригинальными соответствующими деталями или были изменены, функция RDP может быть недоступна или производительность может ухудшиться.

### Системные настройки

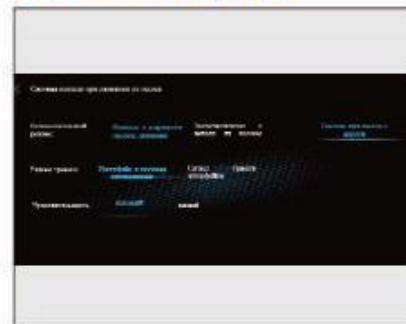

Пользователи могут выбрать режим тревоги и чувствительность сигнализации функции помощи при отклонении от дороги с помощью настроек автомобиля.

### Запуск и выключение



Переключатель помощи при движении по полосе расположен на всем экране управления автомобилем, и сенсорный переключатель может запускать или закрывать систему помощи при выезде с дороги. При включении системы загорается вспомогательный рабочий индикатор выезда с дороги комбинации приборов.

Когда автомобиль заводится, переключатель RDP горит, а скорость превышает 60 км/ч, активируется функция RDP.

### Интерфейс дисплея



Распознавание линий полосы движения и состояние отображения системного интерфейса выглядит следующим образом:

- Если линии полос движения не распознаются, линии полос движения не отображаются.
- Когда разметка полосы движения идентифицирована, и транспортное средство не отклоняется, разметка полосы движения имеет белый цвет.
- Когда разметка полосы движения идентифицирована, а транспортные средства отклоняются, разметка полосы движения красная.
- Когда линия полосы движения определена и осуществляется вмешательство в рулевое управление, линия полосы движения становится синей.

Когда RDP активирована, вы можете выйти, если выполняется любое из следующих условий:

- Скорость менее 55 км/ч или скорость более 180 км/ч.
- Активирована функция ABS или ESP.
- Нажмите выключатель помощи при движении.
- Полоса слишком широкая или слишком узкая.

**!** Когда автомобиль находится в состоянии окружающей среды, таком как подсветка, блики и т. д., функция помощи при выезде с дороги может выйти из строя на короткое время, или будут ложные тревоги, ложноотрицательные результаты, и система автоматически восстановится через некоторое время, пожалуйста, ведите себя осторожно.

### Чувствительность RDP

Чувствительность RDP относится к частоте срабатывания сигнала тревоги RDP, при высокой чувствительности существует меньше условий для подавления тревоги, а при низкой чувствительности - больше условий для подавления тревоги.

Условия подавления высокой чувствительности:

- Включите указатель поворота, когда автомобиль отклоняется от направления.
- Горит лампа аварийной сигнализации.
- Вмешательство ESP или ABS.
- Пересечение полос движения в быстрой последовательности.

- Езжайте по линии.
- Слияние линий полос движения.
- Сильное торможение.

Условия подавления низкой чувствительности:

- Все высокочувствительные условия подавления.
- Резкое рулевое управление (чрезмерная угловая скорость).
- Жмите на педаль акселератора.

### Интеллектуальная система помощи при круизе (IACC)\*

Перед использованием IACC, пожалуйста, внимательно прочтите и ознакомьтесь со всем содержанием этой главы.

Интеллектуальный круиз-ассистент (IACC) обеспечивает водителю продольную и боковую помощь автомобиля во всем диапазоне скоростей.

Продольная помощь реализуется адаптивным круиз-контролем ACC, который управляет транспортным средством, чтобы следовать за транспортным средством, с транспортным средством, перед транспортным средством в диапазоне 0 ~ 150 км/ч и в диапазоне 30 ~ 150 км/ч, чтобы путешествовать с фиксированной скоростью. Также может устанавливать временное расстояние между транспортным средством и транспортным средством впереди.

Диапазон рабочих скоростей IACC 0-150 км/ч, приоритет IACC путем определения четких линий полосы движения по обеим сторонам полосы движения для управления рулевым управлением, в настоящее время IACC находится в режиме управления линией полосы движения. Значок датчика IACC показан зеленым цветом, а линии полосы движения - синим.

На скорости ниже 60 км/ч. Если линия полосы движения не распознана, вы также можете следовать за распознанным автомобилем впереди, в это время IACC находится в режиме управления следованием, значок IACC по приборам отображается зеленым цветом, а впереди идущий автомобиль отображается синим.

**!** Интеллектуальная система помощи при прохождении круиза не может охватить все сценарии вождения и дорожные условия, даже если система активирована, водитель должен вести машину осторожно и соблюдать правила дорожного движения, водитель должен постоянно контролировать транспортное средство и нести полную ответственность за транспортное средство.

**!** Интеллектуальная система помощи при круизе - это функция помощи при вождении, и существует множество ситуаций с ограниченным выходом, поэтому водитель всегда должен держать рулевое колесо снимать руки с рулевого колеса для вождения.



**A** Интеллектуальная система помощи при круизе не относится к системе предотвращения столкновений, в случае чрезвычайной ситуации водитель должен вовремя вмешаться.

**+** Система IACC может ошибочно обнаруживать линии полос движения или не обнаруживать разметку полос движения, а также может ошибочно обнаруживать передовые цели или обнаруживать передние цели. Система может не работать в следующих случаях:

- Плохая видимость камеры, такая как дождь, снег, туман и другая плохая погода;
- Лобовое стекло запотело, испачкано или передняя часть камеры закрыта;
- Температура камеры слишком высокая;

- Ослепление камеры и самоослепление из-за прямого солнечного света, встречного движения, воды на дороге;

- Внезапные изменения яркости окружающей среды, такие как вход и выход из туннелей;

- Система обнаруживает, что водитель не управлял рулевым колесом в течение определенного периода времени;

- Линия полосы движения повреждена, нечеткая, невидимая, или линию полосы движения нелегко отличить от цвета дороги, или линия полосы движения покрыта грязью, снегом и т. д.;

- Резкое увеличение или уменьшение количества полос движения;

- Разделительные полосы или другие объекты по обеим сторонам дороги оставляют тени на линии полосы движения;

- Более двух полос разметки слева и справа от автомобиля;

- Изменение разметки на короткое время, например, рампы, съезды с автомагистралей;

- Езда по поворотам со слишком малым радиусом кривизны;

- Ширина полосы слишком широкая или слишком узкая;

- Смена полосы движения транспортного средства;

- Активация ABS и ESP;

- Скорость угла рыскания транспортного средства слишком высока;

- Вмешательство водителя во время работы системы;

- Водитель включает аварийную световую сигнализацию;

- Автоматическое включение системы парковки;

- Скорость педали акселератора водителя, слишком высокий угол наклона рулевого колеса или нажата педаль тормоза.

**I** Вертикальное управление системой IACC должно основываться на ACC, а ограниченные условия работы должны относиться к содержанию ACC.

**I** Во время работы IACC система торможения может издавать звуки. Это явление является нормальным, и вы можете использовать его с уверенностью.

**+** Система вызывает торможение во время работы, когда торможение не нужно, или когда Вы не собирались тормозить. Это может быть вызвано обнаружением транспортных средств или объектов на соседних полосах движения, особенно на поворотах.



❑ Функции IACC не рекомендуются в следующих случаях:

- Линии полосы движения изношены и отсутствуют;
- Линии полос движения четко не обозначены, например, перекрестки или слияния;
- Плохая видимость, суровые погодные условия, такие как подсветка, закат, дождь, снег, туман, скользкий, заболоченный тротуар;
- Рядом с подъездной дорожкой есть края, такие как бордюры, стыки, тени или препятствия;
- Интенсивное вождение транспортных средств по грунтовым дорогам;
- Вождение в сложных дорожных условиях, таких как городские районы, перекрестки, строительные площадки и т. д., по горным дорогам, волнистым дорогам, въездам и выездам с автомагистралей и т. д.;

- Сильная магнитная среда будет мешать отклику электроусилителя руля (EPS), и объекты с сильными магнитными свойствами никогда не следует размещать рядом с EPS. Когда автомобиль находится в сильной магнитной среде в течение длительного времени (например, на электростанциях и в других местах с высоковольтным электромагнитным излучением), обратите внимание на характеристики усилителя рулевого управления EPS автомобиля, не используйте IACC при возникновении неисправности и немедленно обратитесь в авторизованный сервисный центр ВАIC для технического обслуживания;
- В случае транспортного средства, соединенного с прицепом.

❑ Функциональность управления или производительность системы IACC не могут быть гарантированы, если:

- Перегруженные транспортные средства;
- Когда давление в шинах автомобиля слишком высокое или слишком низкое, но оно не обязательно достигнет состояния тревоги;
- Ухабистые дороги;
- Бывают сильные боковые ветры;
- Крутые повороты или узкие дороги;
- Детали, связанные с управлением транспортным средством, не являются оригинальными деталями или были изменены.

## Системные настройки



Функция интеллектуального круиз-контроля (включая адаптивный круиз-контроль) может быть включена или выключена пользователем через смартфон, также как и выбор предупреждения о выезде и целевого сигнала.

Включите интеллектуальную систему помощи при круизе в настройках автомобиля, в это время загорится индикатор круиза (🚦 и 🔄) на комбинации приборов, и интеллектуальная система помощи при круизе перейдет в режим ожидания.

### Ручка круиз-контроля

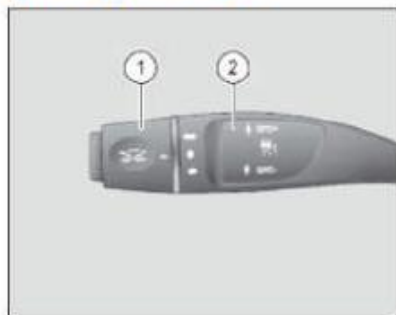

- ① Ручка круиз-контроля
- ② Джойстик круиз-контроля

### Ходовая рукоятка

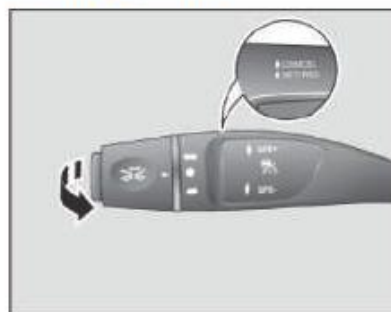

Передача SET/RES (потяните рычаг адаптивного круиз-контроля к плоскости рулевого колеса): активирует ACC/восстанавливает ACC;

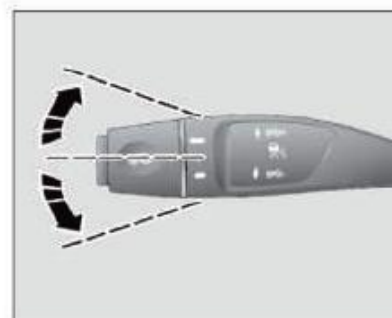

Передача CANCEL (толкните рычаг адаптивного круиз-контроля наружу в плоскости вертикального рулевого колеса): выход из ACC.



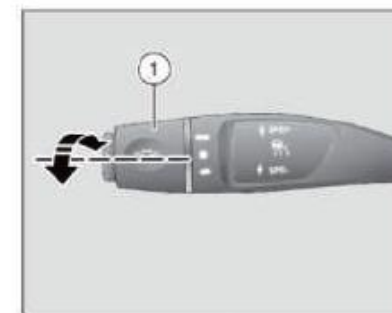

Передача SPD+ (адаптивный джойстик круиз-контроля с переключением вверх): увеличение скорости круиз-контроля;

Передача SPD- (джойстик адаптивного круиз-контроля с переключением вниз): снижение скорости круиз-контроля.



Передача DIST+ (поверните ручку адаптивного круиз-контроля ① вверх, чтобы выровнять  в положении ): увеличение дистанции сопровождения автомобиля;

Передача DIST- (поверните ручку адаптивного круиз-контроля ① вниз, чтобы выровнять  в положении ): уменьшение дистанции сопровождения автомобиля.

## Условия активации системы IACC

Для активации IACC должны быть выполнены следующие условия (но не ограничиваясь следующими):

- Включите функцию интеллектуальной помощи при круизе в настройках умной автомобильной машины.
- Рычаг КПП расположен на передаче D или S.
- Двигатель находится в рабочем состоянии.
- Электронный стояночный тормоз не применяется.
- Педаль тормоза не нажата.
- Переключатель ESP не выключен.
- Транспортное средство движется стабильно, а система EPB не задействована.
- Температура тормозов не слишком высока из-за частых торможений.
- Дверь со стороны водителя и передняя крышка кабины не открыты.
- Радар не затеняется.

- Ремень безопасности водителя не отстегивается.
- Если скорость ниже 60 км/ч, система должна обнаружить линии полосы движения или впереди идущее целевое транспортное средство.
- Если скорость превышает 60 км/ч, система должна обнаружить разметку полосы движения.

## Активировать IACC

Когда главный переключатель круиза включен и система соответствует условиям активации. Сначала активируйте ACC с помощью джойстика ① в положение «SET/RES» или «SPD+» или «SPD-», в это время, если текущая скорость 30 км/ч, текущая скорость устанавливается на целевую скорость. Если текущая скорость  $\leq 30$  км/ч, установите 30 км/ч в качестве целевой скорости. Загорается зеленый индикатор ACC в комбинации приборов, и активируется функция адаптивного круиза. Затем снова переключите кнопку «SET/RES», чтобы активировать функцию IACC. В это время на комбинированном приборе загорается зеленый индикатор круиза и активируется функция IACC.

## Интерфейс дисплея



① Показывает состояние ACC продольного контроля, обнаружен ли автомобиль впереди, установленную круизную скорость и дистанцию следования. Индикатор работы ACC горит, белый, когда режим ожидания находится в режиме ожидания; при обнаружении впереди идущее транспортное средство загорается рабочий индикатор IACC. Количество горизонтальных линий под световым индикатором, представляющих расстояние передачи при установке водителем ее: первая передача, вторая передача, третья передача, четвертая передача.



② Показывает состояние IACC. индикатор горит зеленым цветом, когда активны вертикальное и  горизонтальное управление, и белым цветом в режиме ожидания.

③ Целевой автомобиль идентифицируется и выделяется системой при его распознавании. Когда скорость составляет менее 60 км/ч, а линия полосы движения не видна, боковая функция IACC основана на управлении целевым транспортным средством, и в это время впереди идущее транспортное средство отображается ярко-синим цветом.

④ Другие транспортные средства.

⑤ Разметка полосы движения, когда линия полосы движения видна, IACC управляется в визуальном режиме, а линия полосы движения выделяется синим цветом.

⑥ Этот автомобиль

### Увеличьте целевую скорость



После активации IACC переключите рычаг круиз-контроля в положение «SPD+» для увеличения крейсерской скорости на 5 км/ч (первое переключение в положение «SPD+» увеличивает целевую скорость до ближайшего кратного 5 (например, с 43 км/ч до 45 км/ч). После нажатия и удержания рычага круиз-контроля в положении «SPD+» в течение 1 секунды целевая скорость увеличивается на 1 км/ч/с. Приборы отображают обновленную информацию о скорости цели в режиме реального времени.

### Уменьшите целевую скорость



После активации IACC переключите рычаг круиз-контроля в положение «SPD-», и целевая скорость уменьшится на 5 км/ч (первое переключение в положение «SPD-» уменьшает целевую скорость до ближайшего кратного 5 (например, 43 км/ч до 40 км/ч). После нажатия и удержания рычага круиз-контроля в положении «SPD-» в течение 1 секунды целевая скорость уменьшится на 1 км/ч/с. Приборы отображат обновленную информацию о скорости цели в режиме реального времени.

### Регулировка дистанции при следовании за автомобилем

При активном IACC поверните ручку круиз-контроля в положение «DIST+» или «DIST-» для регулировки расстояния между автомобилем и впереди идущим автомобилем. Расстояние времени мастерской устанавливается на 4 передачи: 1,0 секунды, 1,5 секунды, 1,9 секунды и 2,3 секунды, а расстояние времени мастерской по умолчанию составляет 1,9 секунды при каждом включении пускового переключателя.

### Выйдите из ACC

В активном состоянии IACC завершает работу при выполнении любого из следующих условий:

- Отключите функцию интеллектуальной помощи при круизе в настройках автомобиля.
- Следуйте за остановкой более 10 минут.
- Переключите рычаг круиз-контроля в положение CANCEL.
- Водитель непрерывно нажимает на педаль акселератора для ускорения более 15 минут.

- Активируются ABS, ESP и т.д.
- Водитель не работает и работает более 25 секунд.
- Автоматическое включение системы парковки.
- Другие условия активации не выполняются.

В активном состоянии IACC выйдите из бокового управления и переключитесь на управление ACC, если выполняется какое-либо из следующих условий:

- На скоростях более 60 км/ч по крайней мере одна полоса движения не обнаруживается.
- На скоростях менее 60 км/ч не обнаруживаются транспортные средства переднего наведения или хотя бы одна полоса движения.

### Восстановление ACC

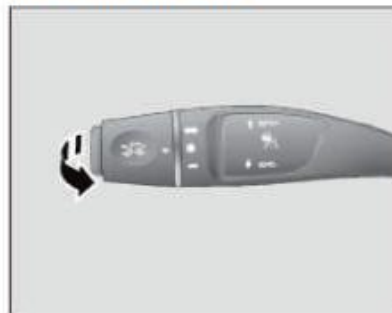

После того, как IACC выйдет из ACC, переведите рычаг круиз-контроля на передачу SET/RES (потяните рычаг круиз-контроля к плоскости рулевого колеса), и IACC снова активируется в соответствии с ранее установленной целевой скоростью. После того, как IACC полностью выведен из строя, рычаг круиз-контроля необходимо дважды переключить на передачу SET/RES, и IACC будет повторно активирован в соответствии с ранее установленной целевой скоростью.

### Поглощение

Когда IACC обнаружит, что руки водителя сняты с рулевого колеса, система выдаст подсказку «Пожалуйста, поверните рулевое колесо». Если водитель не ответит вовремя, система выдаст запрос на поглощение «Пожалуйста, немедленно возьмите на себя управление».

Когда водитель получает просьбу взять управление на себя, он должен немедленно нажать на соответствующие тормоза и держать руль в руках, не паниковать и не дергать руль. Система IACC автоматически активирует функцию боковой помощи, когда обнаруживает пользователя, управляющего рулевым колесом.

Мощность рабочего торможения системы IACC относительно ограничена, и когда система требует, чтобы водитель вмешался для торможения, прибор также отобразит «Пожалуйста, немедленно возьмите на себя управление».

### Система раннего предупреждения о вспомогательном торможении (PEBS)\*

Система раннего предупреждения о вспомогательном торможении (PEBS) обнаруживает транспортные средства с помощью радаров и камер, пешеходные цели. При обнаружении потенциального риска столкновения между беспилотным транспортным средством и впереди идущим транспортным средством, пешеходами или другими объектами будет выдан звуковой и визуальный сигнал тревоги, чтобы напомнить водителю. А когда ситуация продолжит ухудшаться, будет применено короткое торможение или даже автоматическая остановка тормоза в зависимости от степени чрезвычайной ситуации, чтобы помочь водителю избежать столкновения или уменьшить ущерб, причиненный столкновением.

☑ Система может помочь водителю только в определенных ситуациях. В любое время водитель имеет наивысший контроль над транспортным средством.

☑ Водитель должен нести ответственность за то, как управлять автомобилем и как избежать опасности столкновения. Система не будет работать, когда водитель активно избегает опасности, и не будет мешать работе водителя.



Система работает на транспортных средствах, движущихся в попутном направлении перед полосой движения, и не работает на встречных транспортных средствах, животных, транспортных средствах, пересекающих боковую полосу и других объектах на дороге. Модель фьюжн-камеры может работать на пешеходах, неподвижных транспортных средствах, велосипедистах (мотоциклах, велосипедах) и т.д. перед полосой движения.

Водители не должны слишком полагаться на систему, намеренно не тестировать и не ждать, пока система работает.

Из-за ограничений, присущих системе, полностью избежать ложных срабатываний невозможно.

Система раннего предупреждения о торможении включает в себя функции системы предупреждения о лобовом столкновении и системы автоматического экстренного торможения.

### Системные настройки



Пользователи могут настроить функции предупреждения о столкновении и автоматического экстренного торможения для включения или выключения в настройках автомобиля.

### Система предупреждения о лобовом столкновении

Система предупреждения о лобовом столкновении содержит три функции: сигнализация безопасного расстояния, предварительная сигнализация и аварийная сигнализация.

#### Сигнализация безопасного расстояния

В процессе вождения, если беспилотный автомобиль следует за автомобилем в непосредственной близости в течение длительного времени, система выдаст сигнал тревоги о безопасном расстоянии и сообщение с подсказкой прибора, чтобы напомнить водителю, что расстояние между беспилотным автомобилем и впереди идущим автомобилем слишком близко. Диапазон скорости аварийного сигнала безопасности составляет около 65 ~ 150 км/ч.

При включении ACC сигнализация безопасного расстояния подавляется.

### Предварительная сигнализация

В процессе вождения, когда существует риск столкновения между собственным автомобилем и впереди идущим автомобилем, система предварительно подаст сигнал тревоги визуальным и слуховым способом, а комбинация приборов запрашивает информацию и в то же время выдает звуковой сигнал. Водителю необходимо вовремя предпринять соответствующие действия, чтобы обеспечить безопасную дистанцию движения.

#### Аварийная сигнализация

После предварительного сигнала тревоги, если водитель по-прежнему не отвечает, сработает аварийная сигнализация, система применит короткий тормоз, некоторые аварийные ситуации могут также пропустить предварительную сигнализацию, чтобы вызвать аварийную сигнализацию напрямую, когда камера выходит из строя, аварийная сигнализация не срабатывает.

Среди них предварительная тревога и аварийная сигнализация составляют около 30 ~ 85 км/ч для диапазона скоростей автономного вождения стационарных целей. Для движущихся целей диапазон скоростей самостоятельного вождения составляет около 30 ~ 150 км/ч.



## Автоматическая система экстренного торможения



Если обнаружена опасность столкновения с впереди идущим транспортным средством или пешеходом, и это очень срочно, если водитель принял меры по торможению, но тормозное усилие недостаточно, тормозная система обеспечит оставшееся тормозное усилие для достижения наилучшего целевого тормозного усилия, чтобы избежать или смягчить ущерб, причиненный столкновением. Если водитель не принимает мер по торможению, система автоматически применяет тормозное усилие в пределах своих возможностей, чтобы избежать или смягчить ущерб, причиненный столкновением.

Рабочая скорость автоматической системы экстренного торможения составляет около 4 ~ 85 км/ч для стационарных целей и около 4 ~ 150 км/ч для движущихся целей.

Несоответствующие модификации транспортного средства (например, снижение высоты шасси, замена монтажной пластины передней пластины транспортного средства и т.д.) могут снизить эффективность вспомогательной тормозной системы раннего предупреждения или увеличить частоту ложных срабатываний.

Неправильное техническое обслуживание может привести к смещению датчика, что повлияет на нормальную работу системы.

Во время аварийной сигнализации, если водитель предупрежден (например, водитель ударяется о рулевое колесо или срочно тормозит), система не будет продолжать срабатывать на систему автоматического экстренного торможения.

Из-за ограничений, присущих системе, в некоторых сложных условиях работы вспомогательная тормозная система раннего предупреждения может неправильно идентифицировать транспортные средства и пешеходов, вызывая нежелательные сигналы тревоги и вмешательство тормозного тормоза, пожалуйста, двигайтесь с осторожностью.

Предупреждение о лобовом столкновении является вспомогательной функцией для водителя, никогда не используйте дополнительные удобные функции, предоставляемые системой предупреждения о лобовом столкновении, чтобы рисковать вождением. Эта функция не заменяет внимание водителя к дорожным ситуациям. Если функция предупреждения о лобовом столкновении подаст сигнал тревоги, водитель должен вовремя нажать на тормоза в соответствии с дорожной ситуацией, чтобы снизить скорость транспортного средства или избежать препятствий с помощью рулевого управления.

Вспомогательная тормозная система раннего предупреждения не гарантирует предотвращение столкновения ни при каких обстоятельствах, водитель должен постоянно сохранять контроль над транспортным средством и нести полную ответственность за транспортное средство.

Вспомогательная тормозная система раннего предупреждения работает в фоновом режиме, не будет обнаружена водителем и не будет отображаться водителю, если система обнаружит впереди идущий автомобиль.

⚠ Сильный дождь, водяной туман, лед и снег или шлам могут ослабить производительность радарного датчика и камеры, пожалуйста, держите поверхность радарного датчика и камеры в чистоте, чтобы не влиять на нормальную работу.

⚠ При торможении автоматической системы экстренного торможения, если водитель нажимает на тормоза, значительно увеличивает акселератор или срочно поворачивает руль, тормоза системы автоматического экстренного торможения будут подавлены и выключены.

⚠ Если камера заблокирована грязью, льдом, насекомыми и т. д., это может привести к тому, что вспомогательная тормозная система раннего предупреждения не будет работать. Поэтому категорически запрещено ремонтировать лобовое стекло возле камеры (положение внутреннего зеркала), если трещина также повлияет на эффект распознавания камеры, необходимо заменить все переднее лобовое стекло.

⚠ Водитель всегда несет ответственность за своевременное и эффективное торможение.

⚠ Когда на радарную систему воздействует окружающая среда (например, помехи электрического поля, подземные паркинги, тоннели, железнодорожные мосты, дорожные пути, строительные зоны, ворота ограниченной ширины и высоты и т. д.), обнаружение будет нарушено, и производительность системы предупреждения о торможении снизится или увеличится частота ложных срабатываний.

⚠ Если тормозная система раннего предупреждения активно тормозит, чтобы полностью избежать столкновения, система отпустит тормоза примерно через 3 секунды после остановки, и водитель должен будет взять управление на себя.

⚠ Для целей, которые врезаются в цели, целей, которые обнаруживаются после того, как транспортное средство меняет полосу движения, и целей на дорогах с резкими поворотами, производительность вспомогательной тормозной системы раннего предупреждения будет сильно ограничена.

⚠ Предупреждающее вспомогательное торможение является лишь функцией помощи при вождении, существует риск того, что пешеходы не могут быть распознаны по объективным условиям, он не может обнаружить:

- Специальные цели, такие как неспортивные пешеходы.
- Закрытые пешеходы или пешеходы, которые не сильно контрастируют с экологическим фоном, или пешеходы в дождь, снег, туман и в условиях низкой освещенности.
- Пешеходы несут громоздкие предметы или носят одежду так, чтобы их контуры были нечеткими.
- Пешеходы в дождь, снег, туман, при слабой освещенности и т. д.

⚠ При погрузке предметов не допускайте, чтобы каретка превышала полную массу груза, а передняя и задняя оси должны соответствовать друг другу, в противном случае это может привести к повреждению транспортного средства или человеческим жертвам.

⚠ О пешеходах:

- Система должна распознавать следующую точную информацию при обнаружении пешеходов: голова, руки, плечи, ноги, верхняя и нижняя части тела пешехода и нормальная схема движения пешехода, контуры тела должны быть хорошо видны, а также должны контрастировать с фоном.



### Ограничения вспомогательной тормозной системы раннего предупреждения

Вспомогательная тормозная система раннего предупреждения может не работать, если:

- Выключите вспомогательную тормозную систему предупреждения или при выходе системы из строя.
- Водитель резко затормозил.
- Система считает, что опасность столкновения снята.
- Неустойчивость автомобиля.
- Инициализация системы.
- Неисправность прибора.
- Шестерня не находится на передней передаче.
- Скорость транспортного средства выходит за пределы рабочей скорости.
- Водитель не пристегнут ремнем безопасности.
- Рулевое управление, активируемое водителем.

- Водитель резко нажимает на педаль акселератора.
- Система электропитания отключена.
- Вручную отключено ESP или при сбое ESP.
- Датчик радара или камера переднего вида загрязнены, когда они закрыты.
- Ездите в снежные или дождливые дни.
- Впереди едут узкие транспортные средства (например, мотоциклы).
- Слева и справа есть транспортные средства.
- Ездите в местах, где есть сильное отражение радиолокационного сигнала (например, на многостажной автостоянке).
- Транспортные средства, движущиеся в случае пересечения.
- Впереди неподвижные препятствия (например, сломанные транспортные средства).
- Приближаются встречные автомобили.

- Все сигнальные лампы тормоза выходят из строя и т. д.
- Вспомогательная тормозная система раннего предупреждения должна быть отключена в следующих случаях:
- Автомобиль был эвакуирован.
  - Машина находится на барабанном испытательном стенде.
  - Неисправен радарный датчик или камера переднего вида.
  - Существуют внешние силы (например, столкновения сзади), действующие на датчик радара.

### Система распознавания знаков ограничения скорости (TSR)\*

Система распознавания знаков ограничения скорости (TSR) использует камеры для обнаружения знаков ограничения скорости на дороге или рядом с ней и отображения их на датчике, чтобы помочь водителям соблюдать дорожные знаки ограничения скорости.



TSR отображает значение ограничения скорости для небольших автомобилей при обнаружении знака ограничения скорости, классифицированного по модели транспортного средства, и значение ограничения максимальной скорости, когда он обнаруживает знак самого высокого и минимального ограничения скорости.



■ TSR - это функция помощи при вождении, которая не может быть применена ко всем дорожным ситуациям. Вы должны сохранять контроль над своим транспортным средством, ездить осторожно и нести полную ответственность за поддержание безопасной и законной скорости. Если для навигации используется приложение стороннего производителя, TSR не сможет считывать информацию о скорости с навигационного устройства.

### Системные настройки



Пользователь может включить или выключить функцию распознавания знаков ограничения скорости через интеллектуальное автомобильное устройство.



После того, как транспортное средство проедет мимо знака ограничения скорости, счетчик отобразит информацию об ограничении скорости для определенного пройденного расстояния. После того, как транспортное средство проедет мимо знака отмены ограничения скорости, счетчик отобразит информацию об отмене ограничения скорости (конкретное значение не отображается). Если знак отмены и значение ограничения скорости на следующем участке появляются одновременно, значение ограничения скорости отображается напрямую.

### TSR предел обнаружения

На производительность обнаружения TSR влияют погода, освещение, ограничения габаритных огней дорожных знаков и так далее.

Датчики TSR ограничены в следующих ситуациях:

- Наклонные/поврежденные знаки.
- Знаки на поворотах.
- Знаки, которые полностью/частично затемнены или неправильно размещены.
- Знаки, покрытые снегом и льдом или более густой пылью.
- Знаки, выходящие за пределы поля зрения камеры.
- Дождь/снег/туман и другие условия с плохой видимостью.
- Недостаточное освещение в темное время суток.
- Автомобиль едет против света.

Приведенные выше примеры не являются исчерпывающими для всех ситуаций, влияющих на нормальную работу TSR, многие причины могут привести к тому, что TSR не выдаст сигналы тревоги, не полагайтесь исключительно на систему TSR для управления транспортным средством. Он всегда должен находиться в безопасном диапазоне скоростей в зависимости от трафика и дорожных условий.

### Устранение неполадок

Если прибор выдает сообщение «Неисправность системы знаков ограничения скорости», и он не может быть автоматически устранен в течение длительного времени, неисправность все еще существует после перезапуска автомобиля, обратитесь в автосалон официального дилера BAIC для обработки.

Неправильное обслуживание лобового стекла может привести к изменению положения камеры, что повлияет на работу TSR, поэтому ремонтные работы должны проводиться автосалоном официального дилера BAIC.

## Интеллектуальная система помощи при дальнем свете (HMA)\*

Интеллектуальная вспомогательная система дальнего света оценивает текущую среду вождения с помощью камеры и автоматически переключается между ближним и дальним светом при включении освещения автомобиля. Система может определять, есть ли другие транспортные средства в противоположном направлении и в том же направлении впереди, и переключаться между режимами ближнего и дальнего света в зависимости от ситуации.



Пользователи могут включить или выключить интеллектуальную функцию дальнего света через настройки автомобиля.

## Активация компонента

Условия активации:

- В настройках системы включена функция интеллектуального дальнего света.
- Поверните ручку освещения в положение AUTO.

Интеллектуальная функция дальнего света активирована, скорость автомобиля более 40 км/ч, система в сочетании с условиями окружающей среды, фара может автоматически переключаться между ближним и дальним светом. Загорается интеллектуальный вспомогательный рабочий индикатор  дальнего света (при скорости ниже 20 км/ч система автоматически переключает ближний свет).

После включения этой функции водитель также может вручную переключаться между дальним и ближним светом.

## Автоматическая активация и деактивация дальнего света фар

Когда камера обнаруживает, что впереди нет транспортного средства и нет уличных фонарей, функция автоматически запускает дальний свет, а индикатор работы дальнего света загорается комбинацией  приборов.

Когда камера обнаруживает появление впереди идущего автомобиля или окружающее освещение становится ярким, функция автоматически отключает дальний свет, и рабочий индикатор дальнего света комбинации  приборов гаснет.

Когда камера обнаруживает, что впереди идущий автомобиль исчез, дальний свет восстанавливается.

Даже после включения функции водитель может вручную переключаться между дальним и ближним светом.

Интеллектуальный дальний свет - это вспомогательная функция, она не гарантирует, что подойдет для всех дорожных ситуаций, водитель должен сохранять контроль над транспортным средством, пожалуйста, водите с осторожностью.

Когда камера испорчена, закупорена или неисправна, это приведет к недоступности функции HMA или снижению производительности.



■ Когда транспортное средство находится в высокودинамичном состоянии (например, активирована ABS или ESP), световой переход подавляется.

■ Когда водитель включает противотуманные фары, поворотники или совершает аварийный поворот, смена света подавляется.

■ Использование оригинальных ветровых стекол, отличных от VAIC, отрицательно скажется на интеллектуальной системе помощи дальнему свету.

### Системные ограничения

В интеллектуальной вспомогательной системе дальнего света существуют ограничения для идентификации дорожной среды с помощью камеры, и водитель должен вручную отрегулировать освещение автомобиля в соответствии с текущим освещением, видимостью и условиями движения в следующих случаях:

- Вождение в туманную или дождливую погоду.
- Ездите в снежную погоду или по грязным дорогам.
- Вождение под ледяным дождем; вождение по тускло освещенным улицам.
- Есть пешеходы, движущиеся по дорогам или прилегающим дорогам.
- Рядом с дорогой есть светоотражающие объекты, такие как знаки.
- Фары встречных транспортных средств заслоняются заборами, кустами, изолирующими поясами и так далее.
- Ездите по вершинам холмов или выбоинам на дороге.
- При резких поворотах, если встречные огни заблокированы (например, разделительные полосы).

### Система прямого контроля давления в шинах

Система прямого контроля давления в шинах использует датчик давления в шинах, установленный на ободе, для контроля давления и температуры в шинах, а затем отправляет информацию на приемное устройство через беспроводной передатчик и отображает соответствующую информацию на комбинации приборов.

#### Информация о шинах



Информация о шине показывает давление и температуру шины. В нормальных условиях информация о давлении в шинах на комбинации приборов отображается белым цветом, когда давление в шинах ненормальное, загорается сигнальная лампа контроля давления в шинах на комбинации приборов, сопровождаемая звуковым сигналом, а информация о давлении в шинах, соответствующая давлению в шинах неисправности в комбинации приборов, отображается красным цветом.

Когда система контроля давления в шинах неисправна, сигнальная лампа контроля давления в шинах на комбинации приборов будет мигать в течение 60 секунд, а затем загорится, сопровождаемая звуковым сигналом. При потере сигнала системы контроля давления в шинах на комбинации приборов отсутствует индикатор давления в шинах, а индикатор сигнализации контроля давления в шинах мигает.

1 После того, как автомобиль заводится, скорость движения превышает 30 км/ч, и через некоторое время прибор обновляется, чтобы отобразить текущее значение давления в шинах/температуры шин, а система контроля давления в шинах автоматически переходит в нормальный рабочий режим.



1 Эта цифра носит справочный характер, конкретное значение зависит от фактического отображения автомобиля.

1 После того, как транспортное средство выключено, перезапустите автомобиль, и после завершения самопроверки прибора прибор может отображать значение температуры и давления в шинах, это значение является историческим значением перед последней остановкой и остановкой, значением температуры и давления в шинах нетекущего состояния транспортного средства. Когда транспортное средство начинает движение, система обновляет текущее состояние шин в режиме реального времени.

### Сигнализация температуры / давления в шинах



При превышении давления в шинах, быстрой утечке воздуха, высоком давлении, низком давлении, высокой температуре и т.д. во всплывающем окне аварийного сигнала комбинированного прибора отобразится соответствующий аварийный сигнал в шинах, и индикатор контроля давления в шинах на комбинированном приборе также (⚠) загорится соответствующим образом. Водители должны остановиться, когда это будет безопасно, и немедленно связаться с автосалоном официального дилера BAIC.

### Сигнализация отказа системы давления в шинах



При сбое системы контроля давления в шинах, выходе из строя датчика давления в шинах, потере датчика давления в шинах и разряде батареи датчика давления в шинах во всплывающем окне комбинированного прибора отобразится соответствующий сигнал об отказе системы контроля давления в шинах, а на комбинированном приборе загорится индикатор контроля (⚠) давления в шинах. Также будет гореть соответствующим образом. В это время, пожалуйста, вовремя отправляйтесь в автосалон официального дилера BAIC, чтобы отремонтировать систему давления в шинах, чтобы это не повлияло на безопасность вождения.

1 Система контроля давления в шинах не является манометром в шинах и не может предотвратить утечку и прокол шины, ее основная функция заключается в контроле температуры и давления в шине.

1 Если радиопередатчики (например, беспроводные наушники, рации) используются в автомобиле или рядом с ним, работа системы контроля давления в шинах может быть нарушена.

1 После замены колес следует обратиться в автосалон официального дилера BAIC для установки и адаптации датчика давления в шинах (запасное колесо автомобиля не имеет этого датчика давления в шинах).

❗ После вращения колес автомобиля датчик давления в шинах должен быть повторно адаптирован в автосалоне официального дилера BAIC, иначе положение шин, отображаемое на комбинации приборов, не будет совпадать с фактическим.

⚠ Когда в окружающей среде есть полоса частот 400 ~ 480 МГц, она будет мешать системе контроля давления в шинах, что приведет к ненормальной работе.

## Помощь при парковке

Система помощи при парковке — это вспомогательное устройство безопасности автомобиля при парковке или движении задним ходом. Он использует ультразвуковые волны для определения приблизительного расстояния между автомобилем и препятствиями и отображает его через интеллектуальную машину автомобиля, информируя водителя о результате (через прерывистый звуковой сигнал). Система помощи при парковке является лишь вспомогательным средством и не заменяет вам наблюдение за окружающей обстановкой, и вы по-прежнему несете ответственность за безопасное маневрирование и парковку. Пожалуйста, убедитесь, что в пределах досягаемости автомобиля и парковки нет людей, животных или других предметов.



- ① Передний центральный датчик \*
- ② Датчик переднего угла наклона \*
- ③ Задний центральный датчик
- ④ Датчик заднего угла

## Переключатель помощи при парковке \*

Включите систему



Когда кнопка старт/стоп находится в режиме «RUN», система помощи при парковке включена по умолчанию, а индикатор помощи при парковке горит. Когда скорость составляет около 15 км/ч, система может работать.

**Выключите систему**

Нажмите переключатель системы помощи при парковке, система помощи при парковке выключится, а индикатор переключателя погаснет. Нажмите переключатель помощи при парковке еще раз, и система снова включится.

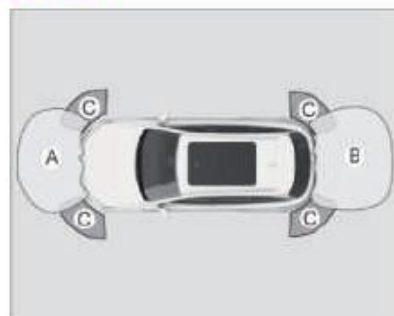
**Дальность обнаружения датчика**

A	Около 90 см
B	Около 150 см
C	Около 60 см

Максимальное расстояние обнаружения датчика зависит от размера препятствия. Для небольших препятствий (таких как стержни, дорожные знаки) расстояние обнаружения может быть меньше максимального расстояния в таблице.

**Сигналы тревоги**

Если в пределах досягаемости обнаружения есть препятствия, загорится соответствующая полоса индикатора тревоги и прозвучит код тревоги. Когда расстояние становится все ближе и ближе, интервал между звуковыми кодами сокращается. Когда расстояние составляет менее 30 см, код тревоги будет продолжать звучать в течение длительного времени. На дисплее отображается только цветовой сегмент, соответствующий положению препятствия, а остальное не отображается. При наличии нескольких препятствий сигнал тревоги основан на препятствии на ближайшем расстоянии.

Когда звуковой сигнал продолжит звучать долго, а на дисплее отображается красный сегмент, водитель должен немедленно остановить автомобиль, чтобы избежать столкновения с препятствиями и явления царапин.

Целевой уровень Зона тревоги	3 (зеленый)	2 (желтый)	1 (красный)
Передний/задний боковой датчик (см)	-	-	60-90
Передний/задний датчик угла наклона (см)	30-60	30-60	30-60
Передний центральный датчик (см)	≤ 30	≤ 30	≤ 30
Задний центральный датчик (см)	60-150	30-60	≤ 30

**1** Приведенная выше информация о расстоянии является лишь приблизительной, только для справки, пожалуйста, обратитесь к фактической ситуации.



### Передний датчик

Когда скорость составляет около 15 км/ч, может работать передний датчик, который проверяет приблизительное расстояние от передней части автомобиля до препятствия под углом к нему.

Если рычаг переключения передач находится на передаче «Р» или переключатель помощи при парковке выключен, передний датчик не работает.

Когда включен переключатель системы помощи при парковке, когда автомобиль замедляется с высокой скорости до менее 12 км/ч, передний датчик автоматически возобновляет работу.

❑ Следующие условия могут приводить к ложным срабатываниям или отсутствию сигналов тревоги:

- Автомобильные гудки, рев двигателя, выхлоп автомобиля, накачка шин и другие звуки имеют шум, близкий к диапазону частот приемопередатчика ультразвукового датчика, что может привести к ложным срабатываниям.
- В узких местах, на неровных дорогах или при движении задним ходом в гору система может обнаруживать перила, деревья или склоны, что может привести к ложным срабатываниям.
- Когда высокочастотное радио или антенна установлены в автомобиле или рядом с ним, могут возникать ложные тревоги.
- В дождливую и снежную погоду,

когда поверхность датчика обледенела или загрязнена, сигнал тревоги или ложная тревога не могут быть сгенерированы.

- В жаркую или влажную погоду расстояние, на котором обнаруживается объект, может уменьшиться. Если к поверхности ультразвукового датчика прикреплены капли воды, чувствительность ультразвукового датчика снизится, и чувствительность можно восстановить, протерев капли воды, прикрепленные к ультразвуковому датчику.

❑ Когда препятствие не может быть обнаружено:

- Ультразвуковой датчик имеет слепую зону при обнаружении препятствий, он не может обнаружить объекты под бампером, под автомобилем, слишком близко или слишком далеко от автомобиля.
- Система помощи при парковке не может обнаруживать тонкие провода, стачагы объекты, такие как кабели и барьеры, мягкий снег, хлопок, губки и другие объекты, которые легко поглощают ультразвуковые волны, низкие объекты, такие как камни, деревянные блоки и бордюры, столбы, небольшие деревья, велосипеды, угловые пиломатериалы, краугольные камни и гофрированная бумага.
- Поверхность некоторых предметов не отражает ультразвуковые сигналы, излучаемые датчиком, что приводит к невозможности обнаружения таких предметов или людей, носящих такую

одежду.

❑ Другие важные примечания:

- Не распыляйте непосредственно на поверхность датчика струю воды под высоким давлением, такую как водяной пистолет, а также не сжимайте и не воздействуйте на поверхность датчика другими способами, иначе это может привести к его выходу из строя.
- Датчик помощи при парковке является прецизионным компонентом, не разбирайте и не ремонтируйте его без разрешения. Компания не берет на себя никаких гарантий качества за ущерб, вызванный несанкционированной разборкой и обслуживанием пользователя.

## Система кругового обзора (AVM)\*

Система панорамного изображения представляет собой систему комфорта, состоящую из четырех широкоугольных камер, установленных вокруг автомобиля, и контроллера панорамной системы. Панорамная система может помочь водителю сразу увидеть окружающую среду автомобиля при движении задним ходом, парковке или повороте, тем самым расширяя поле зрения водителя и помогая водителю управлять автомобилем.

Панорамные снимки могут выводить на экран только двумерные изображения, а из-за отсутствия пространственной глубины выявить выступы или выбоины на дорожном покрытии с помощью панорамных снимков сложно или невозможно. Всегда обращайтесь внимание на окружение автомобиля.

Ограниченные разрешением панорамной системы. Некоторые объекты не могут быть отображены или не могут быть четко отображены, такие как колонны тонкой изоляции, решетки и деревья.

Панорамные изображения могут исказить контуры объектов на экране, а полагаться на панорамные изображения для оценки расстояния между транспортным средством и препятствиями (транспортными средствами, пешеходами и т. д.) будет неточно, что может привести к авариям.

На панорамных снимках по-прежнему остается небольшое количество слепых зон. Всегда обращайтесь внимание на окружение автомобиля.

Ширина парковочного места, по крайней мере, равна ширине линии удлинения траектории.

Пожалуйста, используйте систему панорамного изображения, когда крышка багажника полностью закрыта, левое и правое зеркала естественным образом развернуты, а левая и правая передние двери закрыты нормально.

Камера 360° не работает или имеет ограниченную функциональность в следующих ситуациях:

- Дверь открывается.
- Складывающееся зеркало заднего вида
- Крышка багажника не закрывается.
- Сильный дождь, снег или туманные дни.
- Локации ночью или при очень темном освещении.
- Камера подвергается воздействию яркого света.
- Зона освещается флуоресцентным или светодиодным освещением (дисплей автомобиля будет мигать).
- Зимой заезжайте в отапливаемый гараж, и температура быстро меняется.
- Если части автомобиля, на котором установлена камера, повреждены, обратитесь к официальному дилеру ВАIC, чтобы проверить местоположение и калибровку камеры.

Панорамная камера устанавливается снаружи салона автомобиля, который легко покрывается грязью, если видео не четкое, рекомендуется вручную протереть поверхность объектива мягкой тряпочкой.

Система панорамной съемки включает в себя следующие основные функции:

Контроллер плавно «сшивает» изображения четырех камер, расположенных вокруг автомобиля, в панораму на 360°, которая похожа на изображение, полученное с воздуха, которое может представлять изображение вокруг автомобиля на 360°.



В системе панорамного изображения объемного обзора при нажатии кнопки камеры вокруг панорамной тележки можно переключить единую область обзора на экран обзора, соответствующий углу обзора.



### Настройки системы панорамного изображения

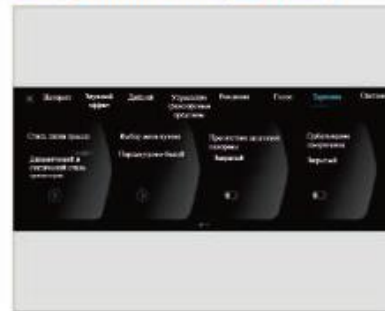

Пользователь может выбрать схему траектории панорамного изображения АVM и цвет модели автомобиля через меню парковки в настройках автомобиля, а также включить или выключить панорамную функцию, запускаемую препятствиями, и панорамную функцию сигнала поворота.

### Динамические и статические траекторные линии

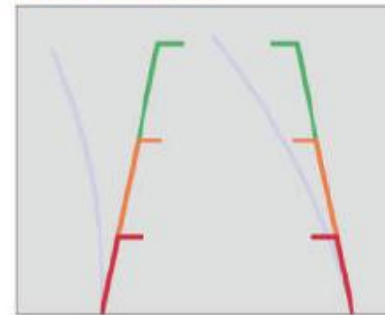

Статическая линия траектории показывает расстояние до изображения, а динамическая линия траектории изменяется соответственно с изменением угла поворота рулевого колеса.

Расстояние (см)	Экран дисплея	Цвет
20~50	Первый абзац	Красный
50~150	Второй абзац	Жёлтый
150~300	Третий абзац	Зеленый

### Динамические отпечатки шин

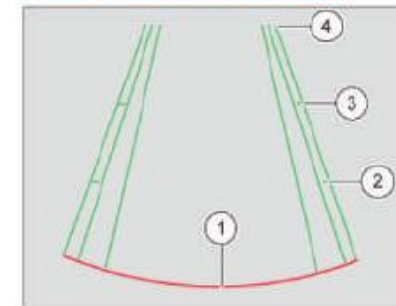

Порядковый номер	Расстояние (см)	Цвет
1	30	Красный
2	100	Зеленый
3	200	Зеленый
4	300	Зеленый



### Препятствия запускают AVM

Если эта функция включена, когда автомобиль не находится на передаче «R», панорама будет срабатывать, когда парковочный радар обнаружит препятствия перед транспортным средством.

**1** Дети ростом более 1,5 м могут использовать имеющийся ремень безопасности автомобиля без необходимости использования детского кресла.

### Поворотники запускают панораму

Если эта функция включена, когда автомобиль не находится на передаче «R» и скорость составляет менее 30 км/ч, включите переключатель указателей поворота (левый или правый поворот), сработает панорама и отобразится соответствующее изображение со стороны рулевого управления.

### Переключатель системы панорамного изображения

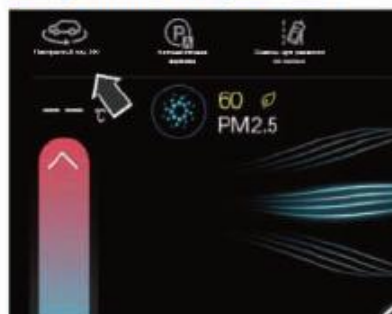

Экран управления автомобилем оснащен переключателем системы панорамного изображения, нажмите кнопку открытия, чтобы открыть систему панорамного изображения, а когда система включена, снова коснитесь кнопки открытия, чтобы выключить систему панорамного изображения.

### Условия открытия системы панорамного изображения

Когда кнопка запуска/остановки без ключа находится в режиме «RUN», ее можно включить, если выполняется любое из следующих условий:

- Переключите передачу на «R».
- Если автомобиль не включен на передаче «R» и скорость составляет менее 30 км/ч, нажмите панорамный переключатель на экране управления автомобилем.
- Когда препятствие запускает функцию панорамы, чтобы включиться, автомобиль не находится на передаче R, а скорость составляет менее 30 км/ч, парковочный радар автомобиля обнаруживает препятствие перед транспортным средством.
- Когда сигнал поворота включает функцию панорамы, автомобиль не находится на передаче R, а скорость составляет менее 30 км/ч, включите переключатель указателей поворота (левое или правое рулевое управление).

### Критерии выхода из системы панорамного изображения

Если AVM включен, вы можете выйти, если выполняется любое из следующих условий:

- Передача переключается на передачу «P» на 5 секунд позже.
- В блоке, отличном от «R», нажмите кнопку «Выход» в левой части дисплея.
- На передаче, отличной от «R», скорость превышает 30 км/ч.
- Если он не заблокирован буквой «R», нажмите на переключатель системы панорамного изображения на экране управления автомобилем.
- После того, как препятствие запускает панораму, препятствие исчезает.
- После того, как сигнал поворота запускает панораму, переключатель указателя поворота выключается через 3 секунды.
- Нажмите кнопку запуска/остановки без ключа, чтобы перейти в режим «OFF» или «ACC».

**2** Только в том случае, если входит условие открытия 1, оно может быть закрыто путем закрытия условия 1.

## Переключение интерфейса панорамного изображения

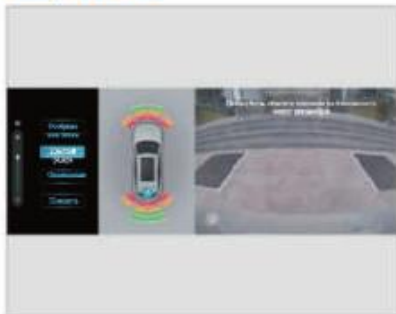

При входе в интерфейс панорамного изображения можно выбрать функцию предупреждения о движущемся объекте с помощью интеллектуальной машины транспортного средства, дисплея радара, дисплея линии трека для включения/выключения и регулировки яркости дисплея панорамного изображения.

Когда система запускается, экран системы по умолчанию представляет собой вид спереди + панорама, который можно переключать на другие виды с помощью передачи, поворотников или сенсорного экрана.

Транспортное средство находится в блоке «R», а экран по умолчанию — вид сзади + панорама, в этом виде будут интегрированы динамические и статические вспомогательные линии.

Когда рулевое колесо не поворачивается, линия динамической траектории совпадает со статической линией траектории. При повороте рулевого колеса система динамической помощи при парковке рассчитывает линию траектории движения автомобиля на основе угла поворота рулевого колеса, помогая водителю при парковке.

Когда радар парковки транспортного средства обнаруживает препятствие, препятствие радара отображается в панорамной области экрана, а определение дисплея радара описано во введении парковочного радара.

Когда Вы щелкаете модель тележки с панорамной зоной на сенсорном экране, вокруг тележки появляется кнопка переключения просмотра, и вы можете переключить вид изображения одной области просмотра, нажав кнопку переключения.

Точки зрения, которые можно переключать:

- Панорама + вид спереди.
- Панорама + вид сзади.
- Панорама +3D вид слева.
- Панорама +3D вид справа.
- Панорама+3D вид непрофессионала (из 8 направлений).
- Широкоугольный вид спереди/сзади.

## Функция оповещения о животных MOD M \*

Когда транспортное средство неподвижно (некоторые модели находятся в состоянии скорости транспортного средства менее 10 км/ч), система панорамного изображения может идентифицировать движущиеся объекты на изображении камеры. Когда система обнаруживает движущиеся объекты на изображении, система будет соответствующим образом подсказывать, что используется для напоминания водителю о том, что вокруг транспортного средства есть движущиеся объекты, управляющие осторожно.

### Переключатель функций MOD

В интерфейсе панорамного открытия системы нажмите переключатель «Распознавание движущихся объектов» слева, чтобы включить/выключить функцию MOD.





Когда система обнаруживает движущийся объект, в соответствующей области панорамного изображения отображается треугольник для подсказки.

Самый маленький объект, который может обнаружить система, составляет около 50 см × 50 см.

Система может обнаруживать объекты только в пределах примерно 3,5 метров спереди и сзади и около 2 метров слева и справа от тела, исключая слепую зону камеры.

Эта функция используется только для того, чтобы помочь водителю безопасно управлять автомобилем, и не относится к системе безопасности вождения автомобиля, играет только вспомогательную роль и не может заменить контроль водителя.

Когда камера покрыта дождем, снегом, грязью, льдом, снегом и т. д., эта функция будет иметь ложные тревоги и ложноотрицательные результаты, пожалуйста, ведите машину с осторожностью.

Когда это ночью, дождь, снег, туман, тень и другие среды, эта функция будет иметь ложные тревоги и выдавать некорректные результаты. Пожалуйста, водите автомобиль с осторожностью.

## Система визуализации слепых зон



Система изображения слепых зон отслеживает слепую зону и транспортные средства на соседней полосе движения через камеру на правом наружном зеркале заднего вида и отображает изображение с правой стороны в интеллектуальном транспортном средстве, чтобы помочь водителю наблюдать за дорожной ситуацией в слепой зоне в целях безопасного вождения.

Для включения системы одновременно должны быть соблюдены следующие условия:

1. Когда кнопка запуска/остановки без ключа находится в режиме «RUN»;
2. Скорость  $\geq 35$  км/ч, включен правый поворотник.

Условия закрытия системы:

После того, как система сработает, скорость  $< 30$  км/ч, или правый сигнал поворота продолжает отключаться в течение 3 секунд, система автоматически закрывает экран правой слепой зоны [когда скорость падает до диапазона (30 ~ 35) км/ч, экран продолжает отображаться].

Система изображения слепых зон является лишь вспомогательным инструментом, который не может заменить суждение водителя о внешней ситуации. В любом случае, водитель должен нести ответственность за безопасность транспортного средства, и постоянно наблюдать за обстановкой вокруг транспортного средства.



■ При использовании воды под высоким давлением для мытья автомобиля запрещено распылять вокруг камеры. Несоблюдение этого требования может привести к попаданию воды в камеру, сбою системы, возгоранию и т. д.

1 Когда камера подвергается воздействию солнечного света или прямого воздействия фар автомобиля, это может повлиять на поле зрения.

1 Если камера закрыта пылью, дождем, снегом или другим мусором, протрите камеру мягкой влажной тканью.

1 При повреждении правого наружного зеркала камера может быть не в состоянии точно получить правильное поле зрения автомобиля, поэтому не используйте потоковое изображение.

## Система предупреждения об открытии дверей (DOW)\*

Система предупреждения об открытии дверей обнаруживает заднюю часть автомобиля через левую, правую и заднюю камеры в состоянии парковки. Также напоминает водителю, чтобы избежать несчастных случаев из-за слепой зоны позади автомобиля во время процесса открытия двери.

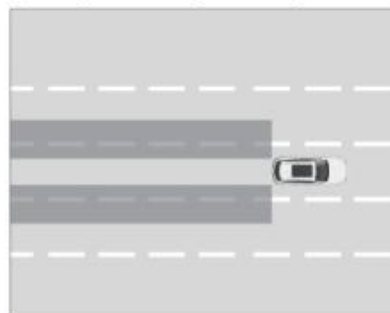

■ Эта функция играет только роль вспомогательного предупреждения и не может заменить суждение водителя об окружающей среде.

■ Когда камера покрыта дождем, снегом, грязью, льдом и т.д., эта функция может вызвать ложные и пропущенные сигналы тревоги.

■ Когда это ночью, дождь, снег, туман, тень и другие среды, эта функция будет иметь ложные тревоги и выдавать некорректные результаты. Пожалуйста, открывайте дверь с осторожностью.

■ Когда в условиях изменения яркости, например, при включении двойной вспышки, включении указателя поворота, включении ночных фар, в этой функции появятся ложные и ложные тревоги, осторожно откройте дверь.

## Настройки предупреждения об открытии двери DOW

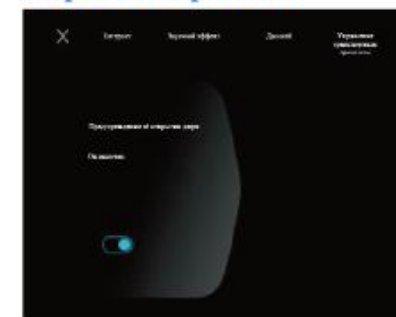

Пользователи могут открывать/закрывать с помощью функции предупреждения об умной двери автомобиля.

## Режим предупреждающей сигнализации открытия двери DOW



Когда DOW подает сигнал тревоги, светодиодные сигнальные лампы наружных зеркал мигают для визуального сигнала тревоги, а динамик щитка приборов подает звуковые подсказки.

Когда система обнаруживает движущиеся объекты, система разделяется на два уровня сигнализации в зависимости от того, открыта ли дверь:

Сигнал тревоги уровня 1: когда пользователь открывает дверной замок, дверь не открывается, система обнаруживает препятствие, а метод сигнализации - это мигающая светодиодная сигнальная лампа наружного зеркала (функция сигнализации первого уровня применима только к главной двери водителя).

Сигнал тревоги уровня 2: когда пользователь открывает дверь, система обнаруживает препятствие, а режим тревоги представляет собой светодиодную сигнальную лампу, мигающую в наружных зеркалах заднего вида, и звуковое предупреждение с динамика щитка приборов.

## Запуск и выключение

Когда кнопка запуска/остановки без ключа находится в режиме «RUN», ее можно включить, если выполняются следующие условия:

- Включена функция DOW интерфейса настройки безопасности автомобиля.

- Автомобиль находится в состоянии остановки.

При включении системы DOW система завершает работу при выполнении любого из следующих условий:

- Функция DOW интерфейса настройки безопасности умного автомобиля отключена.

- Скорость транспортного средства более 0 км/ч;

- Кнопки запуска/остановки без ключа переключаются в режим «OFF» или «ACC».

■ Функция DOW распознает такие препятствия, как пешеходы, велосипеды, электровелосипеды, трициклы, мотоциклы, легковые внедорожники, грузовики, автобусы, фургоны и другие движущиеся объекты или люди.

■ Диапазон скоростей препятствий в диапазоне обнаружения DOW составляет 2 км/ч – 60 км/ч, и система не идентифицирует объекты со скоростью ниже 2 км/ч или выше 60 км/ч.

■ Обнаружение системы ограничено, и следующие условия не могут нормально обнаруживать цели:

- Движение в обратном направлении, неподвижные транспортные средства или другие объекты не работают.

- Плохая погода, такая как сильный дождь, туман, метель.

- Высота целевого транспортного средства значительно отличается от высоты настоящего транспортного средства.

- Подъездная дорога широкая, а машины в соседней полосе находятся далеко.

## Система мониторинга слепых зон (BSD)\*

Система мониторинга слепых зон использует боковую камеру для наблюдения за слепой зоной внешнего зеркала заднего вида, чтобы напомнить водителю, чтобы избежать несчастных случаев из-за слепой зоны зеркала заднего вида во время процесса смены полосы движения.

При обнаружении движущегося транспортного средства в слепой зоне, установленной системой, индикатор контроля слепых зон в наружном зеркале заднего вида с соответствующей стороны будет гореть долго. Так что, когда водитель включает сигнал поворота с соответствующей стороны, световой индикатор будет мигать, и система выдаст сигнал тревоги, чтобы напомнить водителю, что в слепой зоне зеркала находится движущееся транспортное средство.

### Режим сигнализации мониторинга слепых зон BSD Вспомогательный интерфейс

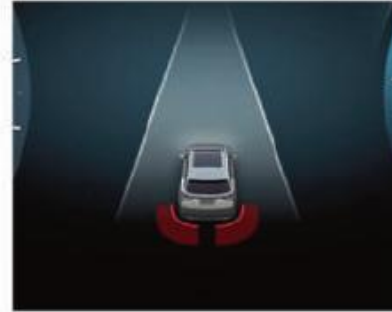

Когда система обнаруживает движущийся объект, комбинация приборов отображает интерфейс сигнализации обнаружения слепых зон. А также обеспечить наружные зеркала, сигнальные лампы BSD, визуальную сигнализацию и звуковую сигнализацию.

### Невторичный интерфейс



Когда система обнаруживает движущиеся объекты, обеспечивается только наружное зеркало BSD, сигнальная световая сигнализация, визуальная сигнализация и звуковая сигнализация.

### Запуск и выключение



Пользователи могут включить/выключить BSD в умном автомобиле.

❗ Когда камера покрыта дождем, снегом, грязью, льдом, снегом и т. д., эта функция будет иметь ложные тревоги и выдавать некорректные результаты. Пожалуйста, ведите машину с осторожностью.



■ Действуйте с осторожностью при смене полосы движения. Эта функция используется только для того, чтобы помочь водителю безопасно управлять автомобилем, и не относится к системе безопасности вождения автомобиля, а только для дополнения недостатков зеркала заднего вида и не может заменить контроль водителя.

■ Когда это ночью, дождь, снег, туман, тень и другие среды, эта функция будет иметь ложные тревоги и выдавать некорректные результаты. Пожалуйста, водите автомобиль с осторожностью.

■ Эта функция реализована с помощью технологии распознавания изображений, из-за освещения окружающей среды, формы транспортного средства позади, формы окружающих препятствий и других ситуаций, которые влияют на распознавание изображения, это может привести к ложным тревогам и выдавать некорректные результаты в системе. Пожалуйста, водите автомобиль с осторожностью.

### Система автоматической парковки в одно касание (APA).

Система автоматической парковки в одно касание использует 4 камеры AVM HD "рыбий глаз" и 12 ультразвуковых радарных датчиков вокруг автомобиля для сбора в реальном времени данных об окружающей среде вокруг кузова, а также путем обработки данных об окружающей среде, текущем положении и положении автомобиля, положении целевого автомобиля, а также распределении препятствий вокруг местоположения параметров окружающей среды, на основе вышеуказанных параметров для создания стратегии автоматической парковки, управления автомобилем для автоматического выполнения движения вперед, назад, рулевого управления, торможения и других операций, а также парковки автомобиля на парковочное место и выезда с него в течение заданного количества операций и времени.

Автоматизированная система парковки поддерживает функции горизонтальной парковки, горизонтальной парковки и вертикальной парковки. Определяет T- и L-образные парковочные места и места с препятствиями с одной или обеих сторон.

▲ Система представляет собой систему помощи при парковке, которая не может полностью заменить водителя, и водитель все равно должен обращать внимание на окружающую среду транспортного средства во время использования этой функции, контролировать скорость транспортного средства и активно вмешиваться в торможение, если это необходимо, чтобы избежать ненужных повреждений автомобиля.

▲ Эта функция не освобождает пользователей от необходимости точно оценивать условия движения и обязанности. Из-за ограничений использования система не реагирует автоматически и надлежащим образом во всех случаях. Существует риск несчастных случаев, требующих от пользователя наблюдения за дорожной обстановкой и эффективного управления.

▲ Система может быть не в состоянии идентифицировать людей вокруг транспортного средства, животных и различные ненормальные препятствия.

▲ Автомобиль будет тормозить только тогда, когда он столкнется с препятствием, постоянно распознаваемым датчиком. Например, препятствия, которые не могут быть распознаны, являются маленькими, низкими или находятся за пределами диапазона обнаружения датчика. Если водитель не обратит внимания, могут произойти аварии или повреждение предметов.

▲ Поскольку датчик не может определить, есть ли выбоины на дорожном покрытии, систему никогда не следует использовать на больших выбоинах, чтобы предотвратить столкновение автомобиля или попадание в риск. В частности, запрещается использовать эту систему на обочине дорожного покрытия, где есть перепад высот, например, на краю обрыва, выше прилегающего дорожного покрытия, такого как проезжая часть, и на парковке со стороны тротуара, чтобы предотвратить риск падения транспортного средства во время использования.

▲ Во время автоматической парковки может произойти экстренное торможение, в это время замедление большое, из-за инерции при торможении может возникнуть риск «толчка вперед» пассажиров.

▲ Система не подходит для сцен парковки с такими препятствиями, как:

- Трех- или двухколесные немоторизованные транспортные средства:
- Транспортные средства, не имеющие постоянной физической формы (например, большие грузовики, бензовозы, прицепы и т.д.);
- Отсутствие физической формы или низких препятствий (таких как замки на парковочных линиях, камни и т.д.).

■ Внешние источники звука могут создавать помехи для системы, в результате чего системный датчик не сможет правильно идентифицировать себя, в результате чего система ложно сигнализирует о несуществующих препятствиях.

■ Система может быть не в состоянии обнаружить препятствия вокруг транспортного средства (например, выступы, свесы, бортовые платформы, грузовики и т.д., которые находятся высоко над землей; низкие клумбы, ступени, бордюры и т.д.; выбоины, трещины, ступени и т.д., которые находятся под землей).

■ Система может быть не в состоянии идентифицировать объекты и людей, носящих такую одежду, поверхности которых не отражают сигнал обнаружения.

■ В сценах, где освещение недостаточно или освещение неравномерно, система может быть не в состоянии точно идентифицировать парковочные места, такие как ночь, тени, подземные гаражи и так далее.

■ При использовании этой функции в неровных местах (например, на сорняках, гравийных дорогах и т.д.) неправильная идентификация может привести к ложному торможению.

■ Система может быть не в состоянии идентифицировать препятствия, такие как заборы из колючей проволоки, пушистый снег и так далее.

■ Избегайте погружения датчика в жидкость, чтобы не повредить датчик.

■ Дождь, снег, туман и другие неблагоприятные погодные условия вождения автомобиля или окружающей среды, вызванные вибрацией автомобиля, повлияют на производительность системы.

■ При очистке автомобиля можно использовать только небольшой поток воды для кратковременного ополаскивания поверхности датчика и, по крайней мере, для поддержания расстояния более 10 см. Не очищайте датчик мойкой высокого давления или парочистителем, чтобы не повредить датчик.

■ Перед парковкой на место убедитесь, что на парковочном месте и вокруг автомобиля нет никаких препятствий (например, камней, тонких столбов, тонких квадратных стоек, тросов, буксировочных балок прицепов и т.д.), так как система может не обнаружить препятствия такого типа.



Обратите внимание на реальную действительность обнаруженных мест, система может идентифицировать подъезды, дверные проемы, перекрестки и т.д. как действительные места для парковки.

Система может ошибочно идентифицировать отпечаток шины на земле и линию границы дороги как парковочное место, и пользователю необходимо подтвердить действительность.

Система рассчитывается по окружности колес и планирует эффективный путь для парковки в нужное положение, при установке колес неоригинального размера, цепей противоскольжения или запасных колес давление в шинах нестандартное, система может работать некорректно, а конечное положение парковочного места также может иметь отклонения.

Не используйте эту систему, когда перевозимый груз выходит из транспортного средства.

Для обеспечения безопасности при использовании режима функции парковки в автомобиле система попросит основного водителя пристегнуть ремень безопасности и подтвердит, что дверь закрыта, что может быть активировано только при включении передачи автомобиля в автоматическом режиме.

Тонкие стержнеподобные объекты на краю движения, транспортные средства, движущиеся назад и вперед в ограниченном пространстве, сложные дорожные условия (например, близкое следование, повороты подземного гаража, пробки и т.д.), ложное торможение может произойти во время автоматического управления парковкой транспортных средств с функцией низкоскоростного автоматического экстренного торможения из-за неточного обнаружения и распознавания.

Чтобы система работала должным образом, поверхность камеры должна содержаться в чистоте (без снега, льда и грязи).

Гололед, снег, вода и скользкие дороги могут привести к увеличению тормозного пути, что приведет к функции автоматического экстренного торможения на низкой скорости во время парковки, что не позволит избежать столкновений.

Ненормальный шум при автоматическом стояночном торможении является нормальным явлением и не является неисправностью. При парковке для экстренного торможения может оказаться невозможным эффективно отреагировать на внезапное торможение впереди идущего транспортного средства. Внешние источники звука (например, автомобили, оснащенные аналогичными ультразвуковыми датчиками) могут мешать работе функции автоматического экстренного торможения на низкой скорости, в результате чего системный датчик может неправильно реагировать.

Различные условия освещения, разное дорожное покрытие (уклон), разные нагрузки на транспортное средство, разное давление в шинах будут влиять на тормозной путь, эффекты автоматической парковки и экстренного торможения могут быть непоследовательными.

Может оказаться невозможным эффективно судить о намерениях пользователя (например, об экстренном торможении пользователя), что приводит к неправильному торможению во время парковки.

Датчик системы имеет слепую зону обнаружения, и когда препятствия вокруг транспортного средства входят в слепую зону транспортного средства, система не может выполнять операции торможения, такие как две стороны транспортного средства, близкое расстояние перед транспортным средством или сзади транспортного средства и т. д.



При автоматической парковке система может быть не в состоянии вовремя затормозить из-за движущихся препятствий, таких как пешеходы, электромобили, велосипеды, автомобили и так далее.

В системе есть ошибки распознавания, и может возникнуть риск поцарапать, когда окружающие препятствия находятся близко к парковочному месту, и не рекомендуется использовать функцию автоматической парковки.

В сложных ситуациях, таких как неравномерная парковка окружающих автомобилей, перекос окружающих автомобилей, выход окружающих автомобилей за пределы зоны самостоятельной парковки, вторжение окружающих автомобилей на целевое парковочное место и т.д., что может легко привести к царапинам и неудачной парковке, не рекомендуется использовать функцию автоматической парковки.

Система не может распознать низкий бордюр, и когда бордюр находится на обочине, траектория движения, установленная системой, может раздавить бордюр, и водителю необходимо взять на себя управление транспортным средством.

Когда нет достаточного пространства для бокового проезда автомобиля, например, в узких переулках, на узких дорогах или при наличии препятствий на прилегающей территории, автомобиль будет приближаться к окружающим стенам, автомобилям или другим препятствиям, и система будет управлять автомобилем для многократного движения, что может привести к задираню автомобиля, неудачной парковке и т.д. не рекомендуется использовать функцию автоматической парковки.

Датчик имеет ошибки распознавания, и идентифицированные парковочные места могут быть перекошены, смещены и так далее.

### Выключатель автоматической системы парковки



На экране управления автомобилем предусмотрен однокнопочный выключатель автоматической системы парковки (АРА).

Когда автомобиль неподвижен или движется со скоростью менее 25 км/ч, нажмите автоматический парковочный выключатель, чтобы включить систему автоматической парковки одной кнопкой.

При включенной системе нажмите кнопку переключателя еще раз, чтобы выключить систему автоматической парковки одной кнопкой.

### Автоматический процесс управления парковкой одним ключом

#### Автоматическая парковка

Включите систему автоматической парковки на экране управления автомобилем и выберите метод автоматической парковки на интерфейсе дисплея в настройках автомобиля.

Условия активации для функции парковки:

1. После запуска автомобиля, когда скорость составляет менее 25 км/ч, нажмите кнопку АРА;
2. Выберите «Автостоянка» в левой части интерфейса автоматического открытия парковки (выбор системы по умолчанию).

Функция поиска парковочного места:

После включения функции парковки на интеллектуальном экране дисплея автомобиля автоматически отображается интерфейс поиска парковочного места, и в процессе движения вперед система автоматически обнаруживает доступные парковочные места и отображает парковочные места на экране интеллектуального дисплея автомобиля.

При нажатии на левый указатель поворота или правый указатель поворота система управления автоматически ищет левое парковочное место или правое парковочное место автомобиля.

**1** При поиске парковочного места система будет выводить изображение в реальном времени на большее расстояние, а препятствия в поле зрения будут искажаться, растягиваться и так далее.

Функция выбора парковочного места:

Выберите целевое парковочное место на дисплее в настройках автомобиля.

**1** Пользователи могут использовать парковочное место по умолчанию, рекомендованное системой, или нажать на другое парковочное место для парковки.

Автоматическая стоянка на:

Включите парковку в соответствии с подсказками на интерфейсе дисплея в настройках автомобиля.

**1** Уберите руки с рулевого колеса и нажмите на тормоз перед нажатием кнопки «Начать парковку» на дисплее. Во время парковки скорость нельзя контролировать через педаль акселератора.

Функция парковки завершена:

После завершения парковки автомобиль автоматически переключится на передачу Р и включит электронный стояночный тормоз. В это время в настройках автомобиля предлагается пользователю «парковка завершена. Пожалуйста, возьмите на себя управление транспортным средством».

### Горизонтальная парковка

Включите систему автоматической парковки на экране управления транспортным средством и выберите метод горизонтальной парковки на интерфейсе дисплея транспортного средства.

Условия активации функции парковки:

Когда автомобиль неподвижен, нажмите кнопку АРА и выберите «Горизонтальная парковка» на дисплее интеллектуального автомобиля.

Выбор направления парковки:

Пользователи могут выбрать парковку слева или справа, включив левый указатель поворота или правый сигнал поворота.

Автоматическая парковка открыта:

Включите функцию парковки в соответствии с подсказками интеллектуального интерфейса дисплея автомобиля.

**1** Перед тем, как нажать кнопку «Старт» на дисплее, нужно убрать обе руки от руля и нажать на тормоза.

Функция парковки завершена:

После завершения парковки автомобиль автоматически остановится, и интеллектуальная автомобильная машина предложит пользователю «парковка завершена, пожалуйста, возьмите на себя управление транспортным средством». Если пользователь не возьмет рулевое колесо в течение 3 секунд, автомобиль автоматически переключится на передачу «Р» и включит электронный стояночный тормоз.

**1** Если препятствие перед транспортным средством превышает определенное расстояние или препятствие перед транспортным средством, система не будет выполнять автоматическую парковку. Когда парковочное пространство, образованное препятствиями спереди и сзади, невелико, система не будет выполнять автоматическую парковку.



### Условия выхода из системы автоматической парковки одной кнопкой

Если АРА включен, Вы можете выйти, если выполняется любое из следующих условий:

- Нажмите кнопку «Автоматическая парковка» на экране управления транспортным средством.
- В процессе поиска парковочного места скорость больше или равна 30 км/ч.
- Во время парковки пользователь вмешивается в состояние рулевого колеса, шестерни, электронного ручного тормоза.
- Система делает паузу более чем на 30 секунд во время парковки или более чем на 3 минуты в течение всего процесса парковки.

### Условия паузы автоматической системы парковки в одно касание

В следующих ситуациях система приостановит работу и напомнит пользователю о необходимости выполнения соответствующих действий.

- Ремень безопасности ослаблен.
- Крышка багажника открыта.
- Дверь открывается.
- Препятствия, встречающиеся во время стоянки.

**I** После того, как автоматическая парковка приостановлена, в целях обеспечения безопасности пользователь должен нажать на тормоза и снова начать парковку.

### Ловушка для частиц бензина (GPF)

Улавливатели частиц бензина являются неотъемлемой частью системы снижения выбросов выхлопных газов, которой оснащены транспортные средства. Он может улавливать крошечные частицы до того, как они попадут в атмосферу, уменьшая загрязнение атмосферы.

**I** В процессе регенерации будут создаваться высокие температуры, и запрещается добавлять легковоспламеняющиеся материалы в выхлопную трубу, ловушку для частиц бензина или теплоизоляционную плиту. В противном случае легко вызвать пожар.

### Для улавливания частиц требуется индикатор обслуживания

Если после запуска автомобиля необходимо отремонтировать улавливатель частиц, индикатор будет продолжать гореть, а комбинированный прибор выдаст сообщение «GPF насыщен, пользователь отправится в магазин 4S для восстановления при парковке». Это указывает на то, что ловушка частиц неисправна, в настоящее время как можно скорее обратитесь в автосалон официального дилера BAIC, чтобы отремонтировать ловушку частиц.

### Процедура регенерации

В процессе вождения, когда GPF достигает определенных условий, автомобиль автоматически запускает программу регенерации, когда он соответствует условиям движения. В это время на приборе отобразится подсказка «Активная регенерация GPF, пользователю не требуется никаких операций», и загорится индикатор регенерации улавливателя частиц в комбинированном приборе. Процесс регенерации полностью сожжет твердые частицы, так что GPF находится в стабильном и эффективном рабочем состоянии. В процессе регенерации рекомендуется управлять транспортным средством в соответствии со следующими условиями вождения до тех пор, пока информация о предупреждении не будет устранена и регенерация не будет завершена (для удобства просмотра, пожалуйста, не блокируйте информацию о предупреждении тревоги в течение периода).

- Старайтесь ездить с постоянной скоростью по дорогам с хорошими дорожными условиями на 3-й передаче и выше со скоростью выше 80 км/ч.
- Избегайте работы двигателя на холостом ходу.
- Избегайте остановки или выключения двигателя.



❑ Если условия вождения не выполняются, автомобиль не может автоматически запустить программу регенерации в течение длительного времени, и ловушка частиц в комбинации приборов должна быть освещена индикатором  регенерации. Комбинация приборов подсказывает «GPF нуждается в регенерации», пользователям рекомендуется обращаться с ним в скоростных спорткарах или ездить на станции технического обслуживания». В это время необходимо завести автомобиль после того, как температура охлаждающей жидкости достигнет нормальной рабочей температуры (индикатор температуры воды должен указывать около среднего положения), управлять транспортным средством в соответствии с условиями вождения в программе регенерации и заставить автомобиль начать процедуру регенерации. Несоблюдение вышеуказанных операций повлияет на нормальную работу двигателя, ловушки частиц и может привести к повреждению компонентов автомобиля.

⚠ Во время процедуры автоматической регенерации, пожалуйста, соблюдайте все правила дорожного движения.

❑ Бензин, соответствующий стандартам национальных правил, должен быть заправлен, и следует избегать присадок к топливу, таких как избегание. Предотвратите повышенное содержание твердых частиц или отравление каталитическим нейтрализатором из-за проблем с маслом.

❑ Пожалуйста, регулярно меняйте указанную модель масла.

1 При ежедневном вождении следуйте этим рекомендациям:

- Избегайте длительной или частой работы двигателя на низких оборотах с высокой дроссельной заслонкой.
- Избегайте длительной работы двигателя или частой работы на холостом ходу.
- Избегайте частых остановок или выключения двигателя.
- Избегайте частых коротких поездок.

## Проверка безопасности вождения

Лучше всего провести проверку безопасности перед выездом транспортного средства, несколько минут осмотра помогут безопасно управлять автомобилем.

### Перед запуском двигателя

#### Экстерьер автомобиля

Шина:

Проверьте давление в шинах, а также шину на наличие порезов, повреждений или чрезмерного износа.

Наружное освещение:

Убедитесь, что фары, стоп-сигналы, фонари заднего хода, поворотники и другие огни работают правильно. Проверьте направление освещения фар.

Колесные гайки:

Убедитесь, что гайки не отсутствуют и не ослаблены.

#### В моторном отсеке

Уровень масла:

Убедитесь, что все уровни масла в автомобиле в норме, например, моторное масло, охлаждающая жидкость, тормозная жидкость и так далее.

Состояние аккумулятора и кабеля:

Проверьте, нет ли трещин на корпусе аккумулятора, не подверглись ли клеммы коррозии или не ослаблены, и проверьте, находится ли кабельное соединение в хорошем состоянии.

#### Салон автомобиля

Проверьте и убедитесь, что ремни безопасности надежно застегиваются. Убедитесь, что ремень безопасности не изношен и не поврежден.

В частности, убедитесь, что индикатор счетчика и функции размораживания / запотевания работают правильно.

Проверьте, достаточно ли свободного хода педали.

## После запуска двигателя

### Перед поездкой

#### Утечки масла:

После того, как автомобиль будет припаркован на некоторое время, проверьте днище автомобиля на наличие утечек топлива, масла, воды или другой жидкости. Капельная вода после использования кондиционера – это нормально.

### В движении

#### Внешность:

Убедитесь, что красные и желтые сигнальные лампы на комбинации приборов не горят.

#### Тормоз:

При движении на низкой скорости при обеспечении безопасности нажмите на педаль тормоза, проверьте, надежны ли тормоза, не собьется ли автомобиль с трассы, а тормоза не издадут ненормальных шумов.

#### Шум:

Обратите внимание на проверку автомобиля на наличие ненормального шума.

## Основы вождения в различных ситуациях

### Вождение под дождем

Когда идет дождь, видимость снижается, окна запотевают, а дороги скользкие, поэтому ездите осторожно.

- Сильные ливни ухудшат обзор, а фары, противотуманные фары и аварийные сигнальные огни могут быть включены во время движения.

- Вода на тормозах будет влиять на эффективность торможения, поэтому езда в дождливые дни требует увеличения расстояния между транспортным средством и снижения скорости.

- Не ездите на большой скорости по дороге во время дождя, потому что чем выше скорость, тем больше вероятность образования скользкого явления между шинами и дорожным покрытием.

⚠ При движении по скользкой дороге экстренное торможение, резкое ускорение и резкое рулевое управление могут привести к проскальзыванию шин, снижению управляемости автомобиля и, таким образом, к несчастным случаям.

### Переход вброд по воде

⚠ Помните о волнах воды, поднимаемых впереди идущими и встречными транспортными средствами, что может привести к превышению максимально допустимой глубины воды. Как только глубина воды достигнет днища автомобиля, незамедлительно остановитесь и не переправляйтесь вброд.

⚠ Не открывайте двери во время перехода вброд. В противном случае вода может попасть в автомобиль, повредив электронные системы автомобиля и автомобильное оборудование.

⚠ Ни при каких обстоятельствах не ускоряйтесь перед въездом на заболоченную дорогу. Вихрь, образующийся при ускорении, может привести к попаданию воды в автомобиль и повреждению двигателя и других узлов.

⚠ При переходе вброд в воде после выключения двигателя не запускайте двигатель снова принудительно, в это время двигатель может вдохнуть немного воды, повторный запуск двигателя приведет к необратимому повреждению двигателя.

Если Вам необходимо проехать по участкам дорог со стоячей водой, обратите внимание на следующее:

- Перед переходом вброд следует правильно оценить или изучить глубину перехода вброд и характеристики заболоченного участка, а также не следует принудительно переходить вброд заболоченный участок при неизвестных обстоятельствах.

- Функция старт-стоп двигателя всегда должна быть выключена.

- Переключитесь на низкую передачу и избегайте работы двигателя на высоких оборотах.

- Выбирайте ровную, плавную, низкую скорость езды по заболоченным дорогам.



- При переходе вброд в воде не останавливайтесь на полпути и не позволяйте двигателю заглохнуть.
- После перехода вброд слегка нажмите на педаль тормоза несколько раз, чтобы просушить тормоза и восстановить тормозное усилие.
- Грязь на протекторе следует вовремя удалить после перехода вброд.
- Соленая вода вызывает коррозию, и детали автомобиля, которые были замочены в соленой воде, необходимо промыть чистой водой.

### Советы по зимнему вождению

■ При обработке задних стекол антиобледенителем следите за тем, чтобы не повредить уплотнители и пластиковые детали на задних стеклах.

■ Будьте особенно осторожны при движении по скользкой дороге. Избегайте резких ускорений, резкого рулевого управления и экстренного торможения. Не используйте функцию круиз-контроля.

■ Когда наступит зима, обратитесь в автосалон к официальному дилеру BAIC для обслуживания защиты перед зимой.

▲ Если попытаться увеличить тормозной эффект двигателя за счет переключения на пониженную передачу на скользкой дороге, ведущие колеса могут потерять сцепление с дорогой, что увеличивает риск заноса и аварий.

■ Если двигатель или вспомогательная система отапливания работают, убедитесь, что выхлопная труба и область вокруг автомобиля свободны от льда и снежного покрова. Для того, чтобы приток свежего воздуха в автомобиль был достаточным.

▲ Если выхлопная труба заблокирована или плохо вентилируется, в автомобиль могут попасть токсичные газы, такие как угарный газ (CO). Особенно, когда транспортное средство застряло в снегу, существует риск получения смертельных травм.

1 При температуре  $-20^{\circ}\text{C}$  и ниже запрещается переходить на передачу, отличную от P, без запуска двигателя, в противном случае на комбинации приборов появится надпись «Пожалуйста, запустите двигатель».

### Подготовка к зиме:

1. Необходимо заранее заменить масло, подходящее для низкотемпературной среды:

- Выберите масло, подходящее по значениям вязкости в низкотемпературных средах;

- Выберите охлаждающую жидкость, подходящую для низкотемпературной среды;

- Выберите промывочную жидкость антифриза, подходящую для низкотемпературной среды.

2. Проверьте шины, убедитесь, что шины имеют достаточную глубину протектора;

3. При необходимости купите комплект шинных цепей противоскольжения, которые могут соответствовать передним колесам;

4. Убедитесь, что производительность батареи хорошая;

5. В зависимости от направления движения рекомендуется иметь при себе необходимые аварийные принадлежности: скребок для очистки снега и льда, проблесковый маячок, небольшую лопату, стяжки, насос и т.д.



**Перед поездкой:**

1. Не открывайте с силой замерзшее окно автомобиля и не перемещайте замерзший стеклоочиститель. Вы должны использовать теплую воду, чтобы растопить замерзшую часть, и немедленно протереть воду, чтобы предотвратить замерзание;

2. Удалите снег и лед из-под крыльев.

**Во время вождения:**

Для моделей с автоматической коробкой передач, если низкотемпературная среда используется в течение длительного времени (например, всю ночь), после запуска двигателя, при переключении передачи на ведущую, автомобиль может начать отставать. Это явление очевидно только после холодного запуска автомобиля и исчезнет после того, как автомобиль начнет двигаться.

Во время стартового лага педаль акселератора нажимать не следует, а при захлопывании акселератора трансмиссия может повредиться.

Двигаясь плавно, выберите подходящую скорость для движения в соответствии с дорожными условиями.

**При парковке:**

При парковке на ровной поверхности обязательно включите стояночный тормоз, переключив передачу на передачу «Р» (модели с автоматической коробкой передач) или поставив ручку переключения передач в нейтральное положение (модели с механической коробкой передач), например, заблокировав колеса камнями.

 При парковке на крутых склонах необходимо включить стояночный тормоз.

**Основы торможения**

Никогда не используйте педаль тормоза в качестве подставки для ног. Если во время движения упереться ногой в педаль тормоза, тормозная система может перегреться. Это увеличит тормозной путь, и даже может привести к сбоям в работе тормозной системы, и есть риск несчастных случаев.

Не нажимайте педаль тормоза и педаль акселератора одновременно во время движения.

Постоянное нажатие на педаль тормоза может привести к чрезмерному и преждевременному износу тормозных колодок.

**Эффективное использование транспортных средств**

- Поддерживайте правильное давление в шинах. Недостаточное давление воздуха может привести к износу шин и расходу топлива.

- Развал-схождение колес должно быть точным, иначе это приведет к слишком быстрому износу шин, что также увеличит нагрузку на двигатель и расход топлива.

- Не кладите в машину ненужные предметы. Чрезмерные нагрузки увеличивают нагрузку на двигатель, в результате чего увеличивается расход топлива.

- Медленное и плавное ускорение, избегайте резких стартов. Попробуйте переключиться на скоростную передачу.

- Не ставьте ноги на педаль тормоза, иначе это вызовет преждевременный износ тормозных колодок, перегрев и расход топлива.

- Всегда двигайтесь на низкой скорости в боковых порывах, чтобы было легко управлять транспортным средством.

- Во время вождения транспортного средства избегайте столкновения с бордюром. Снижайте скорость при движении по неровным дорогам.

- По возможности избегайте мест с интенсивным движением или заторами, избегайте постоянного ускорения и торможения, а вождение с остановками - пустая трата топлива. Избегайте ненужных остановок и торможений и поддерживайте плавную скорость. Старайтесь ездить по дорогам без светофоров. Во время вождения держитесь на соответствующем расстоянии от других транспортных средств, чтобы избежать экстренного торможения, что также уменьшит износ тормозов.

- Избегайте грязи и других загрязнений на шасси автомобиля, которые могут не только снизить собственный вес автомобиля, но и предотвратить коррозию. Обслуживайте автомобиль и поддерживайте его в хорошем рабочем состоянии. Грязные воздушные фильтры, неправильный зазор клапанов, грязные свечи зажигания, грязное масло и смазка и т.д. Могут снизить производительность двигателя и расходовать топливо. Чтобы продлить срок службы всех компонентов и снизить эксплуатационные расходы, необходимо регулярное техническое обслуживание. Если вы часто ездите в суровых условиях, пробег технического обслуживания и цикл следует сократить.

- При мойке автомобиля или движении по глубокой воде тормоза могут быть мокрыми. Во время вождения вы должны сначала съехать на низкой скорости и несколько раз слегка нажать на педаль тормоза, обеспечивая при этом безопасность вождения, чтобы тормоз быстро высох. Управляйте автомобилем осторожно, если тормоза по-прежнему не работают безопасно, остановитесь, когда это будет безопасно, и обратитесь за помощью в автосалон к официальному дилеру BAIC.

- Перед поездкой убедитесь, что стояночный тормоз поднят.

- При движении по скользкой поверхности будьте осторожны при ускорении, переключении на повышенную передачу, понижении передачи или торможении. Резкое ускорение или торможение двигателем может привести к пробуксовке автомобиля или пробуксовке колес.

- Не ставьте ноги на педаль тормоза во время движения, иначе это вызовет перегрев тормозных колодок, ненужный износ и расход топлива.

- При движении вниз по длинному и крутому склону снижайте скорость и понижайте передачу. Если тормоз используется чрезмерно, он перегреется и не будет работать должным образом.

- Старайтесь избегать глубоководных дорог при движении, чтобы не намочить тормоза.

### Экономичное вождение

Экономичное вождение не только экономит топливо, но и является стилем вождения, который защищает окружающую среду. Вот некоторые меры по экономии топлива:

- Уберите ненужные грузы перед поездкой.
- Поддерживайте надлежащее давление в шинах.
- Стартуйте плавно, старайтесь избегать резких ускорений и резкого торможения.
- Двигайтесь медленно в течение нескольких минут после запуска холодного автомобиля, подождите, пока двигатель прогреется, прежде чем ускоряться, как правило, не нужно запускать двигатель на месте для прогрева.
- Хорошо спланируйте свой маршрут вождения, выберите хорошую дорогу для вождения.
- Старайтесь ездить с экономичной скоростью.

- В зависимости от скорости движения выберите подходящую передачу и избегайте движения на высокой скорости на низкой передаче.

- Не открывайте окна при движении на высоких скоростях.

- Рациональное использование кондиционеров, а также сокращение использования мощного аудио и другого мощного электрооборудования.

- Система старт-стоп должна быть включена.

- При длительной остановке двигатель следует заглушить, чтобы избежать длительной работы двигателя на холостом ходу.

- Регулярно обслуживайте автомобиль в соответствии с требованиями технического обслуживания, чтобы поддерживать его в хорошем состоянии.



## Общие сведения о техническом обслуживании

С увеличением пробега его детали будут постепенно изнашиваться, техническое состояние будет продолжаться ухудшаться, чтобы обеспечить хорошую производительность транспортного средства, а при перепродаже транспортного средства, чтобы транспортное средство имело высокое сохранение стоимости, в процессе использования транспортного средства транспортное средство необходимо обслуживать.

Техническое обслуживание делится на регулярное обслуживание и ежедневное обслуживание. Регулярное техническое обслуживание должно проводиться в автосалонах официальных дилеров ВАIC, а ежедневное техническое обслуживание в основном выполняется водителем.

Соблюдайте спецификации безопасной эксплуатации при выполнении любых операций по техническому обслуживанию или осмотру, неправильная эксплуатация может привести к неисправности или повреждению функций автомобиля и даже к несчастным случаям.

## Регулярное техническое обслуживание

Регулярное техническое обслуживание транспортных средств является неотъемлемой частью использования транспортных средств. Для получения информации об интервалах пробега или интервалах планового технического обслуживания, а также об элементах технического обслуживания, пожалуйста, ознакомьтесь с положениями «Информационного листа технического обслуживания». Вы также можете следить за напоминанием о пробеге технического обслуживания в комбинации приборов (смотрите «Пробег технического обслуживания»), чтобы вовремя отправиться в автосалон официального дилера ВАIC для регулярного технического обслуживания.

❗ Если транспортное средство не будет регулярно обслуживаться вовремя, это снизит производительность транспортного средства, приведет к повреждению транспортного средства и в то же время потеряет право на гарантийные претензии.

## Ежедневное обслуживание

Ежедневное техническое обслуживание - это пункт, который следует соблюдать перед обычным вождением каждый день, для того, чтобы транспортное средство могло продолжать нормально работать. Ответственность за проведение планового технического обслуживания лежит на водителе.

Для ежедневного технического обслуживания осмотр может быть завершен самим водителем, либо в автосалоне официального дилера ВАIC при необходимости.

## Меры предосторожности при ежедневном обслуживании

Водители должны обращать внимание на безопасность при выполнении ежедневных операций по техническому обслуживанию и соблюдать требования безопасности эксплуатации, чтобы избежать травм или повреждения автомобиля.

Если необходимо разобрать и заменить детали транспортного средства, техническое обслуживание транспортного средства должно проводиться профессионалами. Если у вас есть какие-либо вопросы по техническому обслуживанию и ремонту автомобиля, обратитесь в автосалон официального дилера ВАIC.

⚠ Если двигатель должен эксплуатироваться в закрытом помещении, например в гараже, убедитесь, что для отвода выхлопных газов имеется надлежащая вентиляция.

⚠ Перед ежедневными работами по техническому обслуживанию следует снять свободную одежду, закрутить длинные волосы, снять браслеты, часы и другие украшения, надеть перчатки.



⚠ Своевременно удалите посторонние предметы в моторном отсеке во время ежедневного осмотра или регулярного технического обслуживания и не оставляйте в моторном отсеке легковоспламеняющиеся предметы или инструменты, такие как перчатки, тряпки или инструменты. Оставленные предметы могут привести к отказу или повреждению двигателя или даже к возгоранию.

⚠ Двигатель и выхлопная система будут производить высокую температуру во время работы, что очень легко может вызвать ожоги. Поэтому вам следует подождать не менее 30 минут после выключения двигателя и подождать, пока двигатель и выхлопная система остынут, прежде чем проводить соответствующие ежедневные работы по техническому обслуживанию.

⚠ Не допускайте приближения искрящих предметов, пламени или искр к деталям топливной системы и аккумулятора.

⚠ Перед проведением ежедневных операций по техническому обслуживанию транспортное средство должно быть припарковано в безопасном месте, ровном и несущем грунте, а также должен быть применен стояночный тормоз. Не проводите ежедневные работы по техническому обслуживанию в небезопасных местах, таких как движение, скопление людей, вблизи легковоспламеняющихся и взрывоопасных зон или на пандусах.

⚠ Никогда не залезайте под автомобиль, поддерживая его только домкратом в сборе. При выполнении работ под автомобилем, используйте опорную раму безопасности для поддержки автомобиля.

⚠ Избегайте прямого контакта с кожей с отработанным моторным маслом или охлаждающей жидкостью.

⚠ Когда кнопка **старт/стоп** находится в режиме «**RUN**», не отсоединяйте и не подключайте кабель аккумулятора или другие разъемы электрических компонентов.

⚠ Когда двигатель выключен, давление в топливной магистрали все еще очень высокое, не разбирайте топливопровод, обратитесь в автосалон официального дилера BAIC для ремонта топливной системы.

## Ежедневное техническое обслуживание автомобиля экстерьер

### Двери и крышка моторного отсека

Убедитесь, что все двери, крышка моторного отсека и крышка багажника открыты и правильно ли они закрыты.

Проверьте, все ли дверные замки функционируют должным образом. При необходимости смажьте петли и дверные замки.

Убедившись, что стопорный крюк крышки моторного отсека открыт, предохранительный крюк по-прежнему удерживает крышку моторного отсека закрытой.

### Шина:

Перед поездкой на дальние расстояния шины следует тщательно осмотреть на наличие повреждений, трещин или чрезмерного износа, а давление воздуха в шинах измерить манометром, а давление воздуха в всех шинах (включая запасные) отрегулировать до указанного значения (смотрите «Шины и диски»).

**Внешнее освещение:**

Проверьте и убедитесь, что фары, стоп-сигналы, габаритные огни, поворотники и другое осветительное оборудование могут использоваться нормально, стационарно и надежно.

**Впускной патрубок кондиционера**

Воздухозаборник кондиционера расположен в правом нижнем углу переднего лобового стекла. Воздух снаружи автомобиля берется из воздухозаборника кондиционера и поступает в автомобиль через систему кондиционирования.

Листья и другой мусор на обшивке вентиляции кондиционера следует регулярно очищать. Особенно в дождливую и снежную погоду снег на переднем лобовом стекле и вентиляционной обшивке переднего лобового стекла следует вовремя удалять, чтобы обеспечить разблокировку впускного отверстия кондиционера и канала проточной воды. В противном случае сливное отверстие канала проточной воды может быть заблокировано, что повлияет на действие кондиционера и даже приведет к выходу из строя системы кондиционирования.

**Предметы ежедневного обслуживания салона автомобиля****Ручной тормоз**

Электронный выключатель стояночного тормоза работает для обеспечения надежной парковки.

**Рулевое колесо**

Проверьте, не слишком ли большой свободный ход на рулевом колесе, тяжелое рулевое управление или другой ненормальный шум.

**Педаль газа**

Проверьте, нормально ли работает педаль акселератора, убедитесь, что работа педали акселератора не застревает и не прилагается неравномерное усилие, и убедитесь, что ножная подушка не мешает работе педали акселератора.

**Педаль сцепления**

Проверьте, нормально ли работает педаль сцепления, убедитесь, что сцепление выключено, комбинация надежна, коробка передач бесшумна при переключении передач, а высота педали подходящая.

**Педаль тормоза**

Проверьте, нормально ли работает педаль тормоза, убедитесь, что при полном нажатии на педаль тормоза под ней также есть соответствующий зазор, и убедитесь, что ножная подушка не мешает работе педали тормоза.

**Ремень безопасности**

Убедитесь, что все части ремня безопасности, такие как пряжки, ригели и втягивающие устройства, работают правильно и плавно, а также надежно ли они установлены. Проверьте ляжки жгута на наличие трещин, потертостей или повреждений.

**Чистка и обслуживание приборных панелей и пластиковых деталей**

Регулярно очищайте приборную панель и пластиковые поверхности чистой мягкой тканью. И можно распылять нужное количество воска на приборной панели для защиты.

Специальные пятна можно очистить специальными чистящими средствами для пластика, не содержащими растворителей.

**⚠** Запрещается использовать чистящие средства, содержащие растворители, для очистки поверхности панели приборов и модуля подушки безопасности. Несоблюдение этого требования может привести к повреждению материала на поверхности модуля подушки безопасности, что может привести к серьезным травмам персонала при срабатывании подушки безопасности.



**Чистка и уход за кожей**

Используйте пылесос, чтобы убрать пыль с поверхности кожи, и протрите кожу отжатой влажной мягкой тканью, а затем вытрите ее другой сухой мягкой тканью. После того, как она полностью высохнет, ее можно опрыскать соответствующим количеством средства по уходу за кожей для защиты.

Если вышеуказанной чистки недостаточно для удаления пятен, ее можно очистить специальным чистящим средством для кожи.

■ После протирания чистящим средством для кожи как можно скорее вытрите ее мягкой сухой тканью.

■ Не кладите мягкую ткань, смоченную в чистящем средстве, в какую-либо часть интерьера на длительное время, чтобы не вызвать локального выцветания деталей интерьера.

**Элементы ежедневного обслуживания других деталей****Сигнальные лампы, световые индикаторы и зуммеры**

Убедитесь, что все сигнальные лампы, световые индикаторы и зуммеры работают правильно.

**Размораживание лобового стекла/туманоуловитель**

При работе с системой кондиционирования воздуха проверьте, можно ли правильно и в достаточном количестве выдувать воздух из воздуховыпускного отверстия туманоуловителя для размораживания.

**Стеклоочистители и омыватели**

Убедитесь, что стеклоочиститель и омыватель работают правильно. Если после скребка стеклоочиститель оставляет царапины, немедленно обратитесь в дилерский центр Beijing Auto для замены щеток стеклоочистителя.

**Жидкость для омывания лобового стекла**

Убедитесь, что в бачке для омывающей жидкости для лобового стекла достаточно жидкости для мытья лобового стекла.

**Утечка жидкости**

После того, как автомобиль припаркован на некоторое время, проверьте, есть ли под автомобилем утечка топлива, масла, охлаждающая жидкость или другие жидкости, а капающая вода после использования кондиционера является нормальным явлением. Если Вы обнаружили утечку или значительный запах бензина, найдите причину и немедленно обратитесь в автосалон официального дилера ВАIC для ремонта.

**Уровень тормозной жидкости**

Убедитесь, что уровень тормозной жидкости в бачке тормозной жидкости находится между линией MIN и линией MAX.

**Охлаждающая жидкость двигателя**

Когда двигатель остынет, проверьте уровень охлаждающей жидкости в бачке.

**Моторное масло**

Припаркуйте автомобиль на ровном и твердом месте, заглушите двигатель и через 10 минут с помощью масляного щупа проверьте уровень масла в двигателе (смотрите «Способ проверки уровня моторного масла»).

**Ремень крепления двигателя**

Убедитесь, что ремень для принадлежностей не изношен, не провисает, не трескается и не оставляет масляных пятен.



Чертеж компоновки моторного отсека

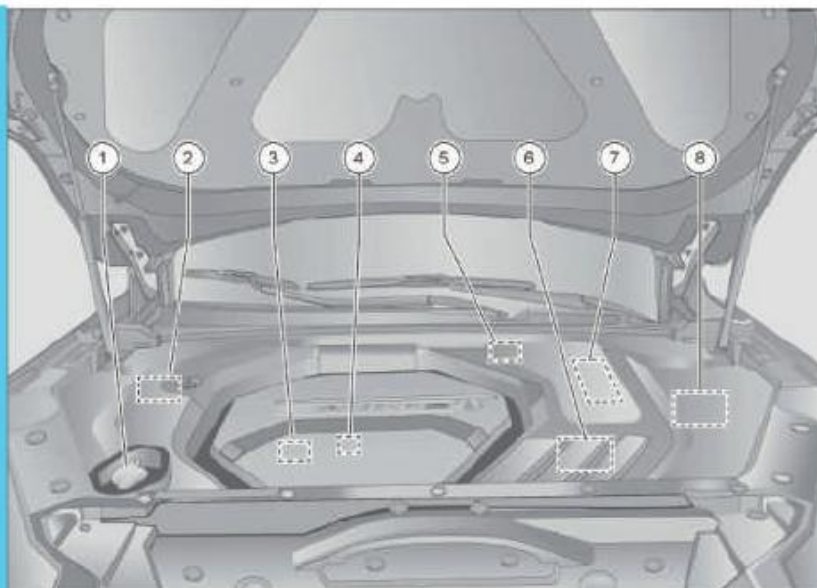

- ❶ Крышка порта для заполнения резервуара для омывающей жидкости лобового стекла
- ❷ Крышка заливной горловины бачка охлаждающей жидкости двигателя
- ❸ Крышка заливной горловины моторного масла
- ❹ Линейка моторного масла
- ❺ Крышка заливной горловины бачка тормозной жидкости
- ❻ Воздушный фильтр
- ❼ Аккумулятор
- ❽ Блок предохранителей моторного отсека

⚠ Пользователям не рекомендуется разбирать и собирать крышку моторного отсека самостоятельно, чтобы не нанести ненужных травм. Если вам пужно разобрать и собрать, обратитесь в автосалон официального дилера BAIC.

## Инструкции по технике безопасности при работе в моторном отсеке

### Общие указания

Моторный отсек является опасной зоной. Если Вы не знакомы с необходимой эксплуатацией и общими мерами предосторожности, такими как правильные инструменты, не работайте в моторном отсеке! Пожалуйста, оставьте всю работу автосалону официального дилера ВАIC. Неправильная работа может привести к травме.

Перед тем, как проводить работу в моторном отсеке, следует сделать следующее:

1. Припаркуйте автомобиль в безопасной зоне, на ровной и несущей местности;
2. Включите стояночный тормоз, установите передачу на передачу «Р» или нейтраль, выключите двигатель и подождите, пока двигатель остынет;
3. Держите детей подальше от транспортных средств;
4. Откройте крышку моторного отсека;
5. Пожалуйста, убедитесь, что автомобиль не скользит случайно.

⚠ Перед открытием крышки моторного отсека, если виден пар или охлаждающая жидкость, разливающаяся по моторному отсеку, не открывайте крышку моторного отсека, остерегайтесь ожогов! Люк можно открывать только тогда, когда двигатель остыл и пар не виден или пролита охлаждающая жидкость.

⚠ Если Вам необходимо работать при запуске или работе двигателя, будьте осторожны, чтобы не травмировать оператора о вращающиеся детали, такие как вспомогательные ремни, генераторы, охлаждающие вентиляторы и системы зажигания высокого давления!

⚠ Не прикасайтесь к охлаждающему вентилятору, охлаждающий вентилятор регулируется температурой, а также может включаться автоматически при выключенном двигателе.

⚠ При работе под транспортным средством следует принять соответствующие меры для предотвращения скольжения транспортного средства или поддержки транспортного средства подходящими опорами. В этом случае не стоит использовать домкрат в сборе для поддержки автомобиля, остерегайтесь травмировать оператора под автомобилем!

⚠ Никогда не выполняйте такие операции, как проверка и заливка масла в моторный отсек при перегреве двигателя, чтобы не травмировать и не опарить оператора и даже не вызвать пожар.

⚠ При добавлении масла не путайте различные масла, иначе это вызовет серьезную функциональную поломку автомобиля.

⚠ Проверьте автомобиль на наличие утечек органического масла. Избегайте попадания масла на горячий двигатель или выхлопные газы, что может привести к возгоранию.

## Охлаждающая жидкость двигателя

Охлаждающая жидкость может играть роль средства защиты от коррозии, кавитации и протечек, предотвращения нагрева радиатора, образования накипи и замерзания и т.д., так что система охлаждения всегда должна находиться в наилучшем рабочем состоянии и обеспечивать нормальную рабочую температуру двигателя.

❏ Запрещается управлять транспортным средством без охлаждающей жидкости двигателя, иначе это приведет к неисправности автомобиля.

### Температура охлаждающей жидкости двигателя слишком высокая, сигнальная лампа

Если температура охлаждающей жидкости двигателя во время движения слишком  $\uparrow$  высока, загорается сигнальная лампочка, указывающая на то, что температура охлаждающей жидкости двигателя слишком высока.

⚠ В случае, если температура охлаждающей жидкости двигателя  $\uparrow$  слишком высока, не продолжайте движение, иначе это приведет к перегреву двигателя, серьезному повреждению двигателя.

## Проверка уровня охлаждающей жидкости двигателя



Проверьте уровень охлаждающей жидкости после того, как двигатель остынет.

MAX : Маркировка верхнего предела охлаждающей жидкости.

MIN : Маркировка нижнего предела охлаждающей жидкости.

Уровень охлаждающей жидкости должен располагаться между верхней предельной отметкой и нижней предельной отметкой.

Если уровень жидкости ниже нижней предельной отметки, следует вовремя долить указанную модель охлаждающей жидкости.

## Пополнение охлаждающей жидкости двигателя

Проверьте уровень охлаждающей жидкости после охлаждения двигателя. Если обнаружено небольшое количество охлаждающей жидкости, откройте крышку порта заполнения бачка охлаждающей жидкости, чтобы добавить охлаждающую жидкость между верхней и нижней предельными отметками охлаждающей жидкости.

Если большое количество охлаждающей жидкости отсутствует или часто отсутствует, обратитесь в автосалон официального дилера BAIC, чтобы проверить систему охлаждения автомобиля.

⚠ Перед охлаждением двигателя не открывайте крышку порта для заполнения резервуара охлаждающей жидкости, так как температура охлаждающей жидкости в это время очень высока, и при открытии может произойти выброс горячей охлаждающей жидкости или пара, что приведет к ожогам.

⚠ Не смешивайте охлаждающую жидкость разных моделей или марок, в охлаждающую жидкость нельзя добавлять другие жидкости или присадки, иначе это может повредить двигатель.

⚠ Если охлаждающая жидкость в бачке охлаждающей жидкости выцветает или обесцвечивается, охлаждающую жидкость следует вовремя заменить.

❏ Пожалуйста, обратитесь в автосалон официального дилера BAIC для пополнения и замены охлаждающей жидкости двигателя.



### Замена охлаждающей жидкости двигателя

Пожалуйста, обратитесь к «Информационному листу по техническому обслуживанию», чтобы регулярно заменять охлаждающую жидкость двигателя, обратитесь в автосалон официального дилера BAIC для замены.

В зимних или холодных районах следует заменить охлаждающую жидкость с более сильной антифризной способностью, подходящую для температуры окружающей среды, чтобы предотвратить замерзание двигателя.

Охлаждающая жидкость должна быть упакована в закрытую емкость, всегда в недоступном для детей месте.

### Моторное масло

#### Общие указания

Чтобы регулярно менять моторное масло, обратитесь к положениям «Информационного листа по техническому обслуживанию», обратитесь в автосалон официального дилера BAIC для замены. Только замена моторного масла в соответствии с правилами может гарантировать срок службы двигателя.

При покупке моторного масла проверьте, подходят ли характеристики модели на внешней упаковке масла для двигателя автомобиля и соответствующих условий использования.

Номер модели автомобиля - SN5W-30, заправленный на заводе.

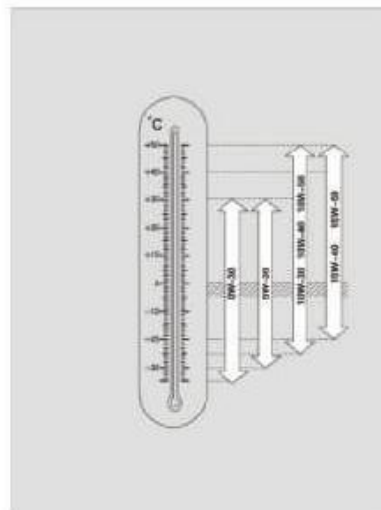

### Рекомендуемое значение вязкости SAE для моторного масла

Пожалуйста, выберите правильное моторное масло в соответствии с различными температурами окружающей среды.

### Сигнальная лампа давления моторного масла

Если сигнальная лампочка давления моторного масла продолжает гореть после запуска двигателя, указывая на неисправность системы смазки двигателя, двигатель следует немедленно выключить и проверить уровень моторного масла.

Если уровень масла в норме, но сигнальная лампа все еще горит, не продолжайте движение, в это время двигатель следует выключить, обратитесь в автосалон официального дилера BAIC для ремонта системы смазки двигателя.

После того, как загорится сигнализатор давления масла в двигателе, продолжение движения серьезно повредит двигатель.

### Метод проверки уровня масла в двигателе

#### Проверьте уровень моторного масла с помощью масляных весов:

1. Припаркуйте автомобиль на ровной и твердой поверхности;
2. Запустите двигатель и прогрейте до тех пор, пока температура двигателя не достигнет нормальной рабочей температуры (около 5 минут);
3. Выключите двигатель, подождите не менее 10 минут, дайте моторному маслу течь обратно в масляный поддон;
4. Вытащите масляную линейку в вертикальном направлении, сотрите масляные пятна на линейке чистой тряпкой и снова вставьте масляную линейку до конца;
5. Снова вытащите масляный щуп и проверьте, находится ли уровень жидкости между верхней и нижней отметками.

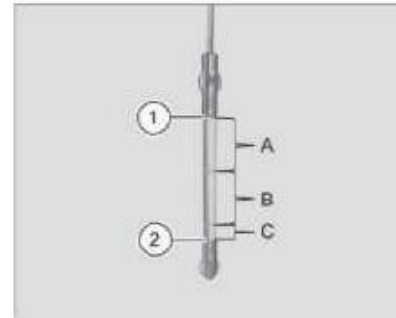

① : Верхняя маркировка предельных значений масла

② : Нижняя маркировка предельных значений масла

Зона А: Не добавляйте масло

Зона В: Можно добавлять масло

Зона С: Масло должно быть добавлено

При работе двигателя расходуется определенное количество масла, а расход масла зависит от стиля вождения и условий эксплуатации транспортного средства. Поэтому уровень масла необходимо регулярно проверять, и лучше всего проверять уровень масла после каждой заправки топливом и перед поездкой на дальние расстояния.

Летом, когда автомобиль едет на большие расстояния по автомагистралям или движется в горных районах, уровень масла никогда не должен превышать верхнюю предельную отметку, когда двигатель работает в таких сложных условиях ①.

### Пополнение моторного масла

1. Припаркуйте автомобиль на ровной и твердой поверхности;
2. Откройте крышку моторного отсека;
3. Снимите декоративную крышку двигателя;
4. Накройте заправочный порт тряпкой, чтобы масло не капало на двигатель.

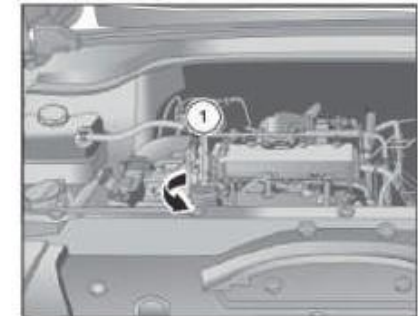

5. Поверните против часовой стрелки, чтобы открыть крышку маслозаливной горловины ①;

6. Чтобы избежать чрезмерного наполнения маслом, масло следует заливать небольшими порциями несколько раз, и каждый раз следует заливать небольшое количество масла и проверять уровень масла (требуется несколько минут, чтобы масло вытекло из заправочного отверстия в масляный поддон);

7. Когда уровень масла достигнет верхней линии зоны В, прекратите заливку масла и затяните крышку отверстия для заливки масла по часовой стрелке;

8. Уберите тряпку и очистите область вокруг заливного отверстия.

■ Если уровень масла превышает верхнюю предельную отметку, ни в коем случае не запускайте двигатель. В противном случае каталитический нейтрализатор и двигатель могут быть повреждены, если заправка чрезмерная, обратитесь в автосалон официального дилера ВАIC для удаления излишков масла.

⚠ Моторное масло является легковоспламеняющимся веществом. Соблюдайте осторожность при заливке моторного масла и никогда не проливайте масло на детали двигателя или выхлопной системы, которые находятся в горячем состоянии.

## Замена моторного масла

■ Всегда регулярно меняйте моторное масло, как указано в “Информационном листе по техническому обслуживанию”.

Пожалуйста, обратитесь в автосалон официального дилера ВАIC, чтобы заменить моторное масло.

Если транспортное средство эксплуатируется в суровых условиях, таких как:

- Частые короткие поездки.
- Длительная работа на холостом ходу (например, такси).
- Вождение в пыльных районах.
- Часто буксируют прицепы для путешествий.
- Вождение в альпийских районах.

Затем количество технического обслуживания связанных элементов должно быть увеличено между регулярными обновлениями или интервал технического обслуживания должен быть сокращен.

1 После того, как новое моторное масло будет работать в течение определенного периода времени, цвет будет быстро меняться, что является нормальным явлением, и нет необходимости менять масло заранее.

1 Утилизация отработанного моторного масла – узкоспециализированная работа, требующая соответствующего опыта и необходимых специальных инструментов. Рекомендуется, чтобы утилизация осуществлялась официальным дилерским центром ВАIC.

1 Отработанное моторное масло чрезвычайно вредно для окружающей среды и источников воды, никогда не выливайте отработанное моторное масло в канализационные трубы и не выливайте его на почву или газон.

■ Никогда не смешивайте разные модели или марки моторного масла.



❑ Если моторного масла залито слишком мало, это может привести к повреждению двигателя. Чрезмерная заливка масла также может повредить двигатель и каталитический нейтрализатор.

❑ В зимних или холодных районах следует заменить моторное масло с более сильной антифризной способностью, подходящее для температуры окружающей среды, чтобы облегчить запуск при низких температурах и хорошую смазку двигателя.

❑ После того, как загорится сигнализатор давления  масла в двигателе, продолжение движения серьезно повредит двигатель.

⚠ Не меняйте моторное масло самостоятельно без соответствующих знаний и инструментов.

⚠ Будьте осторожны, не прикасайтесь к шлангу радиатора при проверке или добавлении моторного масла, потому что шланг радиатора очень горячий и может обжечь Вас.

⚠ Если кожа испачкана машинным маслом, ее необходимо тщательно очистить.

⚠ Не добавляйте в моторное масло никаких других присадок, иначе это может повредить двигатель.

⚠ Крышка маслозаливной горловины всегда должна быть затянута, чтобы масло не выплескивалось при работающем двигателе и не вызывало пожара.

## Тормозная жидкость

### Общие указания

Тормозная жидкость используется для передачи давления в гидравлической тормозной системе автомобиля.

Если ход педали тормоза неожиданно увеличивается или уровень тормозной жидкости значительно падает, обратитесь в автосалон официального дилера ВАС для капитального ремонта тормозной системы.

❑ Тормозная жидкость обладает высокой абсорбирующей способностью, поэтому ее следует хранить в герметичном контейнере, чтобы она не впитывала воду и не портилась.

⚠ Тормозную жидкость следует хранить в недоступном для детей месте. Если Вы заметили случайное употребление тормозной жидкости, немедленно обратитесь за медицинской помощью.

⚠ Следует избегать контакта кожи или глаз с тормозной жидкостью, при случайном контакте немедленно промойте большим количеством воды и вовремя обратитесь за медицинской помощью.

❑ Тормозная жидкость оказывает коррозионное воздействие на краску кузова, и брызги тормозной жидкости на краску следует вовремя удалять.

⚠ Будьте осторожны, чтобы не пролить тормозную жидкость на горячий двигатель, иначе это может привести к возгоранию.

### Неисправность тормозной системы/сигнальная лампа низкого уровня тормозной жидкости

Если во время движения тормозная система выходит из строя/уровень тормозной жидкости низкий, загорается сигнальная  лампочка, указывающая на неисправность тормозной системы или низкий уровень тормозной жидкости.

 Если во время движения горит сигнальная лампа, не нажимайте на педаль тормоза повторно, немедленно остановитесь при условии обеспечения безопасности и проверьте уровень тормозной жидкости. При необходимости обратитесь в автосалон официального дилера ВАИС для капитального ремонта тормозной системы.

### Проверка уровня тормозной жидкости

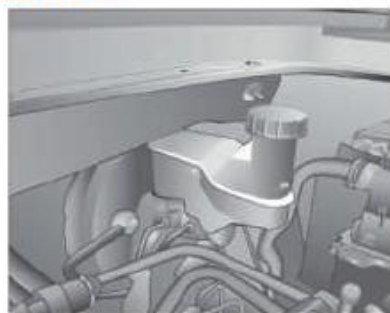

Соблюдайте линию разметки на бачке тормозной жидкости.

«MAX» : Маркировка верхнего предела тормозной жидкости.

«MIN» : Маркировка нижнего предела тормозной жидкости.

Уровень тормозной жидкости должен располагаться между верхней предельной отметкой и нижней предельной отметкой. Если уровень жидкости значительно падает за короткий промежуток времени, что указывает на утечку в тормозной системе, как можно скорее обратитесь в автосалон официального дилера ВАИС для ремонта тормозной системы.

### Пополнение тормозной жидкости

Если уровень жидкости ниже нижней предельной отметки, необходимо вовремя доливать тормозную жидкость.

 Запрещается смешивать тормозную жидкость разных марок или моделей, а также использовать отработанную тормозную жидкость, чтобы не снизить эффективность торможения и не вызвать неисправность тормозной системы.

 Обратитесь в автосалон официального дилера ВАИС для пополнения и замены тормозной жидкости.

 Уровень тормозной жидкости не должен превышать верхнюю предельную отметку «MAX», чтобы не перелиться через край и не вызвать коррозию краски, загрязнение деталей и даже возгорание.

### Замена тормозной жидкости

Чтобы обеспечить правильную работу тормозной системы, тормозную жидкость следует регулярно заменять в соответствии с положениями «Информационного листа по техническому обслуживанию». Обратитесь в автосалон официального дилера ВАИС для замены тормозной жидкости.

 Незамена тормозной жидкости в соответствии с предписанным временем может привести к выходу из строя тормозной системы, что приведет к серьезным авариям.

 Если уровень тормозной жидкости ниже нижней предельной отметки резервуара, не садитесь за руль автомобиля, чтобы избежать аварий.



Если тормозная жидкость остается в гидравлической системе в течение многих лет, тормозная жидкость также испортится, и во время торможения в тормозной магистрали будет сопротивление воздуха, что повлияет на эффективность торможения и безопасность вождения и может даже привести к полному отказу тормозной системы, что приведет к несчастным случаям.

## Аккумулятор

### Предупреждающие знаки и инструкции по эксплуатации аккумулятора

1		Открытый огонь, искры, блики и курение на рабочем месте запрещены!
2		Вы должны носить защитные очки во время работы!
3		Детей следует держать подальше от электролитов и автомобильных аккумуляторов!
4		Электролиты аккумуляторов очень коррозионны, поэтому работать с ними следует в защитных перчатках и очках!
5		Обязательно внимательно прочтите инструкцию по эксплуатации аккумулятора перед началом работы!
6		При зарядке аккумулятора образуются взрывоопасные газовые смеси!

Запрещено подпускать к аккумулятору предметы с пламенем или искрами.

Не допускайте короткого замыкания клемм аккумулятора, иначе высокоэнергетические электрические искры, образующиеся в результате короткого замыкания, могут травмировать оператора.

При попадании кислоты в глаза немедленно промойте их водой в течение нескольких минут, а затем немедленно обратитесь за медицинской помощью. Если кислота попала на кожу или одежду, ее следует немедленно отсосать сухой тряпкой, а затем промыть мыльным раствором и водой. Если Вы пьете кислоту по ошибке, Вам следует немедленно обратиться за медицинской помощью.

Перед эксплуатацией аккумулятора следует прикоснуться к телу, чтобы исключить накопление статического электричества, чтобы не образовывались искры, которые могут воспламенить взрывоопасные газы аккумулятора.

Кислота в аккумуляторе сильно разъедает, поэтому следует надевать защитные перчатки и защитные очки. Батарейку нельзя переворачивать, иначе из вентиляционного отверстия может вытечь кислота.

Детям следует держаться подальше от кислоты и батареек.



## Инструкции по охране окружающей среды



Батареи содержат загрязняющие вещества. Незаконно утилизировать батареи вместе с бытовыми отходами. Батарейки должны собираться отдельно и перерабатываться экологически чистым способом.



Пожалуйста, утилизируйте аккумулятор экологически безопасным способом. Отправьте разряженный аккумулятор в автосалон официального дилера BAIC или в специальный пункт утилизации отработанных аккумуляторов.

## Проверка аккумулятора

1. Убедитесь, что аккумулятор хорошо закреплен;
2. Проверьте, не ослаблены ли и не подверглись ли коррозии положительные и отрицательные кабельные соединения аккумулятора;
3. Проверьте, не поврежден ли изоляционный слой положительного и отрицательного кабеля аккумулятора;
4. Держите поверхность аккумулятора сухой и чистой, чтобы предотвратить блокировку вентиляционного отверстия аккумулятора.

Если транспортному средству необходимо ездить на большие расстояния или аккумулятор использовался более одного года, ему следует обратиться в автосалон в BAIC Motor для проверки питания аккумулятора.

## Запуск переключкой

Если двигатель необходимо запустить с помощью переключки, смотрите раздел «Запуск переключкой». Если двигатель не может быть запущен прыжком, аккумулятор следует заменить. Пожалуйста, свяжитесь с автосалоном официального дилера BAIC для замены аккумулятора.

## Зарядка аккумулятора

Если автомобиль не припаркован в течение длительного времени, или часто заводится, или часто проезжает короткие расстояния в холодной среде, это может привести к потере аккумулятора и не может завести автомобиль, и аккумулятор необходимо подзарядить. Пожалуйста, обратитесь в автосалон официального дилера BAIC, чтобы зарядить.

⚠ Не заряжайте аккумулятор, когда он не снят, иначе это может серьезно повредить электрические компоненты автомобиля.

⚠ В холодной среде, если аккумулятор замерз, не пытайтесь зарядить аккумулятор, есть риск взрыва.

## Зимняя защита

Потому что аккумулятор может обеспечить меньшую пусковую мощность, чем пусковая мощность при комнатной температуре, при низких температурах. Поэтому перед началом зимы лучше всего отправиться в автосалон официального дилера BAIC, чтобы проверить аккумулятор автомобиля, а при необходимости аккумулятор следует зарядить или заменить.

В особенно холодном климате зарядка аккумулятора занимает больше времени, а если аккумулятор недозаряжен, электролит аккумулятора замерзнет и повредит аккумулятор. Чтобы убедиться в эффективности батареи, ее следует регулярно проверять.

Если автомобиль припаркован в очень холодной среде в течение нескольких недель или более, аккумулятор автомобиля следует разобрать и хранить в помещении при комнатной температуре, чтобы защитить аккумулятор от повреждений.

### Когда транспортное средство не используется в течение длительного времени

Если автомобиль не используется более одного месяца, отрицательный кабель аккумулятора следует отсоединить, а аккумулятор следует заряжать один раз в месяц.

Если транспортное средство не используется в течение длительного времени и не заряжает аккумулятор, аккумулятор выйдет из строя из-за саморазряда.

### Замена аккумулятора

Перед началом работы обязательно внимательно прочтите и соблюдайте соответствующие предупреждения по технике безопасности при работе с аккумулятором.

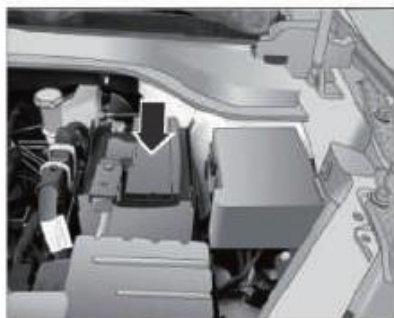

При замене аккумулятора следует убедиться, что аккумулятор установлен правильно. Убедитесь, что поддон аккумулятора и прижимная пластина правильно закреплены, чтобы предотвратить перемещение аккумулятора при аварии или экстренном торможении.

При разборке аккумулятора сначала отсоедините отрицательный кабель, а затем разберите плоской отверткой. Выключите все электрооборудование в автомобиле перед повторным включением аккумулятора. Сначала подключите положительный кабель, а затем отрицательный кабель.

Замене подлежат только батареи той же спецификации. Использование батарей других спецификаций может быть установлено не на месте или положение клеммных выводов другое, а подключение кабеля аккумулятора затруднено и даже может привести к выходу из строя или повреждению электрических компонентов.

Снятие и установка аккумулятора требует определенных профессиональных навыков и инструментов, поскольку в некоторых случаях аккумулятор и блок предохранителей могут быть повреждены. Рекомендуется обратиться в автосалон официального дилера BAIC для замены аккумулятора.

Рекомендации по обслуживанию аккумулятора и предотвращению аномального энергопотребления:

- После отключения парковки убедитесь, что все двери и фары выключены, а автомобиль вовремя заблокирован, что является наиболее энергосберегающим режимом для автомобиля в противоугонном состоянии.
- Избегайте длительного использования электрооборудования (автоматизированная коробка передач, фары, прикуриватель, кондиционер и т.д.), когда двигатель не запущен, чтобы предотвратить потерю заряда аккумулятора и невозможность запуска двигателя.
- Если Вы не пользуетесь автомобилем в течение длительного времени, рекомендуется снять отрицательный полюс аккумулятора, чтобы избежать повреждения аккумулятора, вызванного током покоя всего автомобиля.
- Если пробег за день очень короткий или ночью ездят долго, аккумулятор необходимо регулярно безопасно заряжать вне автомобиля.



- Запрещается модифицировать или увеличивать электроприборы транспортного средства без разрешения, чтобы избежать повреждений, вызванных потерей аккумулятора, вызванной добавлением дополнительного тока покоя.

- Если Вы обнаружили, что Ваш автомобиль трудно завести, следует своевременно обратиться к официальному дилеру BAIC, чтобы аккумулятор был профессионально протестирован и безопасно заряжен вне автомобиля, иначе срок службы аккумулятора значительно сократится, если он будет находиться в состоянии длительного дефицита.

## Омыватели и стеклоочистители лобового стекла

### Добавление жидкости омывателя лобового стекла



Скруббер ветрового стекла питается от резервуара для промывочной жидкости, расположенного в моторном отсеке. Если используется омыватель лобового стекла, а форсунки омывателя распыляют омывающую жидкость только прерывисто или вообще не распыляют, возможно, не хватает омывающей жидкости. Если уровень промывочной жидкости окажется слишком низким, моющую жидкость следует вовремя добавлять в резервуар для хранения.

Если система омывания лобового стекла по-прежнему не работает должным образом после добавления достаточного количества омывающей жидкости, обратитесь в автосалон официального дилера BAIC для осмотра и ремонта.

Для того чтобы получить хороший эффект стирки, используйте специальную моющую жидкость. При заливке моющей жидкости ее следует добавлять медленно

⚠ При работе в моторном отсеке необходимо соблюдать безопасные правила эксплуатации.

⚠ Не добавляйте охлаждающую жидкость или какие-либо другие добавки в жидкость для омывания лобового стекла, иначе она оставит масляные пятна при чистке стекла, что серьезно повлияет на поле зрения и приведет к авариям.

▣ Специальную жидкость для омывания лобового стекла следует пополнять вовремя, чтобы избежать сухого соскабливания без воды, иначе она повредит стеклоочиститель и легко поцарапает лобовое стекло.

▣ Если температура окружающей среды ниже 0°C, используйте моющее средство с соответствующим содержанием антифриза.

⚠ Никогда не допускайте попадания грязи в жидкость для стеклоомывателя, иначе она может заблокировать или повредить сопло стеклоомывателя.



### Осмотр форсунок стеклоомывателя

Если вблизи форсунок омывателя имеется мусор, своевременно очистите их, иначе это может повлиять на правильную работу омывателя лобового стекла.

Поместите кнопку запуска/остановки без ключа в режим «RUN», переключите комбинированный переключатель стеклоочистителя и стеклоомывателя, чтобы выполнить распыление воды до и после стеклоомывателя, и наблюдайте за давлением распыления воды и положением распыления. Если давление распыления воды слишком мало или неправильное положение распыления, обратитесь в автосалон официального дилера BAIC для ремонта.

### Осмотр и очистка щеток стеклоочистителя

Загрязнение лобового стекла или щетки стеклоочистителя уменьшит эффект протирания стеклоочистителя. Основными источниками загрязнения являются пыль, осадок, насекомые, сок и водный воск, используемые автомойками. Если щетка стеклоочистителя плохо поцарапана, следует использовать высококачественное моющее средство или мягкое моющее средство для очистки лобового стекла и листа стеклоочистителя, а затем полностью промыть его чистой водой.

Порядок действий чистки щетки стеклоочистителя следующий:

1. При переключении кнопки запуска/остановки без ключа в режим «OFF» включите передний стеклоочиститель на передачу «MIST» в течение 30 секунд, и передний стеклоочиститель автоматически достигнет положения обслуживания;
2. Поднимите рычаг стеклоочистителя от лобового стекла;
3. Возьмитесь за рычаг стеклоочистителя;

4. Тщательно вытрите пыль и грязь с листа стеклоочистителя и поверхности лобового стекла мягкой тканью;

5. После очистки аккуратно верните рычаг стеклоочистителя на место;

6. Переключите кнопку запуска/остановки без ключа в режим «ACC» или «ON», включите передний стеклоочиститель на любую передачу, и передний стеклоочиститель автоматически вернется в исходное состояние.

■ Щетка стеклоочистителя должна содержаться в хорошем состоянии, чтобы получить четкий обзор.

■ Для предотвращения образования зернистых теней необходимо регулярно очищать щетки стеклоочистителя с помощью очистителя лобового стекла. Если щетка стеклоочистителя сильно загрязнена, можно протереть щетку стеклоочистителя губкой, тряпкой.

■ Если погода холодная, проверьте, не замерзла ли щетка стеклоочистителя, прежде чем каждый раз открывать стеклоомыватель лобового стекла, и открывайте стеклоомыватель лобового стекла только в том случае, если щетка стеклоочистителя не закрыта.

### Замена щетки стеклоочистителя лобового стекла

Если при царапании щетки стеклоочистителя возникает звук трения, это может быть вызвано следующими причинами:

- При мытье автомобилей в автоматическом автомоечном оборудовании остатки твердого воска консолидируются на лобовом стекле, и добавление очистителя лобового стекла, которое может растворить парафин, может устранить этот звук трения. Обычные чистящие жидкости, способные только растворить жир, не могут удалить этот налет.
- Если щетка стеклоочистителя повреждена, она также может издавать звук трения, и в это время щетку стеклоочистителя следует заменить.
- На внешней поверхности лобового стекла есть пыль или мусор.
- Неправильный угол расположения рычага стеклоочистителя. Если это произойдет, обратитесь в автосалон официального дилера ВАIC, чтобы проверить и отрегулировать угол позиционирования.

Рекомендуется регулярно проверять стеклоочиститель и заменять его в соответствии с правилами, иначе переднее лобовое стекло будет повреждено.

### Метод замены щетки стеклоочистителя переднего лобового стекла



1. При переключении кнопки запуска/остановки без ключа в режим «OFF» включите передний стеклоочиститель на передачу «MIST» в течение 30 секунд, и передний стеклоочиститель автоматически достигнет положения обслуживания;
2. Поднимите рычаг стеклоочистителя от лобового стекла. Используйте более толстый полотенцесушитель в нижней части рычага стеклоочистителя, чтобы предотвратить случайный отскок стеклоочистителя назад и повреждение лобового стекла;

■ Для предотвращения образования зернистых теней необходимо регулярно очищать щетки стеклоочистителя с помощью очистителя лобового стекла. Если щетка стеклоочистителя сильно загрязнена, можно протереть щетку стеклоочистителя губкой, тряпкой.

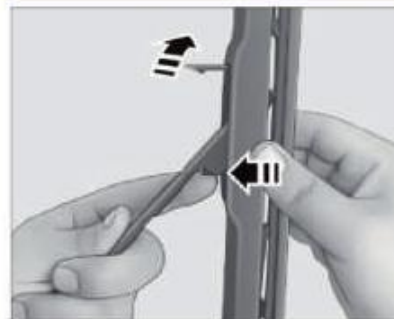

3. Переверните крышку и поверните щетку стеклоочистителя так, чтобы она находилась под углом около 15° к рычагу стеклоочистителя;

4. Аккуратно сожмите указательным пальцем пряжку замка щетки стеклоочистителя и удерживайте;



5. Снимите щетку стеклоочистителя, удерживая ее с небольшим усилием в направлении стрелки;

После снятия полотна стеклоочистителя следует соблюдать особую осторожность и прикладывать более толстую накладку для полотенец на нижнюю часть рычага стеклоочистителя, чтобы предотвратить случайный отскок стеклоочистителя назад и повреждение лобового стекла.



6. Замените щетку стеклоочистителя на новую;

7. Защелкните щетку стеклоочистителя вверх в углублении рычага стеклоочистителя и услышите щелчок, указывающий на то, что она установлена на место;

8. Убедитесь, что стеклоочиститель установлен надежно, снимите полотенце и аккуратно верните рычаг стеклоочистителя на место;

9. Переключите кнопку запуска/остановки без ключа в режим «ACC» или «ON», включите передний стеклоочиститель на любую передачу, и передний стеклоочиститель автоматически вернется в исходное состояние.

### Способ замены щетки стеклоочистителя заднего стекла



Одновременная замена щетки стеклоочистителя и держателя щетки стеклоочистителя:

1. Поднимите рычаг стеклоочистителя, чтобы он оторвался от заднего стекла, и накройте нижнюю часть рычага стеклоочистителя более толстым полотенцем, чтобы предотвратить случайный отскок стеклоочистителя назад и повреждение заднего стекла;

2. Удерживая держатель щетки стеклоочистителя, поверните его против часовой стрелки до предельного положения, а затем продолжайте вращать с небольшим усилием, пока не услышите «щелчок» - держатель щетки стеклоочистителя выступает из положения карты на рычаге стеклоочистителя.;



3. Вытащите держатель щетки стеклоочистителя по диагонали вверх;



❑ После снятия щеткодержателя стеклоочистителя необходимо соблюдать особую осторожность, чтобы рычаг стеклоочистителя не отскочил назад и не повредил стекло.

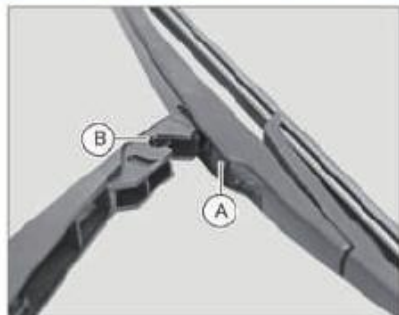

4. Замените держатель щетки стеклоочистителя на новый;

5. Защелкните выступ А на держателе щетки стеклоочистителя в канавку В на рычаге стеклоочистителя;



6. Поверните держатель щетки стеклоочистителя по часовой стрелке так, чтобы его выступ С вошел в канавку D на рычаге стеклоочистителя;

7. После установки убедитесь, что установка держателя щетки стеклоочистителя надежна. Снимите полотенце и сложите рычаг стеклоочистителя обратно на заднее стекло.

⚠ Во время движения следует поддерживать хорошую видимость!

⚠ Регулярно очищайте щетки стеклоочистителя и все оконные стекла.

⚠ Щетки стеклоочистителя следует заменять 1-2 раза в год.

⚠ Пожалуйста, старайтесь не сушить лист стеклоочистителя, чтобы высушить стекло, чтобы избежать старения резиновой полосы, износа и снижения безопасности вождения.

❑ Перед завершением работ по замене стеклоочистителя не включайте автомобиль, чтобы избежать внезапной работы после включения стеклоочистителя и не повредить стекло и крышку моторного отсека.

❑ После снятия узла стеклоочистителя необходимо соблюдать особую осторожность, чтобы рычаг стеклоочистителя внезапно не отскочил назад и не повредил стекло.

## Шины и колеса

### Проверка внешнего вида колес и шин

Перед поездкой следует проверять все колеса, а также регулярно проверять шины на наличие выпуклостей, царапин, аномального износа, трещин, железных гвоздей и других явлений. Если происходит вышеуказанное явление, обратитесь в автосалон официального дилера ВАIC для осмотра и замены.

Некоторые повреждения шин не так просто обнаружить, при движении автомобиля, если Вы обнаружите ненормальную вибрацию, шум или бегство, может быть повреждение шины, тогда вы должны обеспечить безопасность ситуации, немедленно остановиться, проверить колеса и шины на наличие повреждений. При необходимости обратитесь в специальный дилерский центр ВАIC Motor для технического обслуживания.

### Распространенные причины повреждения шин:

- Удар или трение о бордюр.
- Быстро проезжайте через глубокие ямы на дороге.
- Давление в шинах слишком низкое или высокоч.

Регулярно проверяйте глубину протектора шины и состояние протектора. Слишком малая глубина протектора снизит сцепление шин. Особенно на скользких дорогах риск проскальзывания воды возрастет, что серьезно повлияет на безопасность вождения.



На оригинальных шинах есть следы износа, в нижней части рисунка протектора, распределенные по окружности шины. Если протектор изнашивается до отметки износа, шину следует заменить в это время.

Проверьте, все ли колеса оснащены крышками клапанов, и проверьте, не загрязнены ли клапаны и не протекают. Не устанавливайте какие-либо детали на клапан.

Проверьте состояние обода, если обод выглядит искривленным и деформированным, треснувшим, корродированным или сильно истерзанным, его следует вовремя заменить. Если колесные гайки часто ослабевают, колеса, колесные гайки, следует заменить.

⚠ Вы не можете продолжать движение после того, как шины выпячиваются, трескаются и так далее, потому что во время вождения может произойти прокол, который станет причиной дорожно-транспортных происшествий и травм.

### Проверка давления в шинах

Правильное давление в шинах может продлить срок службы шин, одновременно повышая комфорт вождения, экономию топлива и устойчивость автомобиля в управлении.

Когда давление в шинах слишком низкое, это усугубит износ шин, что сильно повлияет на устойчивость управляемости и экономию топлива автомобиля, а также увеличит риск выхода шин из строя. Чрезмерное давление в шинах приведет к неплановому движению автомобиля, а износ шин будет неравномерным, что сократит срок службы шины.

Проверяйте давление в шинах не реже одного раза в месяц, а также после езды по неровным дорогам или перед поездкой на дальние расстояния (включая запасные колеса), которое должно быть 4,2 бар.

При проверке давления в шинах она должна быть в холодном состоянии. Холодные шины - это когда транспортное средство не ехало не менее трех часов или не проехало более 1,6 км.

Стандарты давления в шинах в холодных условиях см. в разделе «Информационная бирка для шин».

### Информационные таблички о шинах



На левую заднюю стойку прикреплена бирка с информацией о шинах, которую можно увидеть, открыв левую заднюю дверь. Они должны быть накачаны в соответствии с давлением в шинах, указанным над табличкой с данными.

### Манометр проверяет давление в шинах

Манометр давления в шинах можно использовать для проверки давления в шинах, когда шина холодная.



1. Поверните крышку клапана против часовой стрелки от клапана шины и проверьте, нет ли в клапане утечки воздуха с мылом;

❗ Вы можете добавить в клапан соответствующее количество бытовой моющей жидкости, чтобы наблюдать, есть ли пузырьки, если пузырьки образуются, это указывает на утечку воздуха.



2. После того, как манометр давления в шинах будет с силой прижат к клапану, давление в шинах будет отображаться на манометре;

3. Проверьте и отрегулируйте давление в шинах до тех пор, пока оно не достигнет стандартного значения. Стандарты давления в шинах смотрите в разделе «Информационная табличка о шинах».

После проверки убедитесь, что колпачок вентиля установлен обратно на вентиль, и что система контроля давления в шинах инициализирована (при наличии) (смотрите «Система прямого контроля давления в шинах»).

❗ После того, как автомобиль проехал некоторое время, давление в шинах должно повыситься на 0,2 ~ 0,5 бар. В это время проверьте давление в шинах, не сдувайте шину, чтобы измерение давления в шинах соответствовало стандарту, в противном случае давление в шинах будет ниже стандартного значения в холодном состоянии шины.

❗ Если давление в шинах явно недостаточное, автомобиль продолжает движение на высокой скорости, и шина будет продолжать деформироваться, что может легко привести к перегреву шины и ее разрыву.



### Замена колеса

Целью регулярного вращения колес является равномерный износ всех шин и продление общего срока службы шин. Каждые 10000 км или около того следует поворачивать колесо.

Перед вращением колес проверьте, не повреждены ли шины и диски, и если повреждений нет, то выполните вращение колес и развал-схождение.

❑ Когда колеса перемещены, передние колеса должны поддерживаться в лучшем состоянии.

❑ Если определенная шина изношена неравномерно или чрезмерно, вам следует обратиться в автосалон официального дилера ВАИС для регулировки развала-схождения.



При выполнении вращения колеса оно должно осуществляться по диагонали. Запасное колесо не участвует в переключении.

После того, как колесо будет транспонировано, убедитесь, что все колесные гайки затянуты до  $110 \pm 10$  Н·м. И отрегулируйте давление воздуха на всех колесах до заданного значения. После того, как автомобиль проедет 1000 км, еще раз проверьте затяжку колесных гаек.

⚠ Грязь на суставной поверхности колеса и тормозного диска может привести к ослаблению колесной гайки, что приведет к падению колеса и дорожно-транспортному происшествию. Поэтому при замене колеса следует удалить ржавчину или грязь на суставной поверхности колеса и тормозного диска.

### Проверка балансировки колес

Колеса были перебалансированы, когда автомобиль покидает завод, но есть много факторов, которые влияют на баланс колес во время использования автомобиля.

Динамический дисбаланс колес приведет к раскачиванию колес, а шины будут изнашиваться ненормально, что повлияет на устойчивость вождения. Поэтому вам следует регулярно посещать автосалон официального дилера ВАИС, чтобы проверить балансировку колес.

### Подбор и замена шин

#### Купить новые шины



Проверьте вкладку с информацией о шинах автомобиля, чтобы узнать нужную модель и размер шин.

На одной оси необходимо использовать шины с одинаковой маркой, моделью, размером, рисунком протектора и степенью новизны.

### Замена шин

Если происходит одно из следующих событий, необходимо заменить новую шину:

- Индикатор износа шин свидетельствует о том, что износ появился.
- Можно увидеть корд в резине шины.
- Протектор или стенка шины треснули, и трещина достаточно глубокая, чтобы увидеть шнур.
- Шины выпирают, выпячиваются или расслаиваются.
- Шина проколота, поцарапана или иным образом повреждена, а размер и часть повреждения трудно отремонтировать.
- Срок годности шины, включая запасное колесо, составляет 6 лет с даты изготовления.

☑ После замены шин необходимо отрегулировать давление в шинах до стандартного значения и инициализировать систему давления в шинах (если она есть) (смотрите «Информация о шинах»).

⚠ Никогда не используйте старые шины неизвестного происхождения, потому что, хотя на таких шинах нет видимых повреждений, они могут быть повреждены, что может привести к потере управления автомобилем и дорожно-транспортным происшествиям во время движения.

⚠ Смешивание разных марок, разных конструкций (радиальные шины и диагональные шины), шин разных размеров и разных рисунков отрицательно скажется на торможении, маневренности и т. д. автомобиля и может привести к авариям.

⚠ Сцепление новых шин с дорогой в течение начальных 500 км пробега может быть не самым лучшим, поэтому автомобиль должен двигаться осторожно с соответствующей скоростью, а новые шины должны быть хорошо обкатаны, чтобы предотвратить несчастные случаи.

⚠ Шины могут со временем стареть, даже если они не используются. Независимо от остаточной глубины протектора, шины должны быть заменены после 6 лет эксплуатации.

⚠ Часто вождение в жаркой среде или перегрузка приводят к перегреву шины и ускорению старения, срок службы шины сокращается, и шину следует проверять чаще, чтобы предотвратить внезапный разрыв шины, что приведет к аварии.

### Обращение со случайно спущенными шинами

В случае спущенного колеса рекомендуется принять следующие меры:

- Если определенное переднее колесо выдувается, автомобиль отклоняется в эту сторону под действием сопротивления спущенной шины. В это время педаль акселератора должна быть немедленно отпущена, рулевое колесо должно быть плотно взято для управления рулением, чтобы транспортное средство оставалось на исходной полосе движения, а педаль тормоза должна быть слегка нажата, автомобиль должен быть припаркован на аварийной полосе или в безопасном положении. Запасное колесо должно быть заменено на заднее колесо, а затем заднее колесо должно быть установлено на неисправное переднее колесо.

- Если определенное заднее колесо перегорает, автомобиль может иметь ненормальную вибрацию и шум во время движения, но рулевым управлением все еще можно управлять. В этот момент педаль акселератора должна быть отпущена, рулевое колесо должно быть повернуто в том направлении, в котором вы хотите, чтобы транспортное средство двигалось, чтобы сохранить контроль над транспортным средством, и слегка нажать на педаль тормоза, припарковать автомобиль на аварийной полосе или в безопасном положении, а затем заменить на запасное колесо.



### Замена колесных дисков

Если обод выглядит скрученным и деформированным, треснувшим, корродированным или сильно истерзанным, обод следует заменить. Если шина спущена из-за поврежденных дисков, диски также следует заменить (за исключением некоторых ремонтпригодных алюминиевых дисков).

Грузоподъемность, технические характеристики, расстояние смещения и установочный размер нового обода должны быть такими же, как у исходного обода колеса, и способ установки также должен быть таким же.

Использование нестандартных дисков может также вызывать проблемы с ресурсом подшипников, охлаждением тормозов, выравниванием спидометра и одометра, дорожным просветом автомобиля, а также зазором между шинами или цепями шин и кузовом и шасси.

Использование неподходящих дисков повлияет на торможение и маневренность автомобиля, что может привести к выходу шин из обода и потере управления транспортным средством, что приведет к несчастным случаям.

Это также может быть опасно, если Вы замените поврежденные диски в автомобиле на старые диски. Поскольку невозможно узнать, как когда-либо использовался старый обод и сколько миль было пройдено, могут быть невидимые трещины, которые могут привести к несчастным случаям во время вождения.

### Зимние шины

Зимние шины могут значительно улучшить управляемость, устойчивость автомобиля при движении по льду и снегу. Переходить на зимнюю резину рекомендуется при температуре ниже  $-7^{\circ}\text{C}$ .

Если установленная зимняя шина ниже максимальной расчетной скорости транспортного средства при максимальной допустимой скорости, то в пределах прямой видимости водителя должна быть вывешена соответствующая предупреждающая табличка.

Скорость транспортного средства не должна превышать максимально допустимую скорость установленных зимних шин. Если скорость превышает максимально допустимую для зимних шин, шины могут внезапно потерять давление, оторваться или даже лопнуть, что легко может привести к аварии!

Рекомендуется использовать зимние шины того же размера, что и оригинальные автомобильные шины, и все четыре колеса должны быть заменены.

Зимой установка зимних шин может значительно улучшить управляемость автомобиля.

Как только температура поднимется выше  $7^{\circ}\text{C}$ , следует сразу переходить на летнюю резину, ведь устойчивость в управляемости летней резины лучше, чем зимней при движении по незамерзающим дорогам.

### Цепи противоскольжения

Не устанавливайте цепи противоскольжения, не одобренные официальным дилером ВАТС. Неправильные цепи противоскольжения могут повредить шины, диски, тормоза и кузов автомобиля. При использовании обратитесь внимание на следующие требования:

- Цепи противоскольжения могут крепиться только к ведущим колесам (передним);
- Следуйте инструкциям по установке цепи противоскольжения и ограничениям скорости для различных дорожных условий;
- Во избежание повреждения шин и чрезмерного износа цепей противоскольжения обязательно снимайте цепи противоскольжения при движении по бесснежным дорогам.



## Наружная очистка автомобиля

### Мойка автомобиля

Регулярный уход за транспортным средством является необходимым условием для сохранения качества транспортного средства в течение длительного времени.

⚠ Не используйте бензин, скипидар, моторное масло, жидкость для снятия лака или другие летучие жидкости для обслуживания автомобиля, вышеперечисленные материалы являются токсичными и легковоспламеняющимися веществами, легко вызвать пожар и взрыв!

⚠ После мойки транспортного средства его тормозной эффект будет снижен. Существует риск несчастных случаев. После очистки автомобиля следует проехать на низкой скорости в течение нескольких минут, а педаль тормоза следует слегка нажать несколько раз, обеспечивая при этом безопасность вождения, чтобы тормоз мог быстро высохнуть и восстановить эффективность торможения.

❌ Не очищайте поверхность автомобиля растворителями, такими как крепкое хозяйственное мыло, сильнодействующее химическое моющее средство.

❌ Не мойте автомобиль, когда поверхность кузова горячая, иначе на поверхности краски образуются пятна от воды.

❌ Не мойте автомобиль под прямыми солнечными лучами.

### Когда мыть автомобиль

Мойте автомобиль для защиты лакокрасочного покрытия кузова, если:

- После езды в дождливую погоду поверхностная краска может быть повреждена из-за кислой дождевой воды.
- После езды по дорожному покрытию на побережье кузов может заржаветь из-за эрозии морской воды.
- Когда загрязнения, такие как сажа, птичий помет, древесный жир, металлические частицы или насекомые, остаются на поверхности кузова автомобиля, это может привести к повреждению поверхностной краски.
- Когда пыль или грязь остаются на поверхности кузова, это может привести к повреждению поверхностной краски.

### Автоматическая мойка автомобиля

❌ Автомобили с люками на крыше также можно мыть в автоматическом оборудовании для мойки автомобилей, но окончательную обработку горячим воском необходимо отменить, потому что воск проникнет в крышу, что повредит крышу через долгое время.

### Ручная мойка автомобиля

При мойке автомобиля обращайте внимание на следующие моменты:

- Не используйте горячую воду, не мойте автомобиль под прямыми солнечными лучами.
- Используйте мягкую губку для очистки.
- Используйте нейтральное моющее средство.
- Тщательно промойте автомобиль, используя легкую струю воды.
- Не направляйте водяной пистолет прямо на воздухозаборник.
- Промойте автомобиль чистой водой и тщательно высушите его кожей масляного дубления.

- Используйте много воды, чтобы часто ополаскивать губку.
- Убедитесь, что сливное отверстие под дверцей чистое.
- Швы, двери, окна и крышки моторного отсека наиболее восприимчивы к соли дорожного антифриза. Поэтому эти места необходимо часто протирать.
- Не допускайте высыхания очистителя на краске на воздухе.



❑ Не очищайте поверхность автомобиля растворителями, такими как крепкое хозяйственное мыло, сильнодействующее химическое моющее средство.

❑ Запрещается промывать моторный отсек водой, иначе это может привести к неисправности электропроводки, двигателя и сопутствующих деталей в моторном отсеке.

❑ Запрещается прикасаться к электрическим компонентам и вентиляционным отверстиям автомобиля водой или другими жидкостями, в противном случае это может привести к повреждению электрических компонентов.

### Удаление пятен

Следует вовремя удалять смолу или другие масляные пятна на днище автомобиля, химические загрязнители, насекомых, жир, капающий с деревьев, фруктовый сок и т. д., чтобы не повредить краску кузова.

### Восковая обработка автомобиля

Регулярное нанесение вождения на транспортные средства защищает автомобильную краску и помогает поддерживать эстетику автомобиля.

После восковой обработки требуется полировка, чтобы удалить остатки воска с поверхности автомобиля.

❑ Пожалуйста, тщательно вымойте автомобиль перед нанесением воска.

❑ Не используйте воски, содержащие абразивы, смеси или чистящие средства, которые могут повредить краску кузова.

### Чистые детали автомобиля

#### Протрите стекло с внешней стороны автомобиля

Используйте средство для мытья стекол на спиртовой основе для очистки лобового стекла, стекла окон автомобиля и зеркал заднего вида, а затем высушите стеклянную поверхность чистым нетканым материалом или замшей.

❑ При удалении пыли с поверхности лобового стекла не используйте сухую тряпку или тряпку для протирания лобового стекла напрямую, потому что пыль содержит большое количество мелких частиц песка, если для удаления используется вышеуказанный метод, она останется царапины на стекле.

#### Техническое обслуживание днища транспортного средства

В местах, где зимой на дорожном покрытии используется соль антифриза, следует вовремя очищать днище автомобиля, чтобы предотвратить коррозию днища автомобиля и компонентов системы подвески грязью или солевым скоплением. Зимой или весной необходимо проверить антикоррозийное состояние и герметизацию днища автомобиля, а при необходимости обратиться в автосалон официального дилера BAIC для ремонта.



**Очистите алюминиевые диски**

Диски из алюминиевого сплава следует часто чистить, особенно в тех местах, где зимой на дороге используется соль антифриза. Если колесо испачкано солью, оно разест обод из алюминиевого сплава, заставив его выцветать.

❗ Не используйте чистящие средства, содержащие сильные кислотные или щелочные компоненты, для очистки колес, чтобы не разъесть диски из алюминиевого сплава.

❗ После использования моющего средства колеса следует промыть в течение 15 минут, а моющее средство следует хорошо смыть, чтобы не оставить следов на дисках из алюминиевого сплава.

**Колеса**

- При чистке автомобиля следует очищать внутреннюю часть колес.
- При очистке колес не используйте абразивные чистящие средства.
- Регулярно проверяйте обода на наличие деформации или эрозии. Деформация или эрозия могут привести к протечке колес или повреждению краев шины.
- Своевременно удаляйте мелкие камни, вевшиеся в рисунок шины, чтобы не повлиять на производительность шины.
- Рекомендуется покрыть колеса воском, чтобы уменьшить коррозию колес грязью.

**Чистка хромированных деталей**

Для сохранения яркости хромированные детали рекомендуется регулярно мыть хромированной полиролью без абразивов.

**Чистка салона автомобиля****Протрите стекло внутри автомобиля**

При протирании внутренних стекол автомобиля не используйте инструменты с лезвиями или хлорированными дезинфицирующими средствами, иначе это повредит провод туманоуловителя заднего лобового стекла.

Когда зимой стекло внутри автомобиля запотевае, Вы можете распилить соответствующее количество специального средства против запотевания стекла, чтобы предотвратить запотевание.

**Ремни безопасности:**

Лямки ремня безопасности можно чистить губкой, смоченной нейтральной моющей жидкостью.

Очищенную лямку ремня безопасности следует высушить перед использованием, а влажную лямку не следует вставлять непосредственно во втягивающее устройство, чтобы избежать повреждения втягивающего устройства.

Лямки ремня безопасности нельзя чистить отбеливающим порошком, красителями и химическими растворителями, иначе это серьезно повредит лямку.

**Коврики для ног**

Независимо от того, какая подножка используется, следует подтвердить, что она подходит для этого автомобиля, и она закреплена правильно и надежно, чтобы не мешать работе педали.

⚠ Использование нефиксированных подставок для ног, скольжение после подставок для ног может затруднить работу педали тормоза и педали акселератора, что приведет к серьезным авариям.



## Антикоррозийные меры

### Защитите автомобиль от коррозии

Часто мойте автомобиль и наносите на него воск, чтобы автомобиль оставался чистым.

Всегда проверяйте наличие незначительных повреждений краски и устраняйте их как можно скорее.

Проверьте днище кузова на наличие песка, грязи или скоплений соли и как можно скорее промойте его водой.

Не допускайте попадания воды или других жидкостей на электрические детали автомобиля, иначе это приведет к повреждению электрических деталей.

Запрещается промывать отсек экипажа непосредственно водой для удаления грязи, песка или другого мусора, но следует использовать для пылесос или веник для удаления грязи.

Из-за замерзания дорожного покрытия снегоплавильные агенты вызывают коррозию и ускоряют коррозионное старение компонентов днища, таких как выхлопная система, тросы джойстика стояночного тормоза, тормозные магистрали, плиты пола и крылья. Поэтому после езды по такому дорожному покрытию днище транспортного средства следует вовремя очищать.

Другие антикоррозийные меры могут иметь особые требования в некоторых областях, пожалуйста, проконсультируйтесь в автосалонах официальных дилеров BAIC.

### Наиболее распространенный фактор коррозии автомобиля

- Влажная грязь или мусор скапливается в полости листового металла кузова или других деталях.
- Повреждение краски или других защитных слоев, вызванное песком, мелкими камнями или небольшими дорожно-транспортными происшествиями.

## Вторичная переработка и охрана окружающей среды

### Вторичная переработка материалов

#### Пластик

Как пластиковые, так и резиновые детали маркируются в соответствии с действующими правилами. В целях облегчения переработки ассортимент используемых материалов был ограничен: большая часть пластика производится путем плавления, гранулирования, дробления перерабатываемых термопластичных материалов.

#### Металл

100% пригодность для вторичной переработки.

#### Стекло

Может быть разобрано и сконцентрировано производителем стекла.

#### Резина

Шины и уплотнения измельчаются и могут быть использованы для изготовления гидроизоляционных мембран, резиновых дорожек и т.д.

## Защита окружающей среды

Доверив техническое обслуживание автомобиля официальному дилеру BAIC, Вы сможете контролировать различные опасности загрязнения и внести свой вклад в защиту окружающей среды.

### Утилизированные или поврежденные детали

Их нельзя выбрасывать случайно, в автосалонах официальных дилеров BAIC есть меры по их переработке и защите окружающей среды.

### Отработанное масло

Официальные дилеры BAIC несут ответственность за сбор и обработку, им доверено проводить замену, чтобы контролировать различные опасности загрязнения.

### Отработанные аккумуляторы и батареи

Не выбрасывайте батарейки и аккумуляторы пульта дистанционного управления, они вредны для окружающей среды, пожалуйста, сдайте их в утвержденный пункт сбора.

## Автомобильные инструменты



Бортовой ящик для инструментов расположен под крышкой багажника. При использовании откройте крышку багажника, потяните ручку крышки багажника и потяните крышку багажника на самое высокое место.

**П** После использования автомобильного ящика для инструментов его следует убрать, чтобы избежать ненормального шума, что удобно для следующего использования.

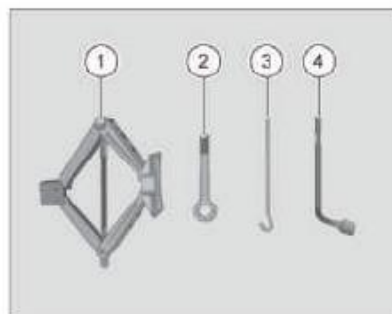

Откройте панель инструментов, доступны следующие инструменты:

- ① Домкрат в сборе
- ② Передний буксировочный крюк
- ③ Домкрат
- ④ Гаечный ключ с колесной гайкой

**▲** Неправильное использование домкратов в сборе может привести к серьезным травмам.

- Домкрат в сборе представляет собой подъемное устройство, специально предусмотренное для аварийной замены колеса, его нельзя использовать для поддержки транспортного средства в течение длительного времени, и за один раз можно поднимать только одно колесо.

- Домкрат в сборе можно использовать только для замены колес этого автомобиля. Его нельзя использовать для подъема других тяжелых предметов или транспортных средств.

- Домкраты в сборе следует использовать только на ровной и твердой поверхности.

- При использовании домкратного узла двигатель не может быть запущен, иначе легко стать причиной несчастных случаев.

- Если необходимо работать под автомобилем, под транспортное средство следует подложить подходящую защитную опору.

- При подъеме автомобиля с помощью домкрата помните, что нельзя подкладывать какие-либо части кузова под транспортное средство, чтобы избежать несчастных случаев.

### Светоотражающий жилет

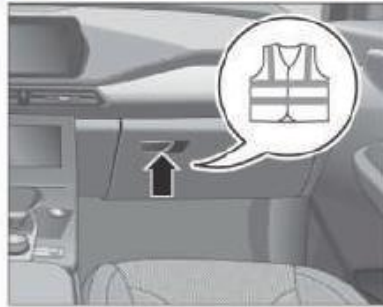

Бардачок оснащен светоотражающим жилетом для использования водителями и пассажирами при поломках автомобиля ночью или в условиях плохой видимости и т. д., для улучшения распознавания вне транспортного средства.

### Знак аварийной остановки

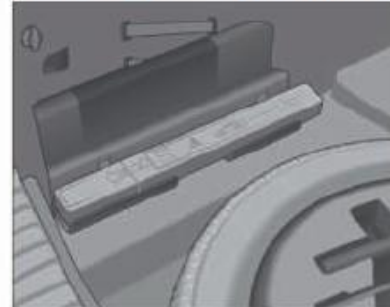

Знак аварийной остановки закрепляется под ковриком багажника. При использовании откройте крышку багажника, потяните ручку крышки багажника и потяните крышку багажника на самое высокое место.

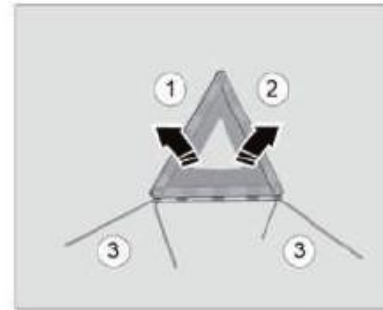

При использовании откройте знак аварийной остановки, два загнутых края ① и ② и застегните верхний торцевой замок. Потяните за четыре нижних кронштейна ③, поместите кронштейны на землю позади автомобиля и сделайте знак аварийной остановки отражающей стороной назад.



Тип дороги	Автомобильные дороги общего назначения	Автомобильные дороги
Расстояние размещения L	50-100m	≥150m

**I** Вот только эталонное значение, пожалуйста, разместите знак аварийной остановки на расстоянии, указанном правилами дорожного движения.



## Запасные колеса



Запасное колесо помещается под крышку багажника, снимите его в соответствии со следующими шагами при использовании:

1. Откройте крышку багажника;
2. Поднимите ручку крышки багажника;



3. Полностью поднимите крышку багажника вверх и выньте ящик для инструментов автомобиля;

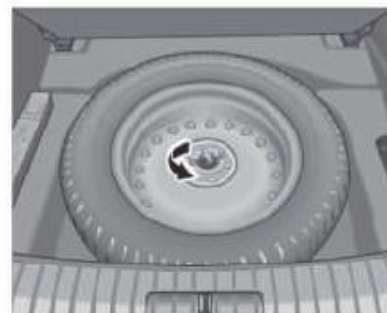

4. Открутите крепежный винт специальной формы в центре запасного колеса рукой против часовой стрелки и снимите запасное колесо.

❑ Запасные колеса следует использовать только в течение короткого времени. Максимальная скорость не должна превышать 80 км/ч.

❑ Во время вождения никогда не используйте 2 или более запасных колеса.

❑ Размер обода и размер шин запасного колеса могут отличаться от поврежденного колеса. После установки запасных колес меняется управляемость транспортного средства. Пожалуйста, разумно контролируйте скорость автомобиля, избегайте резких ускорений и экстренного торможения.

### Замените запасное колесо

Если Вы обнаружите, что шина лопнула, проколалась, выпячивается, протекает и другие явления, Вам следует медленно ехать в ровное и безопасное место, чтобы заменить запасное колесо, чтобы избежать дальнейшего повреждения шины и обода, и в то же время включить аварийную сигнализацию и разместить знак аварийной остановки на указанном расстоянии позади автомобиля.

**⚠** Существует опасность замены колес, и транспортное средство может соскользнуть с домкрата в сборе, опрокинуться и надавить на оператора или других лиц, что приведет к серьезным жертвам. Пожалуйста, замените колеса на безопасном, ровном и твердом грунте. Необходимо строго соблюдать соответствующие правила, и все пассажиры должны покинуть транспортное средство и ждать в безопасном месте.

**⚠** Чтобы предотвратить движение транспортного средства, следует принять следующие меры:

- Включите стояночный тормоз.
- Переключение передач на передачу «Р» (модели с автоматической коробкой передач).
- Выключите двигатель, не запускайте двигатель во время подъема автомобиля.
- Не оставляйте никого в автомобиле.

### Разберите неисправное колесо



1. Установите домкрат в сборе в нужную точку опоры. Убедитесь, что домкрат в сборе установлен на ровной и твердой поверхности;

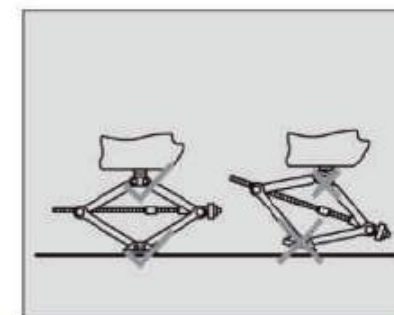

**⚠** Убедитесь, что домкрат в сборе установлен вертикально вверх по автомобилю.



2. Поверните коромысло домкрата так, чтобы паз в головке домкрата зацепился за точку опоры кузова, но не поднимал автомобиль;

3. Поместите запасное колесо под кузов со стороны неисправного колеса, чтобы сыграть профилактическую роль;



4. Используйте гаечный ключ с колесной гайкой, чтобы ослабить неисправную гайку крепления колеса против часовой стрелки;

**!** Перед полным подъемом автомобиля неисправную колесную гайку необходимо ослабить. Не снимайте крепежную гайку колеса до того, как колесо оторвется от земли.



5. Поверните домкрат в сборе, чтобы поднять автомобиль по часовой стрелке, пока неисправное колесо не оторвется от земли;

6. Снимите гайку крепления колеса, затем снимите неисправное колесо, поместите внешнюю поверхность неисправного колеса лицевой стороной вверх в подходящее положение под автомобилем и замените запасное колесо.

**!** Во время движения автомобиля тепло, выделяемое при использовании тормозной системы, приведет к нагреву крепежной гайки колеса, и вы должны быть осторожны, чтобы не обжечься при снятии колеса.

**!** Строго соблюдайте меры предосторожности при сборке домкрата.

**!** Не поднимайте транспортное средство в положении, отличном от указанной точки опоры.

**!** Никогда не используйте колодки выше или ниже узла домкрата.



⚠ Не используйте домкраты в сборе, которыми не оснащен этот автомобиль.

⚠ Никогда не поднимайте автомобиль слишком высоко.

⚠ В процессе подъема необходимо постоянно наблюдать за состоянием транспортного средства, если Вы чувствуете, что кузов автомобиля имеет явный наклон или ненормальное движение, следует прекратить подъем, выяснить проблему, а затем поднять после ее решения.

### Установка запасных колес

⚠ Запрещается использовать запасные колеса, которые были повреждены или достигли предела износа. Старайтесь не использовать шины, возраст которых превышает 6 лет.

⚠ После установки запасного колеса следует проверить давление в шинах и отрегулировать его до указанного диапазона.

⚠ Запасные колеса используются только для экстренного использования в чрезвычайных ситуациях, устанавливайте запасные колеса, ездите с осторожностью, скорость не должна быть выше 80 км/ч, старайтесь избегать резкого ускорения и экстренного торможения.



1. Совместите монтажное отверстие запасного колеса с монтажным отверстием на тормозном диске и установите его на ступицу колеса;

⚠ Перед установкой запасного колеса удалите грязь с поверхности между колесом и тормозным диском.



2. Установите все крепежные гайки колес, сначала рукой максимально затяните все крепежные гайки колеса, а затем предварительно натяните гаечным ключом для колесных гаск, чтобы убедиться, что колеса полностью выровнены.

3. Поверните ручку домкрата против часовой стрелки, чтобы опустить автомобиль;



4. Используйте гаечный ключ с колесной гайкой, чтобы затянуть гайку крепления колеса по часовой стрелке, не используйте никаких других инструментов для приложения силы, таких как молоток, ствол трубы, и убедитесь, что гаечный ключ полностью установлен на гайке;

5. Равномерно затяните крепежные гайки колеса по очереди в соответствии с порядком диагонали от ① до ⑤, показанным на рисунке. Указанный крутящий момент составляет  $110 \pm 10$  Н·м.

⚠ Резьба на гайке крепления колеса и ступице колеса должна содержаться в чистоте, и не должно быть сцепления, такого как смазка.

⚠ Колесные гайки должны быть правильно затянуты в соответствии с указанным моментом затяжки, в противном случае гайки могут ослабнуть во время движения автомобиля, что очень легко может привести к дорожно-транспортным происшествиям.

⚠ Используйте гаечный ключ для колесной гайки, поставляемый с автомобилем, чтобы затянуть колесную гайку, но значение крутящего момента не может быть подтверждено, разумно контролируйте скорость автомобиля во время движения, избегайте резкого ускорения и экстренного торможения и как можно скорее отправляйтесь в автосалон официального дилера BAIC, чтобы проверить и убедиться, что гайка крепления колеса достигает указанного крутящего момента.

❑ При замене колеса, если гайка оказалась ржавой или трудно поддающейся затяжке, гайку необходимо заменить, а резьбовое отверстие зачистить.

❑ После установки запасного колеса как можно скорее обратитесь в автосалон официального дилера BAIC для ремонта и замените запасное колесо сразу после ремонта неисправного колеса.

#### Установка деталей инструмента на место

- Неисправное колесо, которое заменяется, должно быть размещено правильно.
- Инструменты, установленные на автомобиле, после использования следует вовремя очищать и возвращать на место.
- После замены колес не забудьте вернуть на место знак аварийной остановки.

## Предохранитель

### Блок предохранителей приборной панели



Блок предохранителей приборной панели расположен в нижней левой части приборной панели, что можно увидеть, сняв крышку блока предохранителей на приборной панели.



## Блок предохранителей моторного отсека

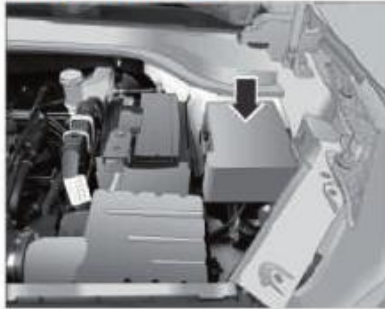

Блок предохранителей моторного отсека расположен с левой стороны моторного отсека.

## Проверьте и замените предохранитель

Если определенное электрическое устройство на автомобиле перестает работать, следует сначала проверить, не вызвано ли это повреждением предохранителя. Спецификацию предохранителя и лист функций можно использовать для определения того, какой предохранитель или предохранители управляют компонентом.

Прежде чем определить, что поврежденный предохранитель неисправен, замените все поврежденные предохранители и проверьте, может ли электрооборудование нормально работать, если неисправность все еще есть, обратитесь в автосалон BAIC Motor для ремонта.



Предохранитель можно снять с помощью съемника предохранителей на крышке блока предохранителей.

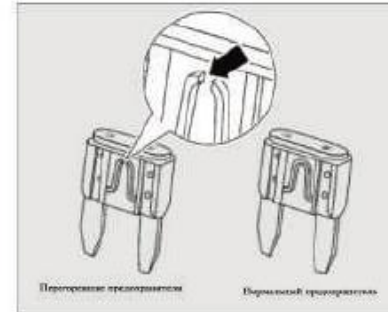

Отключите предохранитель, соответствующий электрооборудованию, которое перестало работать, и проверьте его.

Проверьте, не перегорел ли провод в предохранителе. Если он перегорел (предохранитель, показанный на рисунке, был отключен), его следует заменить запасным предохранителем с таким же или меньшим значением силы тока.

Если альтернативный предохранитель с тем же номиналом снова перегорает за короткий промежуток времени, это указывает на то, что в автомобиле может быть серьезная электрическая неисправность. В это время следует запретить использовать неисправное электрооборудование, оставляя перегоревший предохранитель в блоке предохранителей и обратиться в автосалон официального дилера BAIC для технического обслуживания.

❗ Если транспортное средство не может быть перемещено из-за отсутствия запасного предохранителя для замены, предохранитель с таким же или меньшим значением силы тока может быть удален из другой цепи, которая будет использоваться вместо него, но необходимо подтвердить, что электрооборудование временно не используется и не повлияет на движущееся транспортное средство, например, предохранитель прикуривателя или радио.

❗ Если Вы заменяете перегоревший предохранитель запасным предохранителем с меньшим значением ампера, вам также следует как можно скорее заменить его предохранителем с правильным номиналом при устранении неполадок.



Блок предохранителей моторного отсека

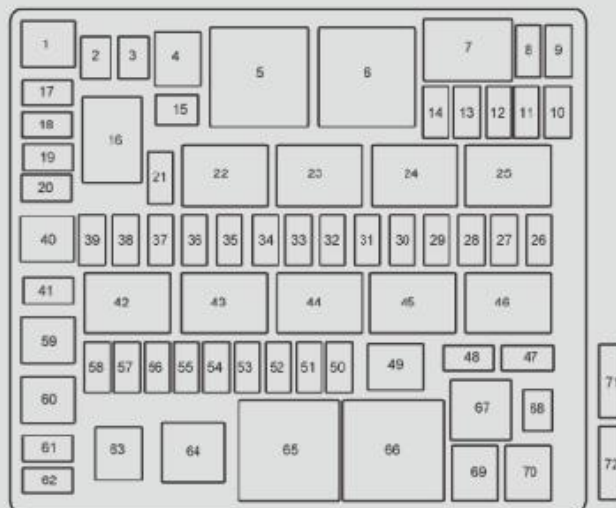

⚠ Категорически запрещается использовать другие предметы вместо предохранителей, чтобы не повредить автомобиль и даже не привести к пожару или несчастным случаям с жертвами.

⚠ Использование неподходящего предохранителя может привести к пожару или несчастному случаю.

ℹ В разных моделях предохранитель может немного отличаться, пожалуйста, проверьте реальный автомобиль.

ℹ Некоторые электроприборы могут быть оснащены несколькими предохранителями, или несколько приборов могут использовать один предохранитель.

### Технические характеристики и функции предохранителей моторного отсека

Номер	Технические характеристики	Цепи защиты
1	40А	ESP
2	-	Зарезервировано
3	3А	TCU
4	40А	Вентилятор
5	-	Реле воздухоудвки
6	-	Высокоскоростные реле вентиляторов
7	-	Главное реле
8	15А	TCU
9	10А	EMS
10	15А	Катушка зажигания
11	10А	Передний/задний датчик кислорода
12	10А	OCV
13	10А	Топливные форсунки
14	5А	Запуск сигнала обратной связи
15-17	-	Зарезервировано
18	20А	Контроллер кузова

Номер	Технические характеристики	Цепи защиты
19	10А	Правый передний комбинированный фонарь
20-21	-	Зарезервировано
22	-	РЕЛЕ IG2
23	-	Реле низкоскоростного стеклоочистителя переднего стеклоочистителя
24	-	Высокоскоростное реле переднего стеклоочистителя
25	-	Реле заднего стеклоочистителя
26	10А	Задние дворники
27	15А	Клаксон
28	10А	Правая передняя прогиботуманная фара
29	10А	Левая передняя прогиботуманная фара
30-31	-	Зарезервировано
32	10А	Предварительная стирка
33	10А	Компрессор кондиционера
34	20А	Передний стеклоочиститель на низкой/высокой скорости
35	30А	IG2
36	10А	Левый передний комбинированный фонарь
37	15А	Контроллер кузова
38	15А	Контроллер кузова

Номер	Технические характеристики	Цепи защиты
39	10А	Импульсный источник питания тормоза
40	-	Зарезервировано
41	30А	Контроллер кузова
42	-	Реле размораживания после размораживания
43	-	Реле ACC
44	-	Реле IG1
45	-	Зарезервировано
46	-	Пусковое реле
47	10А	Дальний свет
48	-	Зарезервировано
49	30А	Низкоскоростной вентилятор
50	10А	Левый ближний свет
51	10А	Правый ближний свет
52	30А	IG1
53	-	Зарезервировано
54	15А	Масляный насос
55	5А	EPS IG
56	5А	EMS IG

Номер	Технические характеристики	Цепи защиты
57	5А	Зеркала подогревом
58	30А	После размораживания
59	50А	Высокоскоростные вентиляторы
60	40А	ESP
61	5А	ESP IG
62	5А	TCU
63	50А	PEC2
64	-	Реле масляного насоса
65	-	Зарезервировано
66	-	Низкоскоростные реле вентиляторов
67	-	Реле дальнего света
68	30А	Стартеры
69	60А	EPS
70	60А	PEC1
71	150А	Генераторы
72	-	Зарезервировано

Блок предохранителей приборной панели



**⚠** Категорически запрещается использовать другие предметы вместо предохранителей, чтобы не повредить автомобиль и даже не привести к пожару или несчастным случаям с жертвами.

**⚠** Использование неподходящего предохранителя может привести к пожару или несчастному случаю.

**ℹ** В разных моделях предохранитель может немного отличаться, пожалуйста, проверьте реальный автомобиль.

**ℹ** Некоторые электроприборы могут быть оснащены несколькими предохранителями, или несколько приборов могут использовать один предохранитель.



### Технические характеристики и функции предохранителя приборной панели

Номер	Технические характеристики	Цепи защиты
F01	30A	Сиденье электроприводом А
F02	30A	Сиденье электроприводом С
F03	20A	Кресло второго пилота электроприводом
F04	20A	Аудио
F05	20A	Световой люк
F06	10A	Видеорегистратор
F07	10A	Контроллер кондиционера
F08	10A	PEPS
F09	10A	Шлюз
F10	10A	Комбинация приборов
F11	20A	Сиденье электроприводом В
F12	-	Зарезервировано
F13	30A	Контроллер задней двери электроприводом
F14	-	Зарезервировано
F15	20A	Левый передний стеклорегулятор
F16	20A	Правый передний стеклорегулятор

Номер	Технические характеристики	Цепи защиты
F17	20A	Левый задний стеклоподъемник
F18	20A	Регулятор правого заднего стекла
F19	25A	Усилитель мощности
F20	10A	Беспроводная зарядка
F21	15A	Руль с подогревом
F22	10A	Задний комбинированный фонарь
F23	15A	Блок питания 12В
F24	5A	BCM ACC
F25	10A	Аудио ACC
F26-32	-	Зарезервировано
F33	5A	Электронный переключатель IG1
F34	5A	Комбинация приборов IG1
F35	10A	Контроллер подушки безопасности
F36	5A	Реверсивный радар IG1
F37	10A	Контроллер кондиционера IG1
F38	5A	Радар миллиметрового диапазона IG1
F39-F42	-	Зарезервировано

Номер	Технические характеристики	Цепи защиты
F43	15A	Бортовой блок питания IG2
F44	10A	USB
F45	10A	Контроллер кондиционера IG2
F46	5A	BCM IG2
F47	5A	Передний комбинированный фонарь IG2
F48-52	-	Зарезервировано
RRY-01	-	Зарезервировано
RRY-02	-	Зарезервировано
RRY-03	-	Зарезервировано

### Замена лампы

Поворотники, стоп-сигналы, фары связаны с безопасностью вождения. Каждый раз проверяйте, не повреждены ли фары автомобиля, прежде чем управлять автомобилем.

Обычно при замене ламп требуется демонтаж других сопутствующих деталей, а некоторые лампы необходимо заменять из моторного отсека, что сложно и требует профессиональных навыков и инструментов.

⚠ Лампочка может быть горячей, когда ее только выключили, и необходимо подождать, пока лампочка остынет, прежде чем заменять ее.

⚠ Не прикасайтесь к лампочке непосредственно руками, вы можете использовать ткань без луха, чтобы обернуть ее, чтобы не повлиять на эффект освещения.

### Технические характеристики лампы

Название лампы	Модель	Количество	Светлый цвет
Передние поворотники	PY21W	По одному с каждой стороны	Янтарь
	LED	-	Янтарь
Внутреннее верхнее освещение	C10W	2	Белый
	LED	-	Белый
Дверные фонари	W5W	1	Белый

⚠ Передние габаритные огни, дневные ходовые огни, огни ближнего света, дальний свет, передние противотуманные фары, стоп-сигналы, задние габаритные огни, задние поворотники, фонари заднего хода, фонари заднего хода, задние противотуманные фары, фонари багажника, фонари перчаточного ящика, окружающие огни, высокие стоп-сигналы, боковые поворотники, задние лампы для чтения – все это светодиодные фонари. LED фонари не могут быть заменены отдельно, поэтому рекомендуется обратиться в автосалон официального дилера BAIC для осмотра и замены.

### Запуск перемычкой

Если автомобиль не может запустить двигатель из-за чрезмерного разряда аккумулятора, аккумулятор других транспортных средств можно использовать для запуска путем перепрыгивания троса, обращая при этом внимание на следующие моменты:

- Номинальное напряжение аккумулятора блока питания должно превышать 12В, а его емкость (Ач) не может быть ниже, чем у неисправного аккумулятора.
- Следует использовать только соединительные кабели с достаточно большим поперечным сечением.
- Следует использовать только соединительные кабели с изолированными электродными зажимами.

⚠ Когда задний ход заводится, два автомобиля не должны соприкасаться. В противном случае, как только положительные полюса двух батарей будут соединены, ток немедленно включается, и возникнет опасность.

⚠ Перед началом работы аккумулятора обязательно внимательно прочтите и следуйте инструкциям по технике безопасности, связанным с работой аккумулятора.

⚠ Вблизи аккумулятора может присутствовать взрывоопасный водород. Аккумулятор следует хранить вдали от искр и открытого огня.

⚠ Никогда не заряжайте замерзший аккумулятор, есть риск взрыва! Даже если аккумулятор разморозить, в процессе зарядки аккумуляторная кислота может переполниться, что приведет к коррозионному повреждению. Замерзший аккумулятор необходимо заменить.

При подключении аккумулятора сначала необходимо подключить положительную клеммную клемму, а затем отрицательную клеммную клемму.

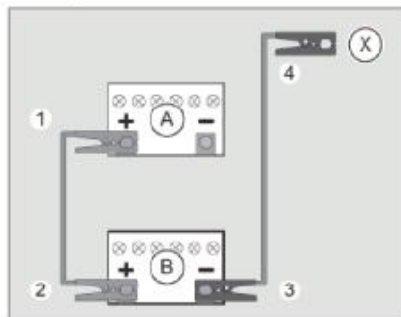

1. Выключите кнопку старт/стоп;
2. Подключите один конец красного кабеля ① к положительной клемме (+) аккумулятора «А» при отключении питания;

3. Другой конец ② подключается к положительной клемме (+) питающей аккумулятор «В»;

4. Подсоедините один конец ③ черного кабеля к отрицательной клемме (-) питающего аккумулятора «В», а другой конец ④ к блоку двигателя от аккумулятора «А» или к металлической детали, постоянно соединенной с блоком двигателя;

5. Запустите автомобиль с установленным питающим аккумулятором, дайте ему поработать на холостом ходу, а затем запустите автомобиль с отсутствующим аккумулятором. После запуска автомобиля с разряженным аккумулятором его необходимо запустить на некоторое время, чтобы генератор смог зарядить разряженный аккумулятор.

⚠ При неправильном использовании соединительного кабеля аккумулятор может взорваться, серьезно травмируя людей.

- Моторный отсек является зоной повышенного риска, и неправильная эксплуатация может легко привести к человеческим жертвам.

- Не подключайте кабель отрицательной перемычки непосредственно к отрицательному полюсу неисправной батареи, иначе искры, образующиеся в момент подключения кабеля, могут воспламенить горючий газ, выделяемый батареями, что приведет к взрыву.

- Никогда не подключайте кабель отрицательной перемычки к компонентам или магистралям топливной системы, это может привести к пропуску зажигания.

- Не наклоняйтесь близко к аккумулятору во время работы, остерегайтесь обжечься кислотой.

- Не позволяйте открытому пламени приближаться к аккумулятору, иначе это вызовет взрыв.

⚠ При подключении или разборке соединительного кабеля сначала подключите или разберите один соединительный кабель полностью, а затем подключите или разберите другой соединительный кабель, не вызывая короткого замыкания.

⚠ При разборке соединительного троса неисправному двигателю автомобиля следует дать поработать на холостом ходу, чтобы предотвратить остановку.



## Аварийная буксировка

Когда Вам нужно отбуксировать транспортное средство, необходимо соблюдать правила дорожного движения. Неправильное буксировочное оборудование может привести к повреждению транспортного средства. Чтобы обеспечить правильный метод буксировки и защитить транспортное средство от случайных повреждений, рекомендуется найти профессиональный придорожный спасательный персонал и транспортные средства для буксировки транспортного средства. При подготовке к буксировке водители и спасатели должны внимательно ознакомиться со следующими мерами предосторожности:

- Перед буксировкой убедитесь, что коробка передач, рулевое управление и трансмиссия находятся в рабочем состоянии. Если вышеуказанная система повреждена, транспортное средство должно быть загружено бортовым аварийно-спасательным транспортным средством или буксировкой переднего колеса.
- Модели с автоматической коробкой передач должны отрываться от земли, когда транспортное средство приводит в движение (передние) колеса.

## Переднее буксировочное кольцо автомобиля



1. Снимите гаечный ключ для снятия колес и съемное буксировочное кольцо из набора инструментов в багажнике;
2. Нажмите на треугольное положение логотипа в правом нижнем углу крышки крепежного отверстия тягового кольца на переднем бампере, чтобы открыть;



3. Вкрутите тяговое кольцо в монтажное отверстие тягового кольца по часовой стрелке вручную;



4. Используйте гаечный ключ для разборки колеса, чтобы надежно затянуть тяговое кольцо.

### Задняя часть буксировочного кольца автомобиля



1. Снимите гаечный ключ для снятия колес и съемное буксировочное кольцо из набора инструментов в багажнике;
2. Нажмите на треугольную позицию логотипа в правом нижнем углу крышки крепежного отверстия тягового кольца на заднем бампере, чтобы открыть;



3. Вкрутите тяговое кольцо в монтажное отверстие тягового кольца по часовой стрелке вручную;



4. Используйте гаечный ключ для разборки колеса, чтобы надежно затянуть тяговое кольцо.

■ Необходимо следить за тем, чтобы буксирный трос всегда находился в натянутом состоянии.

⚠ Неопытные водители никогда не должны пытаться буксировать другие транспортные средства в случае аварии.

⚠ При буксировке транспортного средства это всегда делается под руководством профессионала, чтобы избежать ненужных травм.

■ При использовании тросов, металлических цепей или металлических фаркопов для буксировки транспортных средств это может привести к повреждению кузова, рекомендуется использовать специальный буксировочный трос для буксировки транспортного средства.

■ Буксируемые транспортные средства должны включать аварийную сигнализацию и соблюдать правила дорожного движения.

■ Следует следить за тем, чтобы буксировочный трос находился на той же линии движения, что и передние и задние транспортные средства, такие как тросовые транспортные средства, которые могут повредить кузов.

### Буксировка транспортных средств

Если транспортное средство необходимо отбуксировать, рекомендуется найти автосалон официального дилера BAIC или профессиональную компанию по оказанию помощи на дороге для спасения. При обращении к ним необходимо сообщить им, могут ли работать рулевое управление, тормозная система, система трансмиссии, чтобы можно было использовать подходящий метод перетаскивания.

При буксировке транспортного средства использование соответствующего буксировочного оборудования может гарантировать, что транспортное средство не будет повреждено. Профессиональные сотрудники компании по оказанию помощи на дорогах знакомы с правилами дорожного движения и можно обратиться к ним за помощью!

### Использование бортовых спасательных автомобилей



Лучшим способом буксировки является погрузка и закрепление вышедшего из строя автомобиля на эвакуаторе, и этому способу следует отдавать предпочтение, когда автомобиль необходимо отбуксировать в случае аварии.

После погрузки неисправного транспортного средства на аварийно-спасательное транспортное средство следует применить электронный стояночный тормоз к неисправному транспортному средству, а четыре колеса должны быть закреплены, чтобы предотвратить движение неисправного транспортного средства во время экстренного торможения аварийно-спасательного автомобиля.

### Буксировка спереди



Отпустите неисправный электронный стояночный тормоз (нажмите на электронный парковочный выключатель и удерживайте его более 3 секунд, прежде чем выключить кнопку старт/стоп, при этом выключив питание автомобиля), поднимите и зафиксируйте передние колеса.



■ Поднимая передние колеса неисправного автомобиля, убедитесь, что задние имеют надлежащий дорожный просвет. В противном случае в процессе буксировки задний бампер неисправного автомобиля столкнется с землей, получит повреждения.

### Буксировка сзади



Отпустите неисправный электронный стояночный тормоз автомобиля, поднимите и закрепите заднее колесо, а переднее колесо прикрепите к скутеру.

Идентификационный номер транспортного средства, информационная табличка и окно транспондерных технологий

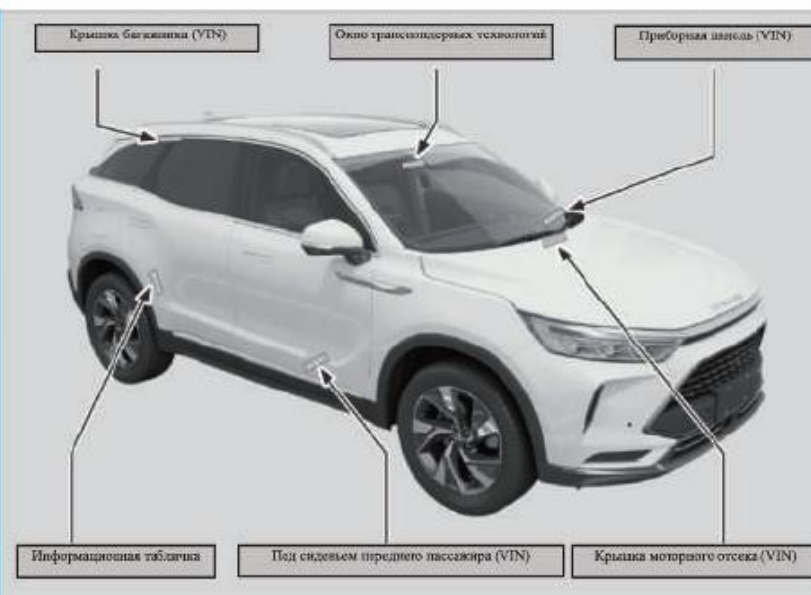

Идентификационный номер транспортного средства (VIN) - это уникальный идентификационный код транспортного средства, который отражается на передней и задней части транспортного средства, и их положение показано на рисунке (иллюстрация является только частью VIN на транспортном средстве).

Из-за выхода из строя оборудования для маркировки VIN или неправильного расчета положения досмотра идентификационный номер транспортного средства (VIN), нанесенный под передним пассажирским сиденьем, будет повторно промаркирован или изменен, что не повлияет на нормальное использование клиентом, автомобиля.

**Маркировка автомобильной продукции**

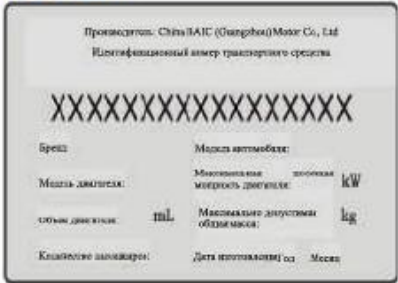

Табличка с продуктом автомобиля расположена на листовом металле задней стойки панели по периметру с правой стороны кузова и содержит основную информацию:

- 1. Производитель транспортного средства;
- 2. Идентификационный номер транспортного средства (VIN);
- 3. Марка, модель транспортного средства;
- 4. Модель двигателя, максимальная полезная мощность двигателя;
- 5. Рабочий объем двигателя, максимально допустимая общая масса;
- 6. Количество пассажиров, год выпуска.

**Окно транспондерных технологий**

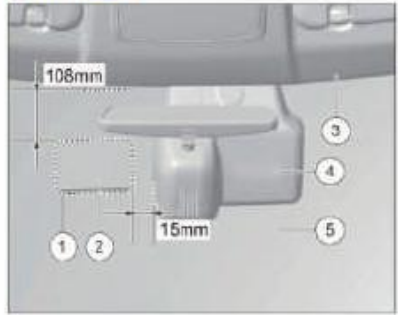

- ① Окно транспондерных технологий
- ② Электронная идентификация
- ③ Потолок
- ④ Основание внутреннего зеркала
- ⑤ Переднее лобовое стекло

На переднем лобовом стекле расположено окно транспондерных технологий, которое используется для установки электронной идентификации автомобиля. Место установки не позволяет использовать пленку, нагревательный металлический провод и т.д. для обеспечения эффективного считывания данных.

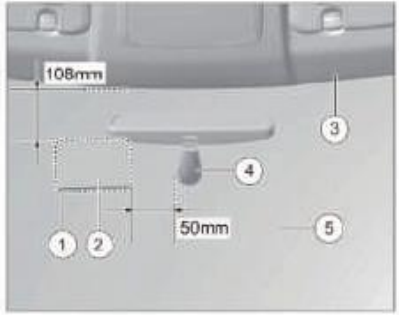

- ① Окно транспондерных технологий
- ② Электронная идентификация
- ③ Потолок
- ④ Основание внутреннего зеркала
- ⑤ Переднее лобовое стекло

На переднем лобовом стекле расположено окно транспондерных технологий, которое используется для установки электронной идентификации автомобиля. Место установки не позволяет использовать пленку, нагревательный металлический провод и т.д. для обеспечения эффективного считывания данных.



Модели двигателей и трансмиссий автомобилей

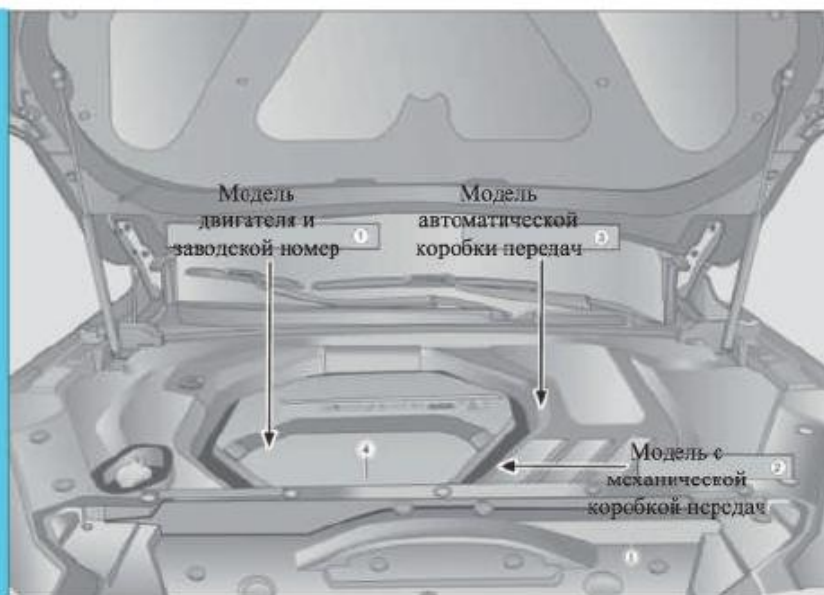

Модель двигателя и заводской номер ① расположены на корпусе двигателя с правой стороны компрессорной установки кондиционера.

Модели с механической коробкой передач ② расположены на корпусе коробки передач, где установлен стартер.

Автоматическая коробка передач модели ③ расположена на корпусе коробки передач.

**I** Маркировка модели двигателя и заводского номера также наносится на декоративную крышку двигателя ④ или декоративную табличку ⑤ передней кабины.

Размерные параметры  
(Единица измерения: мм)

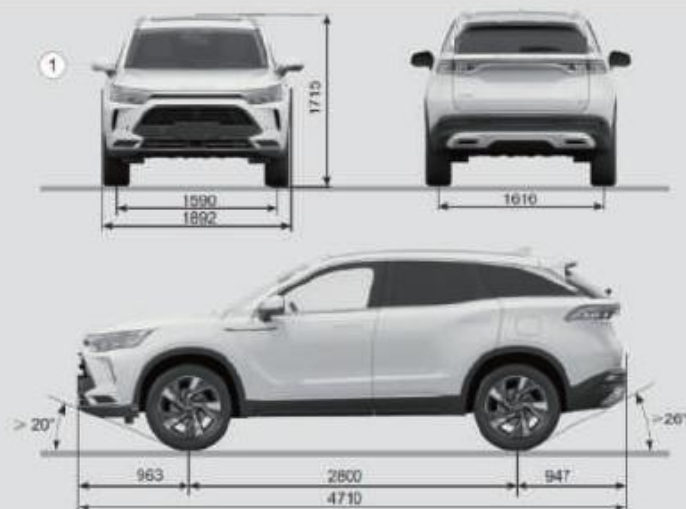

Примечание: Наружные зеркала автомобиля ① не учитываются при определении размеров наружного профиля.

## Общие технические характеристики

Модель автомобиля	BJ6473U6XMK	BJ6473U6XD1K	BJ6473U6XDK
Габаритная длина автомобиля (мм)	4710		
Полная ширина автомобиля (мм) (исключая зеркало заднего вида)	1892		
Высота автомобиля (мм) (Без нагрузки)	1715 (с багажной полкой/антенной из акульего шлавлика)		
Колёсная база (мм)	2800		
Передняя колея (мм)	1590		
Задняя колесная база (мм)	1616		
Передний свес (мм)	963		
Задний свес (мм)	947		
Тип привода	Передний привод		
Максимальная степень набора высоты (%)	≥41	≥42	
Угол подъезда/Угол отъезда	20°/26°		
Максимальная скорость (км/ч)	200	210	
Общая масса (кг)	1580	1590	1665
Нагрузка на переднюю ось/нагрузка на заднюю ось (кг)	900/680	935/655	960/705
Максимальная допустимая общая масса (кг)	2040	2095	2095
Нагрузка на переднюю ось/нагрузка на заднюю ось при максимально допустимой полной массе (кг)	1020/1020	1080/1015	1080/1015



Модель автомобиля		BJ6473U6XMK	BJ6473U6XD1K	BJ6473U6XDK
Параметры развала-схождения колес	Развал-схождение колес	Переднее колесо	0°20'±30' (разница слева и справа не превышает 30')	
		Заднее колесо	-0°30' ±15' (разница слева и справа не превышает 15')	
	Наклон главного штифта	Переднее колесо	12°41' ±1°30' (разница слева и справа не превышает 1°30')	
		Угол зазора главного штифта	Переднее колесо	3°50' ±30' (разница слева и справа не превышает 30')
	Передняя балка	Переднее колесо (одностороннее)	0°3' ±5' (разница между левой и правой стороной не должна превышать 5')	
Заднее колесо (одностороннее)		0°3' ±3' (разница слева и справа не превышает 5')		
Модель двигателя;		A156T1H		
Тип двигателя		Рядный четырехцилиндровый бензиновый двигатель с водяным охлаждением и прямым впрыском топлива		
Тип коробки передач		6MT	7DCT	
Уровни выбросов		Национальная 6		
Топливо		Бензин неэтилированный 92# и выше (эталон DB11/238-2016 «Бензин автомобильный»)		
Объем двигателя (мл)		1499		
Диаметр и ход поршня (мм)		76×82,6		
Коэффициент уплотнения		10:1		
Максимальная полезная мощность (кВт/об/мин)		132/5500		
Номинальная мощность (кВт/об/мин)		138/5500		
Максимальный крутящий момент нетто/об/мин (Н·м/об/мин)		270/(1500-4500)		

Модель автомобиля		BJ6473U6XMK	BJ6473U6XD1K	BJ6473U6XDK		
Частота вращения холостого хода (об/мин)		700±30 (кондиционер выключен)				
Последовательность зажигания		1-3-4-2				
Расстояние от исходного положения педали тормоза до ковра (мм) (вертикальная высота)		172				
Свободный ход педали тормоза (мм)		6-14				
Усилие на педали тормоза (Н)		< 500				
Остаточная неровность колесной сборки		Первичный осмотр ≤ 6 г, повторный тест ≤ 8 г				
Колеса	Ведущие колеса	Технические характеристики шин	235/60 R18 103H		235/60 R18 103H	
		Технические характеристики обода	18x7J	18x7J	235/55 R19 101V	
		Давление в шинах	220kPa			18x7J
	Запасные колеса	Технические характеристики шин	T155/80 R17			19x7.5J
		Технические характеристики обода	17x4T			
		Давление в шинах	420kPa			
Толщина переднего тормозного диска (мм)		Стандартный размер	28			
		Пределы износа	26			

Модель автомобиля		BJ6473U6XMK	BJ6473U6XD1K	BJ6473U6XDK
Толщина передних тормозных колодок (мм)	Стандартный размер		11	
	Пределы износа		2	
Толщина заднего тормозного диска (мм)	Стандартный размер		11	
	Пределы износа		9	
Толщина задних тормозных колодок (мм)	Стандартный размер		10	
	Пределы износа		2	
Количество посадочных мест (включая водителя)			5	
Объем топливного бака (л)			60	
Комбинированный расход топлива (л/100 км)		6,6	6,8	

Примечание: Указанный расход топлива основан на стандартной комплектации модели в условиях городской/пригородной/комбинированной езды и основан на национальном стандарте езды NEDC (примерно 1/3 городской и 2/3 пригородной дистанции). Фактический расход топлива зависит от привычек вождения, факторов окружающей среды, дорожных условий и качества транспортного средства.



## Основные характеристики и производительность масла

Название масла	Технические характеристики	Объем заправки автомобиля
Масло	SN 5W/30	4 л (поддерживающая емкость заправки)
Смазка для автоматических коробок передач	PetroChina Kunlun DCTF-7S	5 л
Смазочные материалы для механических коробок передач	MTF-P-II 75W/85	1.9 л
Охлаждающая жидкость	Полностью органический хладагент (температура замерзания $\leq -40^{\circ}\text{C}$ )	7.8 л
Жидкость для омывателя ветрового стекла	Низкотемпературный раствор для очистки лобового стекла на водной основе (температура замерзания $\leq -35^{\circ}\text{C}$ )	1,5л (объем 3л)
Тормозная жидкость	DOT 4+	1.1л
Хладагенты для кондиционирования воздуха	HFC-134a	520г

## Примечания:

1. Вышеуказанная емкость является приблизительной, фактическая цифра будет немного отличаться;
2. Если не указано иное, емкость этой таблицы является расчетным значением, и фактический производитель дозировки имеет право корректировать в соответствии с изменениями продуктов, оборудования и климата;
3. Количество наполнения для обслуживания в этой таблице является рекомендуемым значением, и конкретное количество заполнения необходимо оценивать в соответствии с масляным щупом;
4. Конкретная модель заправочной тормозной жидкости соответствует логотипу крышки бутылки с тормозным маслом, и запрещается смешивать разные модели тормозной жидкости.

### Технические характеристики технического обслуживания

Техническое обслуживание этого автомобиля делится на два типа: «общие условия использования» и «суровые условия использования», пожалуйста, выполняйте соответствующие методы обслуживания в соответствии с условиями использования.

«Не суровые условия эксплуатации» являются «нормальными условиями эксплуатации».

Следующие условия являются «суровыми условиями использования»:

- Частое вождение в пыльных местах или частое воздействие соленого воздуха или соленой воды.
- Частая езда по неровным, заболоченным дорогам или горным дорогам.
- Часто ездите в холодных районах.

- В холодное время года двигатель работает на холостом ходу в течение длительных периодов времени или часто ездит на короткие расстояния.

- Частое использование тормозов и частое экстренное торможение.

- Вождение с перегрузкой.

- Перегруженное вождение.

- Использование в качестве арендованного автомобиля или беспилотного автомобиля.

- В условиях высокой температуры выше 32°C время, затрачиваемое на медленное вождение транспортного средства в городской местности с интенсивным движением, превышает 50% от общего времени вождения.

- В условиях высокой температуры выше 30°C время, затрачиваемое на вождение автомобиля на высокой скорости 120 км/ч, превышает 50% от общего времени вождения.

■ В любое время, если произойдет поломка деталей или любое другое ненормальное явление, вы должны вовремя обратиться в автосалон официального дилера ВАТС, чтобы осмотреть и отремонтировать автомобиль, а также вести учет технического обслуживания.

## Информационный лист по техническому обслуживанию

Регулярное техническое обслуживание автомобиля	Первое техническое обслуживание 3000 км / 6 месяцев (В зависимости от счета-фактуры на покупку), в зависимости от того, что наступит раньше	Регулярное техническое обслуживание 10000 км / 12 месяцев (с момента последнего технического обслуживания), в зависимости от того, что наступит раньше	Дополнительные примечания
Моторное масло	•	•	
Масляный фильтр	•	•	
Трансмиссионное масло	MT	—	Заменяйте каждые 40 000 км пробега
	DCT	—	Заменяется каждые 60 000 км
Масляный фильтр автоматической коробки передач	—	—	Одновременная замена с жидкостью автоматической трансмиссии
Свеча зажигания	—	—	Заменяется каждые 40 000 км
Топливный фильтр	—	—	Топливный фильтр, встроены в топливный насос, заменяется через 10 лет или 160 000 км, в зависимости от того, что наступит раньше (обращайте внимание на состояние автомобиля во время технического обслуживания и заменяйте через 80 000 км/3 года в районах с плохим качеством масла, в зависимости от того, что наступит раньше, при необходимости нужно заменить топливный насос)
Элемент воздушного фильтра	—	—	При нормальных условиях эксплуатации очищайте каждые 10 000 км/6 месяцев (в зависимости от того, что наступит раньше) и заменяйте через 20 000 км/1 год (в зависимости от того, что наступит раньше). Очищается каждые 5000 км/3 месяца (в зависимости от того, что наступит раньше) и заменяется каждые 10000 км/6 месяцев (в зависимости от того, что наступит раньше) при тяжелых условиях эксплуатации
Воздушный фильтр кондиционера (автомобильный фильтр CN95)	—	—	Очистка каждые 10 000 км/6 месяцев; замена каждые 20 000 км/1 год (в зависимости от того, что наступит раньше)



Регулярное техническое обслуживание автомобиля	Первое техническое обслуживание 3000 км / 6 месяцев (В зависимости от счета-фактуры на покупку), в зависимости от того, что наступит ранее	Регулярное техническое обслуживание 10000 км / 12 месяцев (с момента последнего технического обслуживания), в зависимости от того, что наступит раньше	Дополнительные примечания
Ремень двигателя свободен от трещин, летящих обломков, износа, а его натяжение регулируется	○	○	Двигатель имеет самонапряжение и регулярно проверяется.
Частота вращения двигателя на холостом ходу	○	○	
Охлаждающая жидкость двигателя	○	○	Заменяйте каждые 40 000 км пробега
Проверьте исправность системы контроля вентиляции картера	—	—	Техосмотр каждые 40 000 км / 2 года (в зависимости от того, что наступит раньше)
Тормозная жидкость	○	○	Заменяйте каждые 40 000 км пробега / 2 года (в зависимости от того, что наступит раньше)
Тормозные накладки передних и задних колес: проверьте толщину и износ тормозных колодок	—	○	
Шины/диски (включая запасные колеса)	○	○	Проверьте износ шин, скорректируйте давление в шинах и, при необходимости, выполните замену колес или замените шины.
Шаровые опоры рулевой тяги подвески и рулевого управления, картер рулевого управления, пылезащитный чехол карданного вала	○	○	
Радиаторные, тормозные, выхлопные и топливные магистрали и их соединения	○	○	Если обнаружен ненормальный износ планта, растрескивание, выпуклость, царапины, ожоги и утечка масла и другие нежелательные явления необходимо заменить; В весенний сезон каждые 10 000 км проверяйте, не забита ли передняя часть радиатора ивовый шерстью (ориентируйтесь на середину конденсатора и радиатора).
Дверные петли и ограничители дверей, дверные замки, крышки моторного отсека, петли и защелки крышки багажника	—	—	Техосмотр каждые 20 000 км/1 год (в зависимости от того, что наступит раньше)

Регулярное техническое обслуживание автомобиля	Первое техническое обслуживание 3000 км / 6 месяцев (В зависимости от счета-фактуры на покупку), в зависимости от того, что наступит ранее	Регулярное техническое обслуживание 10000 км / 12 месяцев (с момента последнего технического обслуживания), в зависимости от того, что наступит раньше	Дополнительные примечания
Характеристики электрооборудования (включая электрические стеклоподъемники, зеркала с электроприводом, кондиционер, люк на крыше и т. д.)	○	○	
Проверка повреждений на выхлопной системе	○	○	
Компьютерное испытание: считывание сохраненной информации о неисправностях в каждом системном контроллере с помощью специального диагностического оборудования	○	○	
Стеклоочистители и чистящие устройства	○	○	
Аккумулятор	○	○	
Проверьте дисплей прибора, а также внутреннее и внешнее освещение	○	○	
Сброс цикла технического обслуживания пробега	○	○	
Стояночный тормоз	○	○	
Проверьте внешний вид амортизатора и амортизатора четырех колес, проверьте, не ослаблены ли крепления шасси, и если они ослаблены, их необходимо затянуть в соответствии с указанным крутящим моментом	○	○	
Испытание автомобиля: мощность, тормозные характеристики, плавность хода, шум, передача и т.д.	○	○	

Регулярное техническое обслуживание автомобиля	Первое техническое обслуживание 3000 км / 6 месяцев (В зависимости от счета-фактуры на покупку), в зависимости от того, что наступит ранее	Регулярное техническое обслуживание 10000 км / 12 месяцев (с момента последнего технического обслуживания), в зависимости от того, что наступит раньше	Дополнительные примечания
Проверка функционирования ремней безопасности	○	○	1. Убедитесь, что ремень безопасности можно легко вытащить и убрать автоматически; 2. Быстро вытащите ремень безопасности, ремень безопасности можно заблокировать; 3. Усилие блокировки составляет менее 60 Н; 4. Отсутствие повреждений лямок ремня безопасности; 5. Высота ремня безопасности обычно регулируется.

Примечание: ● означает замену ○ означает проверку "-" означает отсутствие работы или смотрите дополнительные инструкции.



### Информация о спасении

Спасательная информация используется, когда транспортное средство попадает в серьезную аварию, что удобно для спасателей, чтобы быстро понять конструкцию транспортного средства и потенциальные угрозы, повысить эффективность спасения и избежать вторичных аварий.

**П** Передние боковые подушки безопасности, боковые занавесочные подушки безопасности и функции ограничения усилия преднатяжения ремней безопасности доступны только в некоторых моделях.



	Подушка безопасности *		Газогенератор
	Газовые пружины		Структурные усиления
	Топливный бак		Вакуумный насос
	Преднатяжитель ремня безопасности *		Управление подушками безопасности
	Аккумулятор		Замок зажигания
	Блок предохранителей		



BAIC International Development Co., Ltd  
All rights reserved.  
[www.baicintl.com](http://www.baicintl.com)

